



15/06/2026

gerência executiva de preços,
modelos e estudos energéticos



ccee

avaliação do comportamento do PLD de hoje - 15/06/2026

No dia 15/06, o PLD não apresentou desacoplamento entre submercados ao longo do dia. Dessa forma, todos os submercados permaneceram acoplados durante o horário de vale, com patamares reduzidos de PLD em relação as demais horas, refletindo a elevada geração solar distribuída e centralizada. Durante o horário de ponta, o PLD dos quatro submercados também permaneceu acoplado, e em patamares elevados de PLD, refletindo a redução da geração eólica e solar, e a elevação da carga. Assim, o preço médio diário em todos os submercados foi de R\$ 206/MWh.

No horário de vale do PLD (12h), o preço vai à R\$ 193/MWh no SIN como consequência da diminuição da carga líquida* do SIN (-14,0 GWm), associada ao movimento de elevação da geração das fontes intermitentes em relação às demais horas: MMGD (+12,5 GWm) e solar fotovoltaica (+9,1 GWm).

No horário de pico do PLD (17h às 18h), os preços atingem R\$ 220/MWh em todos os submercados, refletindo a elevação da carga líquida* do SIN (+24,6 GWm). Esse movimento resulta da combinação de queda da geração intermitente em relação às demais horas: geração eólica (-1,9 GWm), MMGD (-4,1 GWm) e solar fotovoltaica (-5,0 GWm), e a elevação de carga (+13,6 GWm). Para atendimento desse movimento, ocorre o aumento da geração hidrelétrica (+23,9 GWm) e do despacho térmico por ordem de mérito (0,7 GWm).

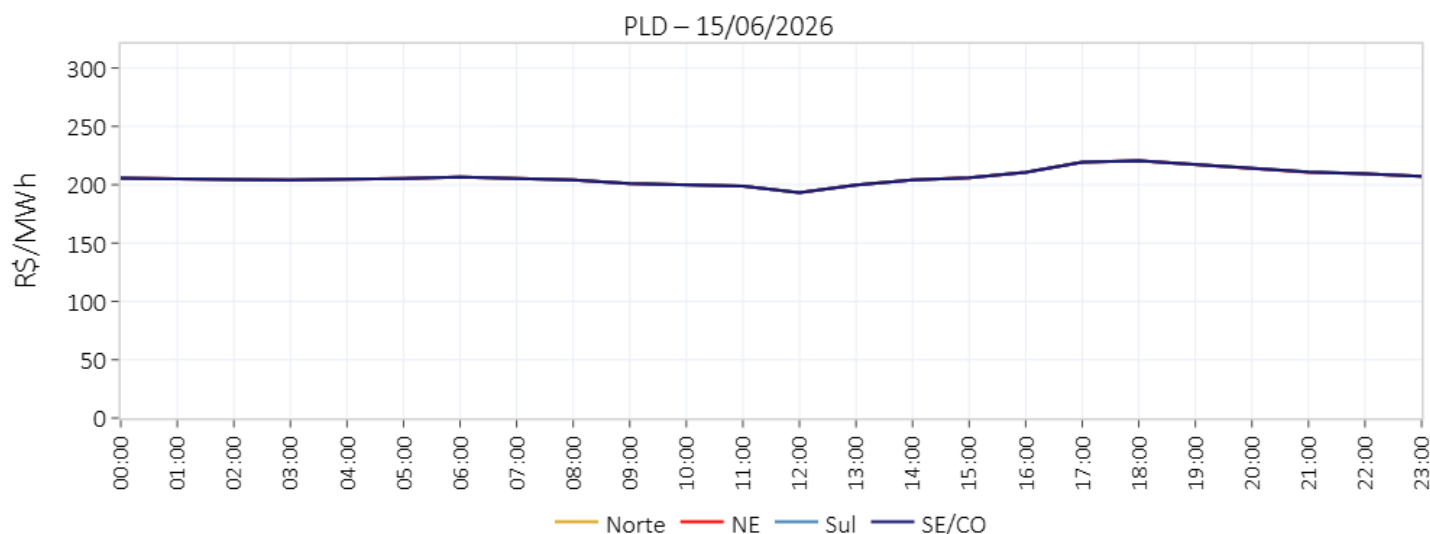

	Demais Horas	Vale (12h)	Variação	Pico (17-18h)	Variação
PLD SE/CO (R\$/MWh)	205,82	193,28	-12,5 (-6%)	219,98	+14,2 (+7%)
PLD Sul (R\$/MWh)	205,83	193,29	-12,5 (-6%)	219,98	+14,1 (+7%)
PLD NE (R\$/MWh)	205,82	193,27	-12,5 (-6%)	219,98	+14,2 (+7%)
PLD Norte (R\$/MWh)	205,82	193,28	-12,5 (-6%)	219,98	+14,2 (+7%)
Carga SIN (GWmed)	77,9	79,7	+1,8 (+2%)	91,5	+13,6 (+17%)
Geração Eólica SIN (GWmed)	13,4	7,4	-6,0 (-45%)	11,5	-1,9 (-14%)
Geração MMGD SIN (GWmed)	4,6	17,1	+12,5 (+272%)	0,5	-4,1 (-89%)
Geração Solar (UFV) SIN (GWmed)	5,3	14,4	+9,1 (+172%)	0,3	-5,0 (-94%)
Geração PCH + Biomassa SIN (GWmed)	7,4	7,2	-0,2 (-3%)	7,4	0,0 (0%)
GT Compulsória** SIN (GWmed)	3,9	4,3	+0,4 (+10%)	3,9	0,0 (0%)
Carga Líquida* SIN (GWmed)	43,3	29,3	-14,0 (-32%)	67,9	+24,6 (+57%)
GT Ordem de Mérito SIN (GWmed)	2,1	2,0	-0,1 (-5%)	2,8	+0,7 (+33%)
GH SIN (GWmed)	41,2	27,3	-13,9 (-34%)	65,1	+23,9 (+58%)

* A carga líquida corresponde à diferença entre a carga global do sistema e a geração compulsória, que é composta por geração de MMGD, eólica, solar, PCT - biomassa, PCH e geração térmica compulsória².

** A geração térmica compulsória corresponde à geração não despachada por ordem de mérito, resultante de inflexibilidades, restrições de unit commitment e despacho antecipado por GNL.

PLD	SE/CO	S	NE	N
14/jun/26	R\$ 153,67/MWh	R\$ 153,67/MWh	R\$ 153,66/MWh	R\$ 153,67/MWh
15/jun/26	R\$ 206,48/MWh	R\$ 206,49/MWh	R\$ 206,47/MWh	R\$ 206,48/MWh
Projeção jun/26	R\$ 215,46/MWh	R\$ 218,50/MWh	R\$ 214,81/MWh	R\$ 272,75/MWh
Projeção jul/26	R\$ 332,13/MWh	R\$ 332,13/MWh	R\$ 332,13/MWh	R\$ 332,13/MWh
Projeção ago/26	R\$ 332,27/MWh	R\$ 332,27/MWh	R\$ 332,27/MWh	R\$ 332,27/MWh

ENA	SE/CO	S	NE	N	SIN
Acumulado até 14/jun/26	82%	59%	62%	71%	75%
Expectativa jun/26	83%	95%	56%	60%	79%

Armazenamento	SE/CO	S	NE	N	SIN
Em 14/jun/26	65,7%	57,2%	91,6%	96,9%	71,3%
Expectativa final de jun/26	65,3%	69,1%	90%	99,5%	71,7%

Fator de ajuste do MRE	MRE	Repactuação do risco hidrológico
Acumulado até 14/jun/26	95,4%	77,2%
Expectativa jun/26	92,3%	74,8%
Projeção 2026	80,0%	80,0%

Encargos	ESS	Custo de descolamento entre CMO e PLD
Expectativa jun/26	R\$ 21,4 MM	R\$ 1,3 MM
Projeção 2026	R\$ 687,3 MM	R\$ 44,9 MM

Análise do PLD da semana corrente

1. PLD
2. Balanco energético
3. Previsibilidades
4. Atos regulatórios

Análise do DECOMP da semana corrente

6. Decomposição da FCF
7. Curva de oferta e demanda
8. Carga
9. ENA
10. Armazenamento
11. Intercâmbio
12. Geração eólica
13. Disponibilidade e inflexibilidade
14. Pilha térmica e declaração de CVU
15. Comportamento das cotações dos combustíveis

Análise e acompanhamento da operação

15. ENA
16. armazenamento
17. geração hidráulica
18. GSF
19. geração térmica
20. ESS e recuperação do CF das Merchant
21. Intercâmbio
22. geração eólica
23. geração fotovoltaica
24. Intercâmbio e importação/exportação
25. demand máxima
26. disponibilidade de água do solo e precipitação
27. temperatura

Projeção do PLD

28. PLD
29. ENA
30. armazenamento
31. balanco operativo
32. GSF
33. encargos
34. bandeira tarifária

semana 3 de junho

preço de liquidação das diferenças – médias diárias e descolamento com SE/CO

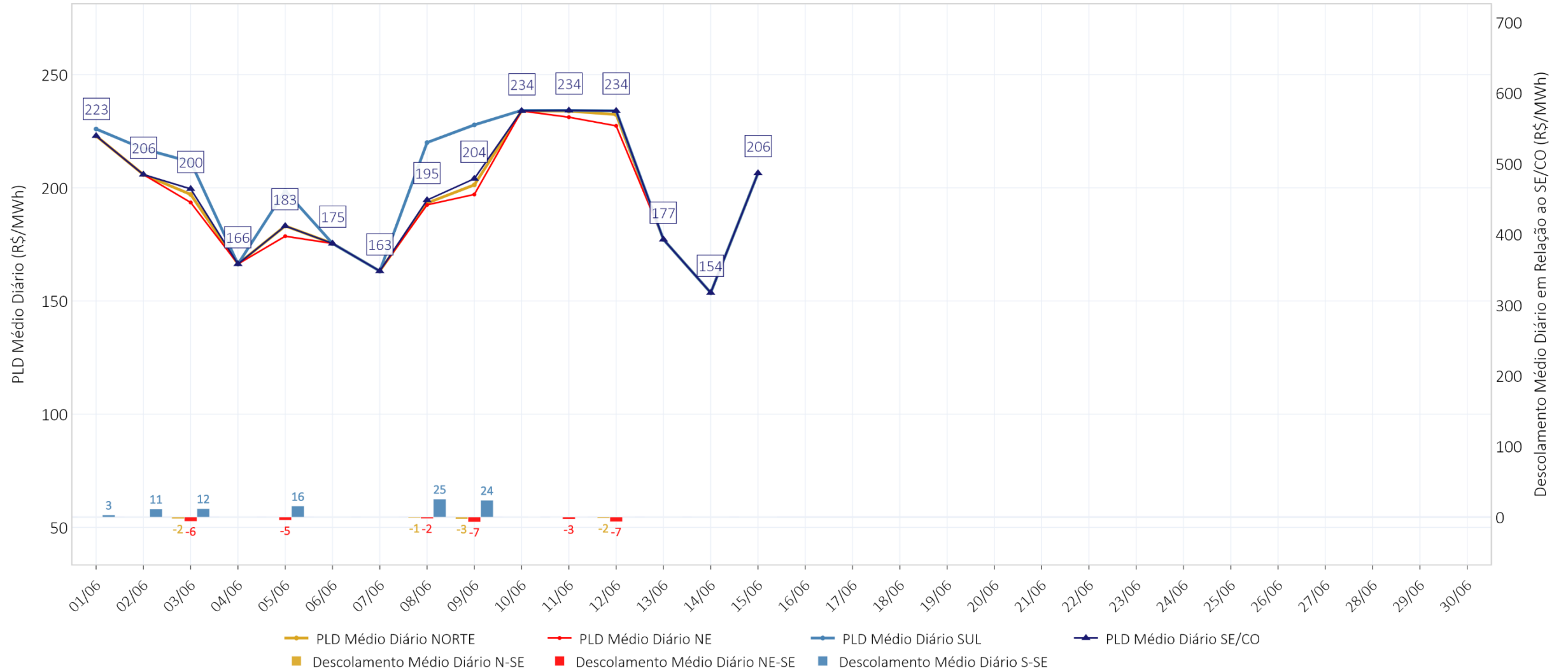

preço de liquidação das diferenças – SE/CO – semana horária

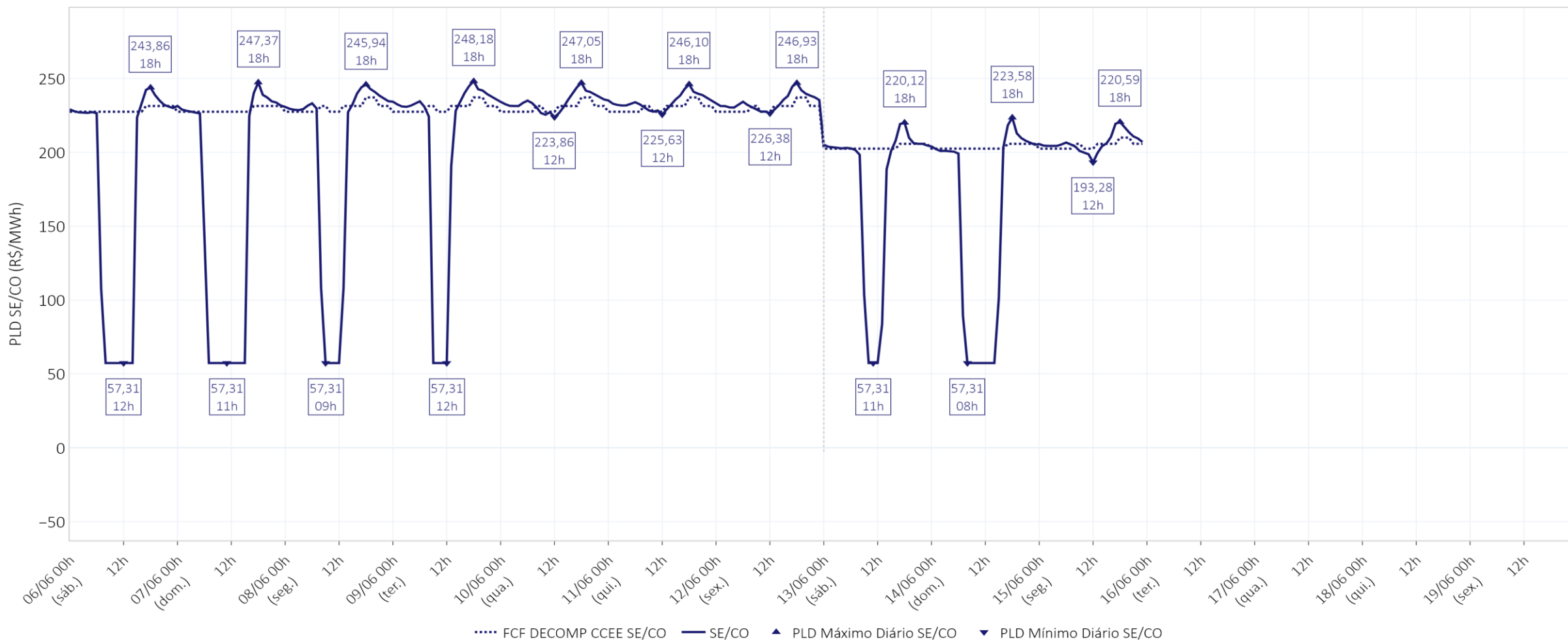

Média Diária (R\$/MWh)	06/06	07/06	08/06	09/06	10/06	11/06	12/06	13/06	14/06	15/06
SE/CO	175	163	195	204	234	234	234	177	154	206

preço de liquidação das diferenças – S – semana horária

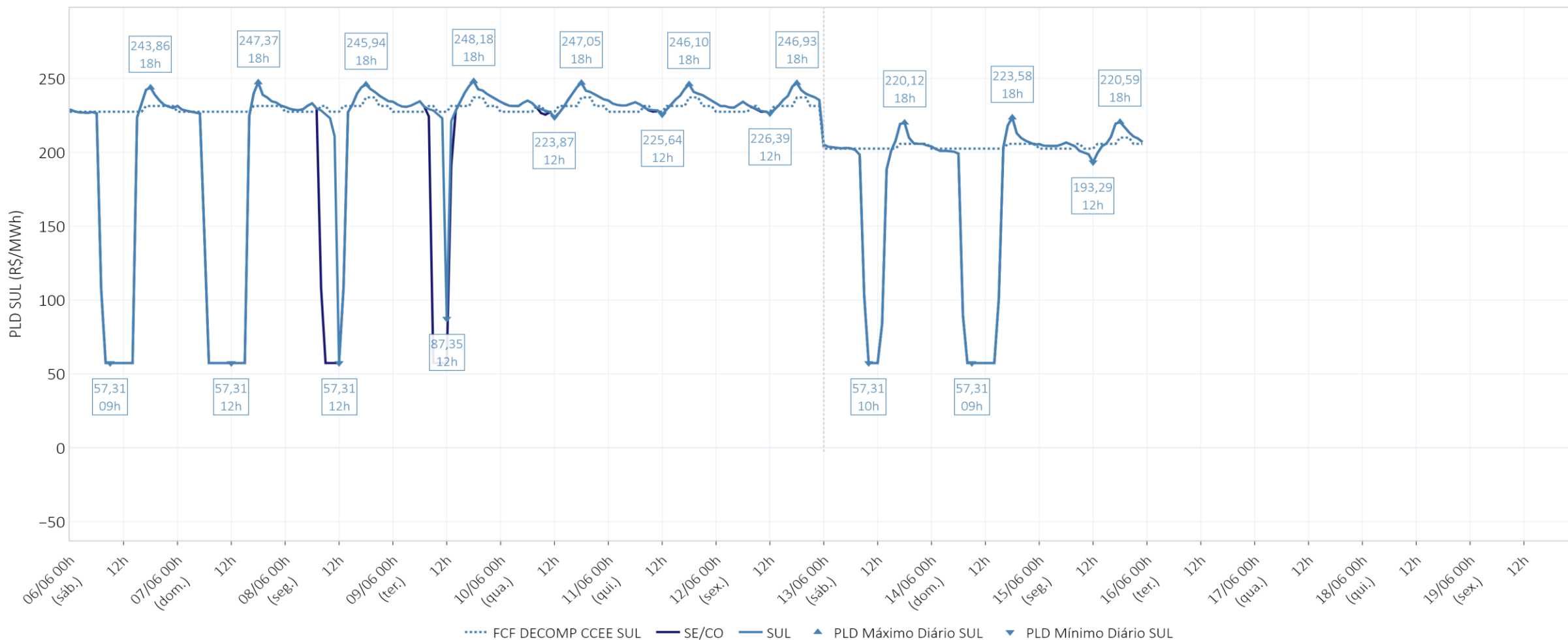

Média Diária (R\$/MWh)	06/06	07/06	08/06	09/06	10/06	11/06	12/06	13/06	14/06	15/06
SE/CO	175	163	195	204	234	234	234	177	154	206
SUL	175	163	220	228	234	234	234	177	154	206

preço de liquidação das diferenças – NE – semana horária

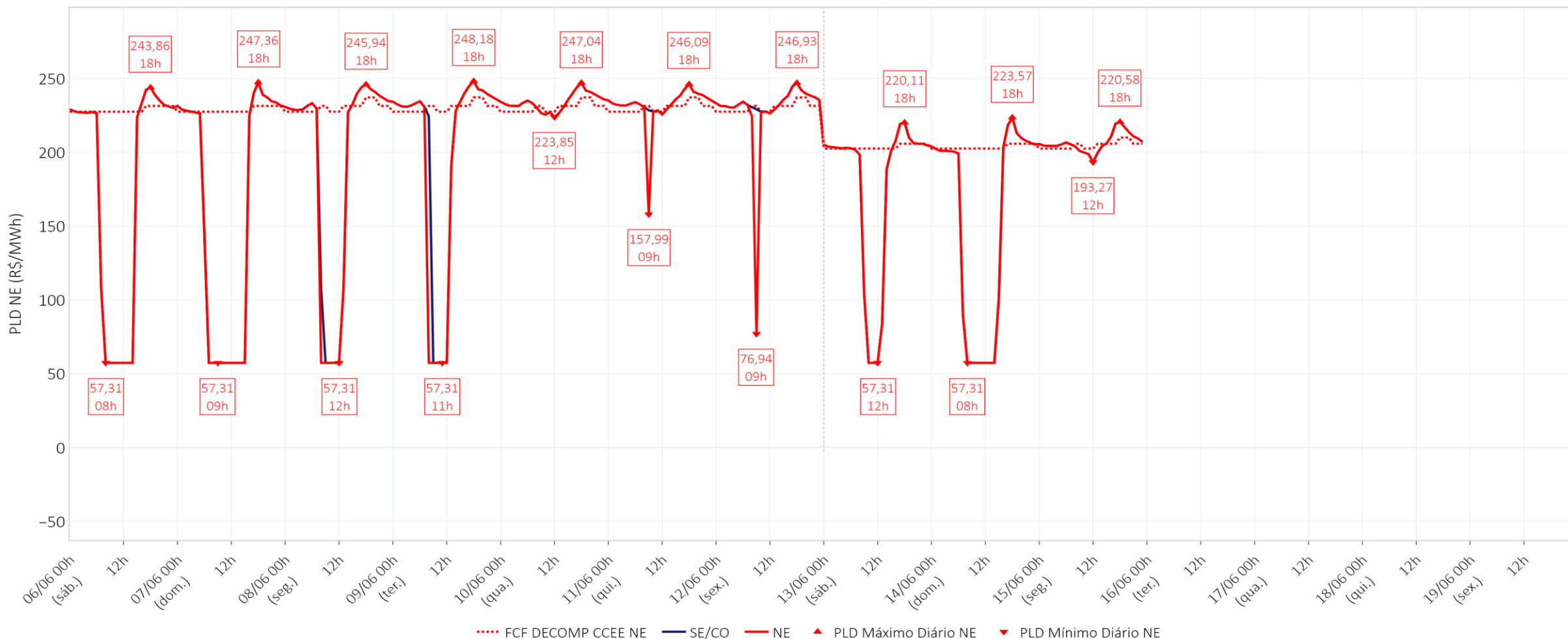

Média Diária (R\$/MWh)	06/06	07/06	08/06	09/06	10/06	11/06	12/06	13/06	14/06	15/06
SE/CO	175	163	195	204	234	234	234	177	154	206
SUL	175	163	220	228	234	234	234	177	154	206
NE	175	163	192	197	234	231	227	177	154	206

preço de liquidação das diferenças – N – semana horária

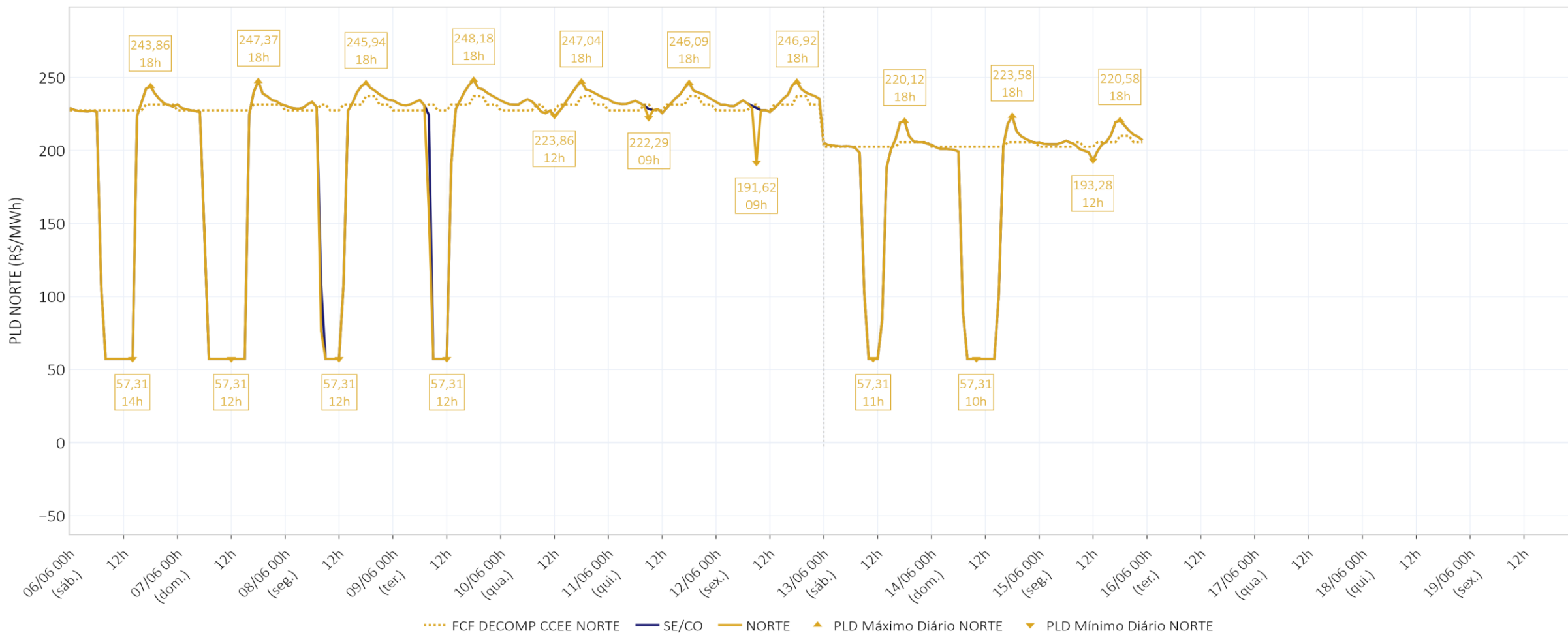

Média Diária (R\$/MWh)	06/06	07/06	08/06	09/06	10/06	11/06	12/06	13/06	14/06	15/06
SE/CO	175	163	195	204	234	234	234	177	154	206
SUL	175	163	220	228	234	234	234	177	154	206
NE	175	163	192	197	234	231	227	177	154	206
NORTE	175	163	193	201	234	234	232	177	154	206

balanço energético – modelo dessem – SIN

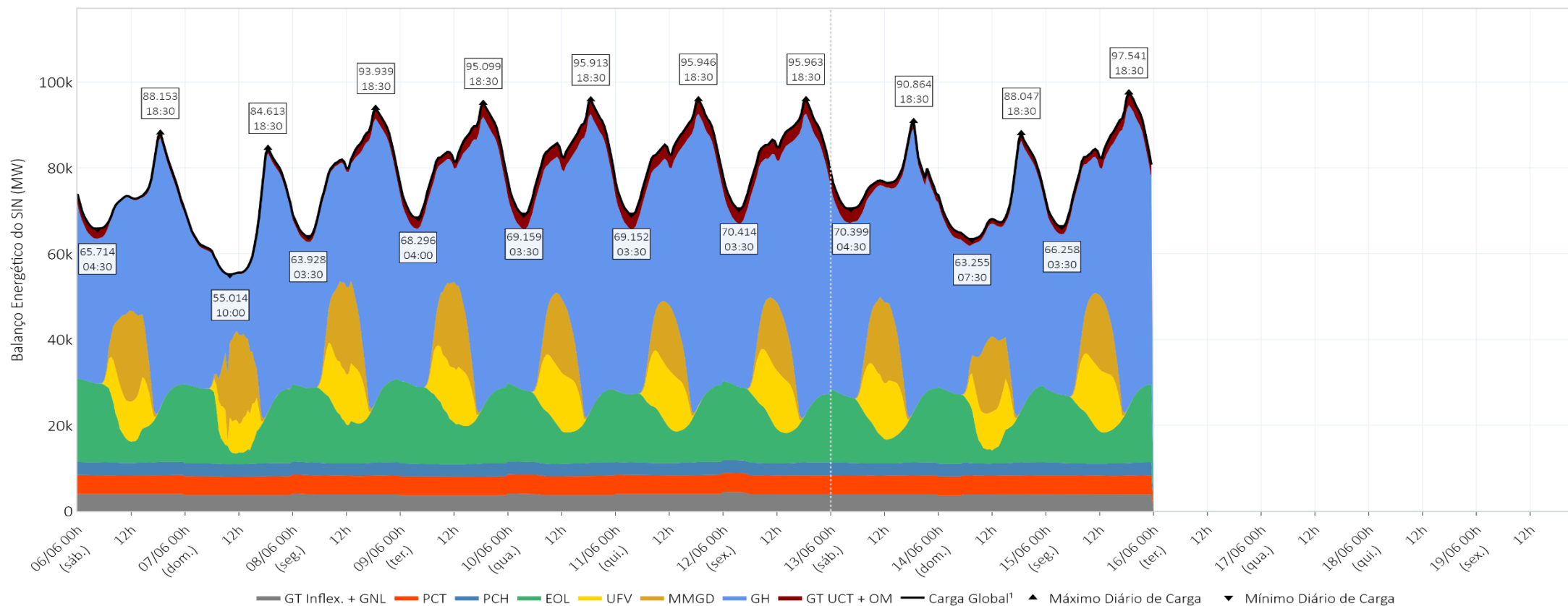

Média Diária (MWmed)	06/06	07/06	08/06	09/06	10/06	11/06	12/06	13/06	14/06	15/06
Carga Global¹	73.546	65.565	79.413	81.896	82.681	82.783	83.651	76.930	71.441	82.067
GT UCT + OM	1.135	676	1.554	2.581	3.290	3.292	3.295	2.084	1.450	2.220
GH	37.764	33.533	41.419	43.395	45.346	45.851	46.510	41.384	38.528	45.536
MMGD	5.872	5.807	5.702	5.533	4.759	4.227	4.424	5.200	4.827	4.810
UFV	4.047	3.169	4.830	4.868	4.986	4.884	4.948	5.050	3.759	5.251
EOL	13.371	11.281	14.644	14.479	13.047	13.180	13.083	11.958	11.696	13.020
PCH	3.011	3.010	3.009	3.007	2.988	2.980	2.978	2.978	2.977	2.977
PCT	4.353	4.352	4.350	4.349	4.419	4.371	4.367	4.367	4.378	4.387
GT Inflex. + GNL	3.993	3.738	3.906	3.684	3.846	3.999	4.046	3.908	3.826	3.866

¹ Os valores de Carga Global incluem o consumo associado ao bombeamento (usinas elevatórias) e a carga de ANDE.

balanço energético – modelo dessem –SE/CO

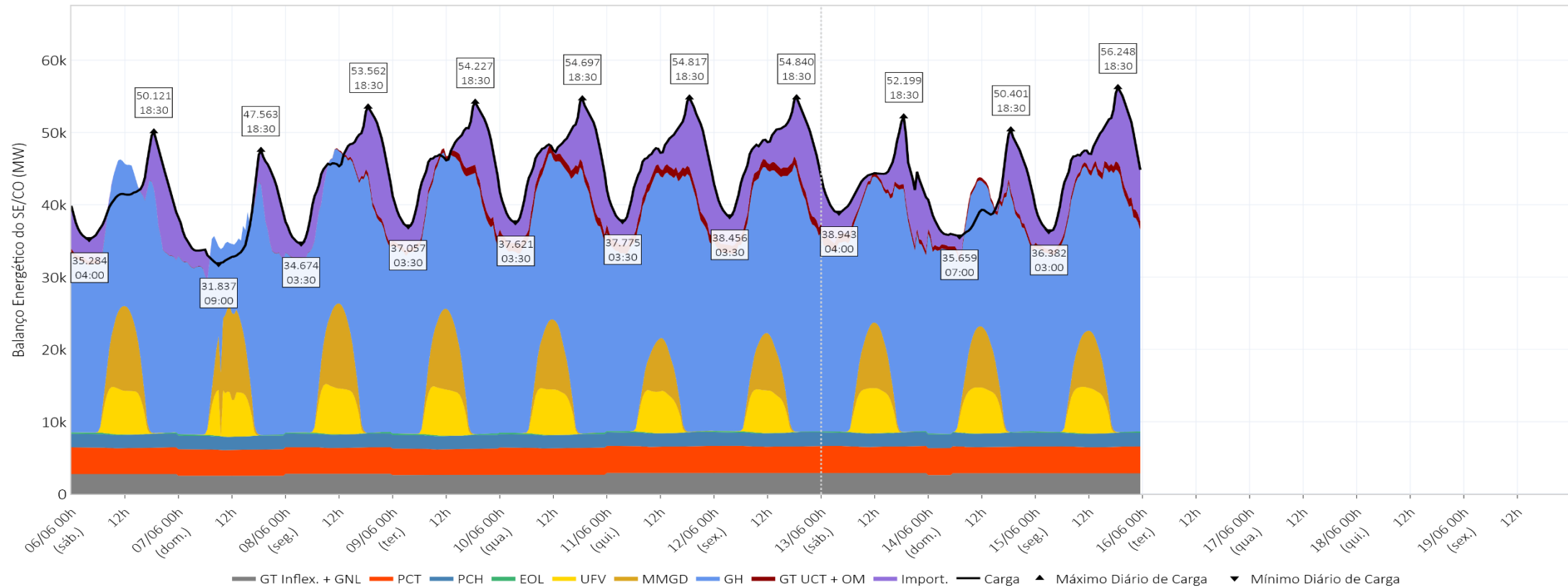

Média Diária (MWmed)	06/06	07/06	08/06	09/06	10/06	11/06	12/06	13/06	14/06	15/06
Carga¹	40.891	36.867	44.484	45.871	46.382	46.363	47.082	43.417	40.350	46.325
Interc.²	2.777	2.160	4.490	4.932	5.033	5.846	6.158	4.456	2.140	5.561
GT UCT + OM	175	25	237	803	1.116	1.132	1.128	717	527	789
GH	23.977	21.111	25.704	26.465	27.037	26.801	27.004	25.063	24.700	27.047
MMGD	3.241	3.311	3.213	3.042	2.575	1.939	2.114	2.433	2.296	2.162
UFV	2.319	2.149	2.416	2.391	2.290	2.061	2.091	2.200	2.228	2.252
EOL	126	92	117	131	105	102	107	84	77	93
PCH	1.876	1.876	1.874	1.873	1.852	1.892	1.891	1.890	1.889	1.888
PCT	3.625	3.625	3.625	3.625	3.696	3.666	3.666	3.666	3.666	3.666
GT Inflex. + GNL	2.773	2.518	2.808	2.608	2.678	2.923	2.923	2.908	2.826	2.866

¹ Os valores de Carga incluem o consumo associado ao bombeamento (usinas elevatórias) e a carga de ANDE.

² Os valores de Intercâmbio representam importação de energia quando positivos e exportação de energia quando negativos.

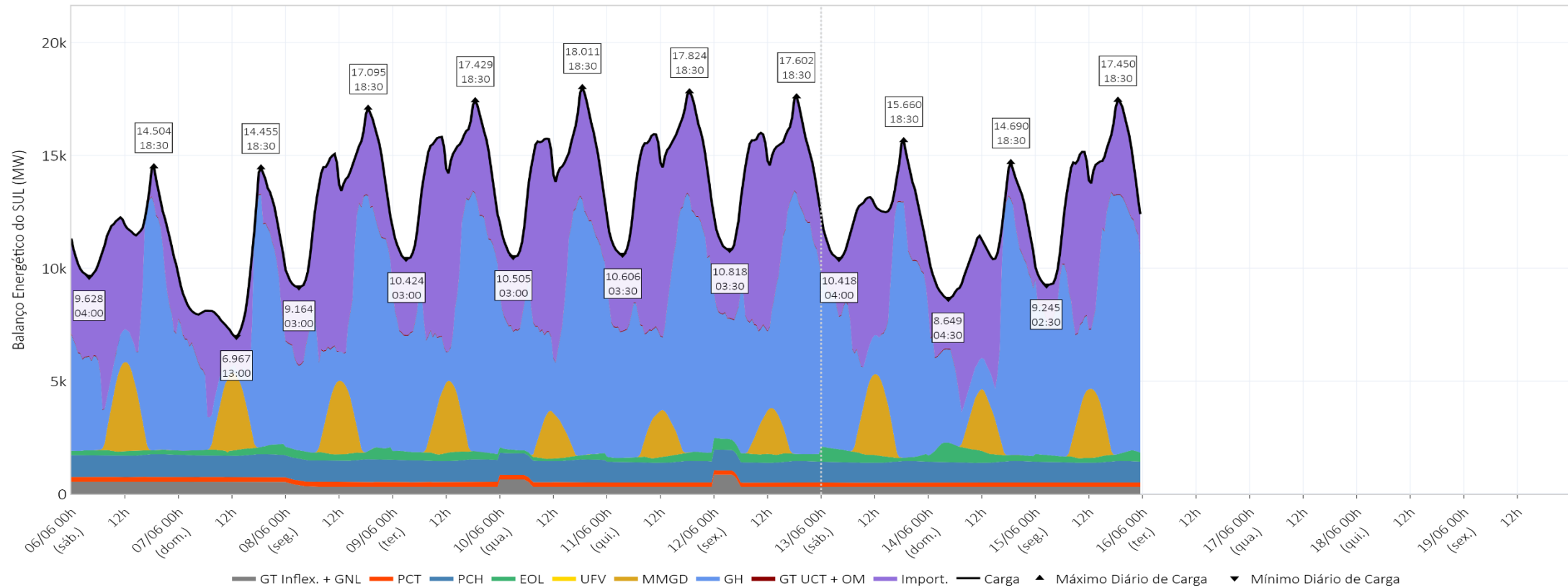

Média Diária (MWmed)	06/06	07/06	08/06	09/06	10/06	11/06	12/06	13/06	14/06	15/06
Carga¹	11.482	9.473	13.346	14.181	14.283	14.470	14.403	12.502	10.909	13.577
Interc.²	3.824	2.197	4.745	5.021	5.107	5.162	4.848	3.694	3.489	3.649
GT UCT + OM	23	20	31	33	33	33	33	27	22	33
GH	4.686	4.355	5.834	6.477	6.871	7.035	7.091	6.064	4.834	7.378
MMGD	1.023	898	845	800	519	539	503	932	668	799
UFV	0	0	0	0	0	0	0	0	0	0
EOL	207	284	371	356	169	280	388	368	479	300
PCH	965	965	965	964	966	913	913	914	914	914
PCT	214	214	212	211	205	188	184	184	184	184
GT Inflex. + GNL	540	540	342	320	412	320	443	320	320	320

¹ Os valores de Carga incluem o consumo associado ao bombeamento (usinas elevatórias).

² Os valores de Intercâmbio representam importação de energia quando positivos e exportação de energia quando negativos.

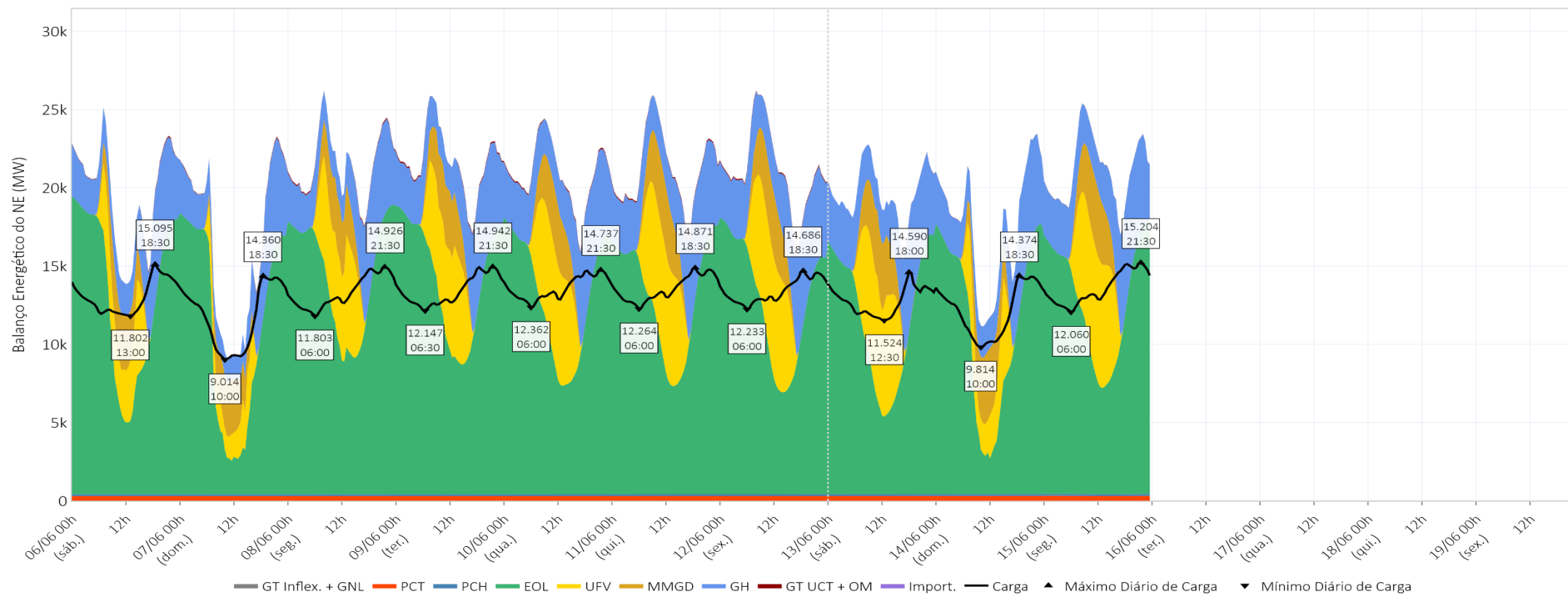

Média Diária (MWmed)	06/06	07/06	08/06	09/06	10/06	11/06	12/06	13/06	14/06	15/06
Carga¹	13.034	11.743	13.301	13.426	13.593	13.551	13.393	12.750	12.110	13.564
Interc.²	-6.526	-4.700	-8.197	-8.254	-7.268	-7.608	-7.780	-6.913	-5.528	-7.580
GT UCT + OM	33	33	53	63	64	65	65	6	9	12
GH	3.352	3.122	3.497	3.721	3.935	3.932	4.162	3.830	3.405	3.956
MMDG	1.067	1.034	1.079	1.126	1.121	1.241	1.204	1.237	1.262	1.247
UFV	1.726	1.019	2.413	2.475	2.695	2.822	2.855	2.849	1.530	2.998
EOL	12.974	10.830	14.050	13.887	12.637	12.686	12.474	11.329	11.008	12.498
PCH	116	116	116	116	114	117	117	117	117	117
PCT	292	290	290	291	295	296	296	296	307	316
GT Inflex. + GNL	-0	-0	-0	0	-0	0	-0	0	0	0

¹ Os valores de Carga incluem o consumo associado ao bombeamento (usinas elevatórias).

² Os valores de Intercâmbio representam importação de energia quando positivos e exportação de energia quando negativos.

balanço energético – modelo dessem – N

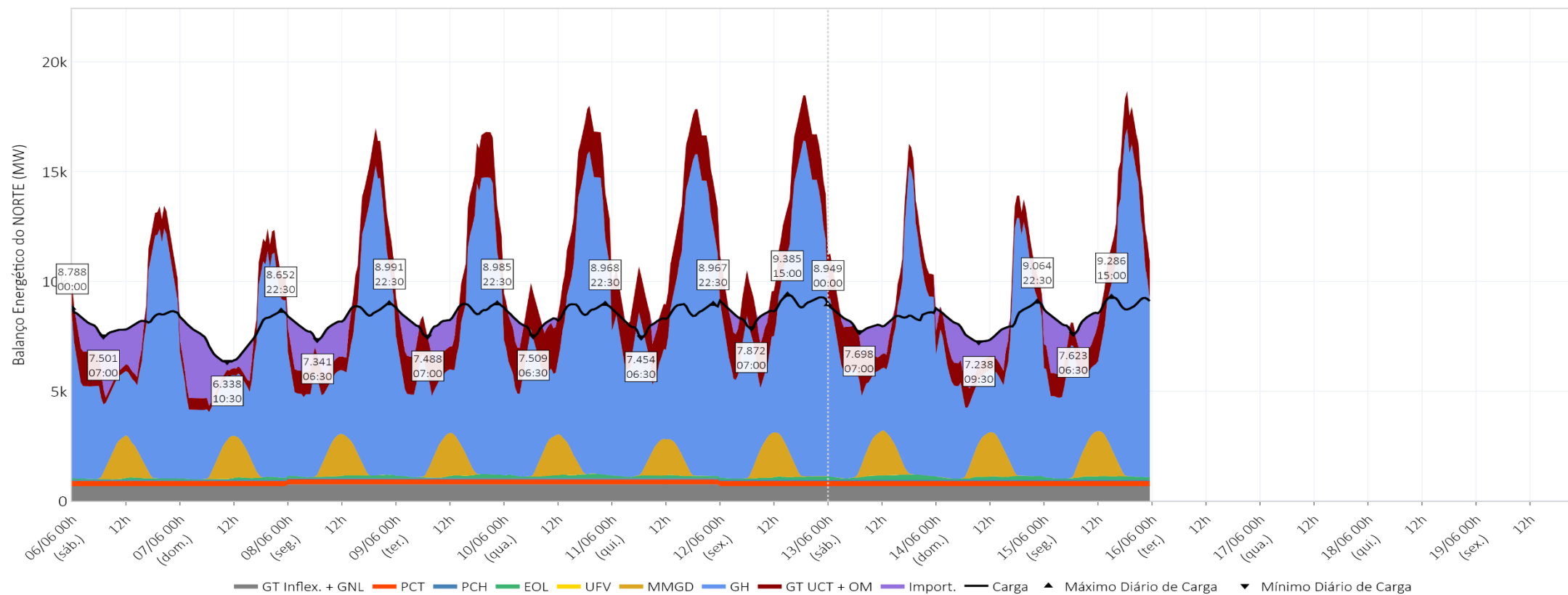

Média Diária (MWmed)	06/06	07/06	08/06	09/06	10/06	11/06	12/06	13/06	14/06	15/06
Carga¹	8.140	7.482	8.283	8.419	8.424	8.399	8.773	8.261	8.072	8.601
Interc.²	-76	343	-1.038	-1.700	-2.872	-3.401	-3.226	-1.237	-102	-1.630
GT UCT + OM	904	597	1.232	1.682	2.077	2.062	2.069	1.334	892	1.387
GH	5.749	4.945	6.384	6.731	7.503	8.083	8.253	6.427	5.589	7.154
MMGD	541	564	564	566	544	507	602	599	600	602
UFV	1	1	1	1	1	1	1	1	1	1
EOL	64	75	106	105	137	111	114	178	133	129
PCH	54	54	54	54	55	58	58	58	58	58
PCT	223	223	223	223	223	220	220	220	220	220
GT Inflex. + GNL	680	680	756	756	756	756	680	680	680	680

¹ Os valores de Carga incluem o consumo associado ao bombeamento (usinas elevatórias).

² Os valores de Intercâmbio representam importação de energia quando positivos e exportação de energia quando negativos.

carga líquida – modelo dessem – SIN

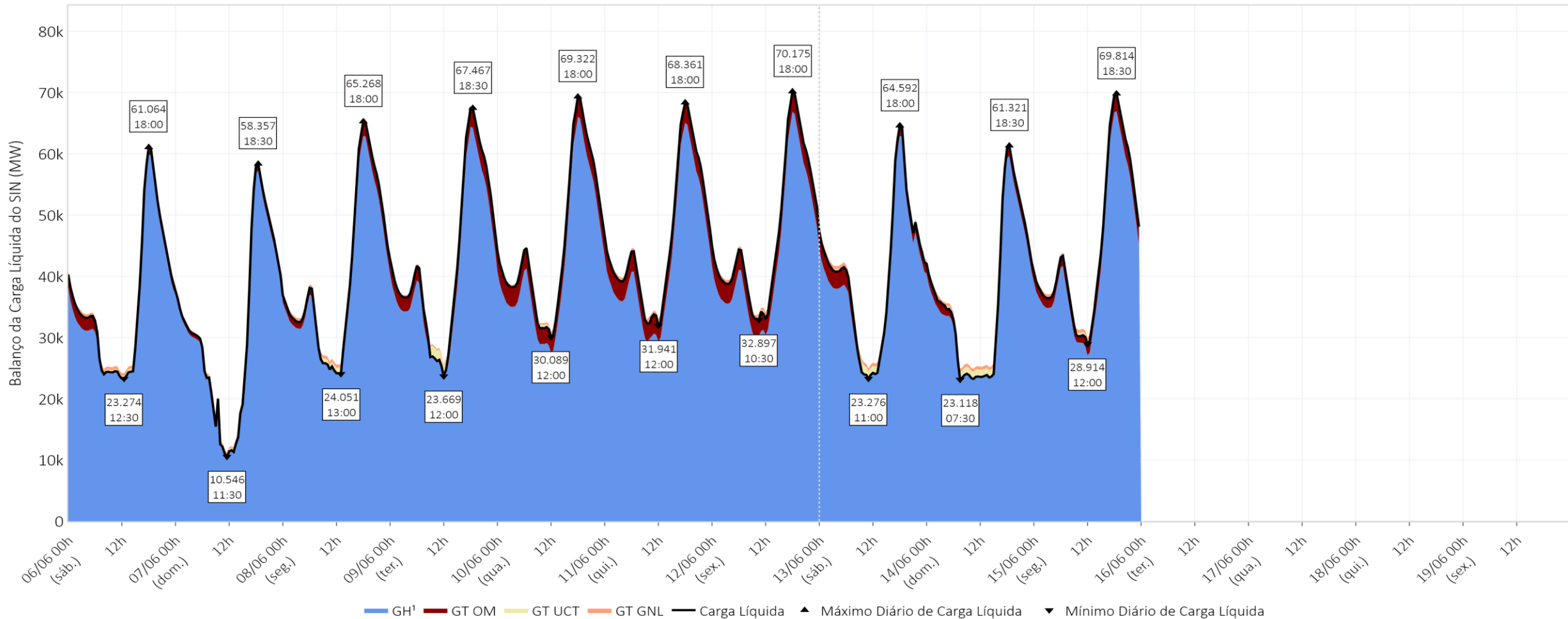

Média Diária (MWmed)	06/06	07/06	08/06	09/06	10/06	11/06	12/06	13/06	14/06	15/06
Carga Líquida	35.965	31.248	39.833	42.684	45.561	46.122	46.773	40.237	36.688	44.683
GT OM	1.045	559	1.399	2.280	3.203	3.260	3.249	1.700	1.008	2.136
GH¹	34.987	30.756	38.501	40.477	42.429	42.933	43.592	38.607	35.751	42.618

¹ Os valores de Geração Hidrelétrica (GH) não incluem a geração para atendimento da carga de ANDE.

carga líquida – modelo dessem –SE/CO

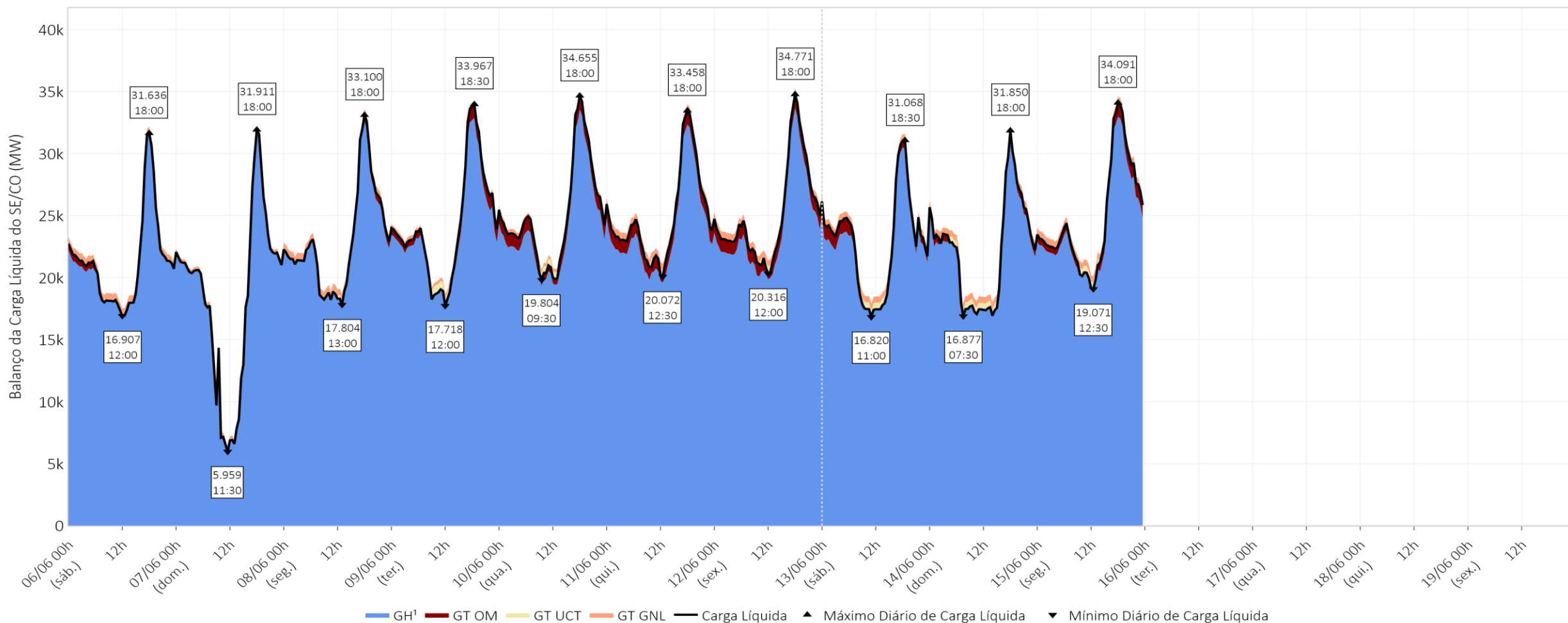

Média Diária (MWmed)	06/06	07/06	08/06	09/06	10/06	11/06	12/06	13/06	14/06	15/06
Carga Líquida	21.309	18.292	22.938	24.161	25.080	24.913	25.108	22.796	22.149	24.764
GT OM	175	25	219	686	1.032	1.102	1.090	579	297	705
GH¹	21.200	18.334	22.787	23.548	24.120	23.883	24.086	22.286	21.923	24.130

¹ Os valores de Geração Hidrelétrica (GH) não incluem a geração para atendimento da carga de ANDE.

carga líquida – modelo dessem – S

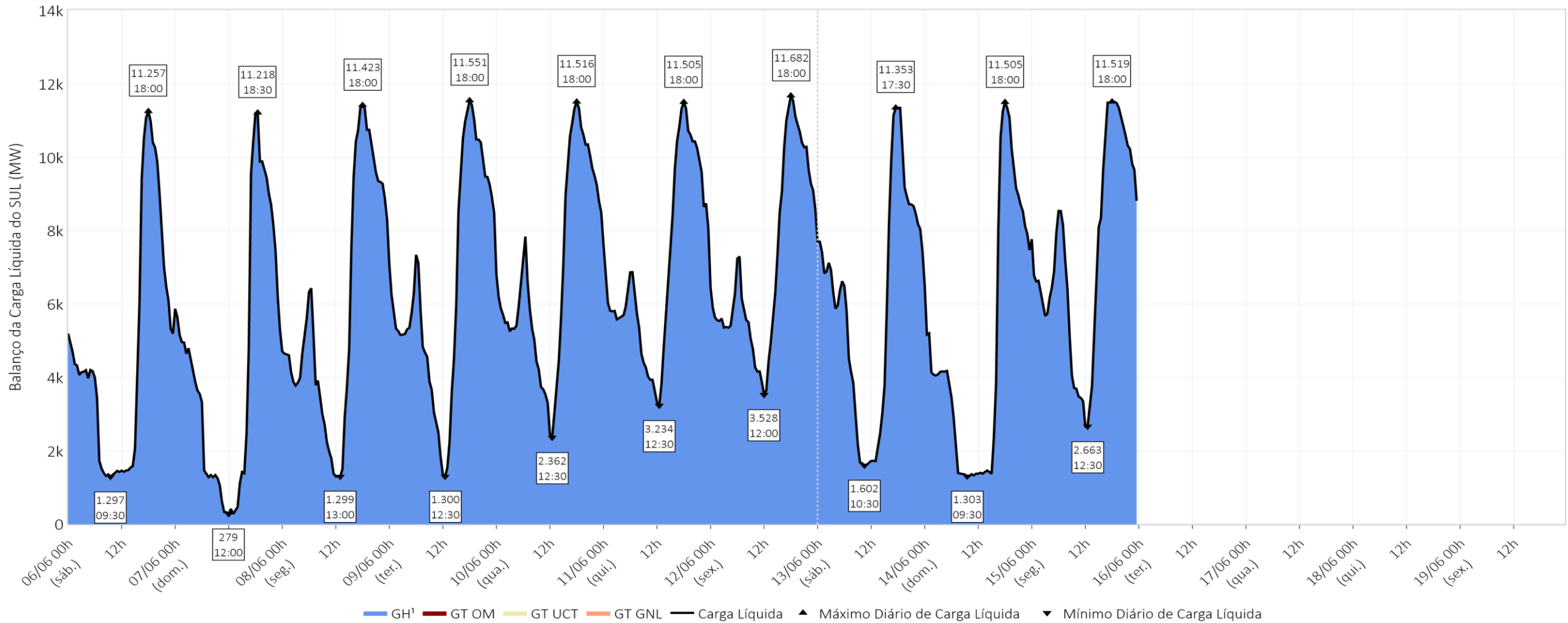

Média Diária (MWmed)	06/06	07/06	08/06	09/06	10/06	11/06	12/06	13/06	14/06	15/06
Carga Líquida	4.708	4.375	5.865	6.509	6.904	7.068	7.124	6.091	4.855	7.411
GT OM	22	20	31	32	33	33	33	27	22	33
GH¹	4.686	4.355	5.834	6.477	6.871	7.035	7.091	6.064	4.834	7.378

¹ Os valores de Geração Hidrelétrica (GH) não incluem a geração para atendimento da carga de ANDE.

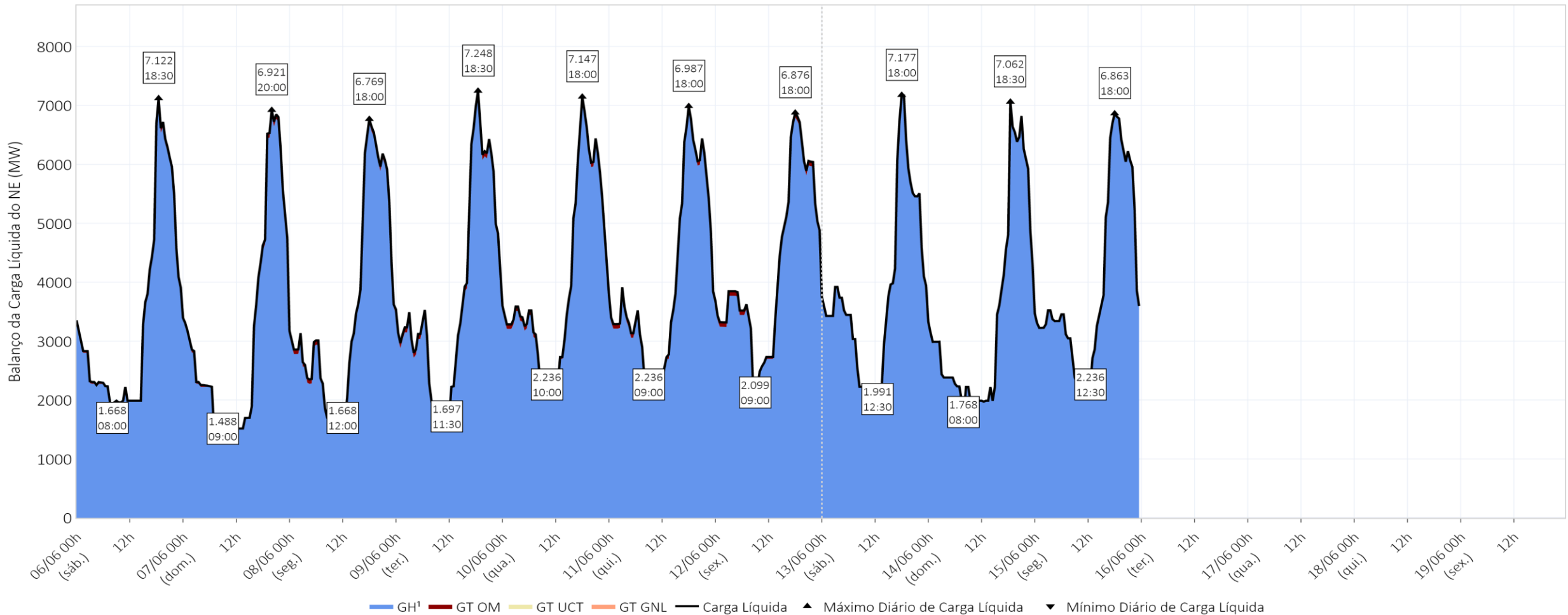

Média Diária (MWmed)	06/06	07/06	08/06	09/06	10/06	11/06	12/06	13/06	14/06	15/06
Carga Líquida	3.383	3.153	3.548	3.782	3.998	3.996	4.226	3.834	3.412	3.968
GT OM	31	31	51	61	63	64	64	4	7	12
GH¹	3.352	3.122	3.497	3.721	3.935	3.932	4.162	3.830	3.405	3.956

¹ Os valores de Geração Hidrelétrica (GH) não incluem a geração para atendimento da carga de ANDE.

carga líquida – modelo dessem – N

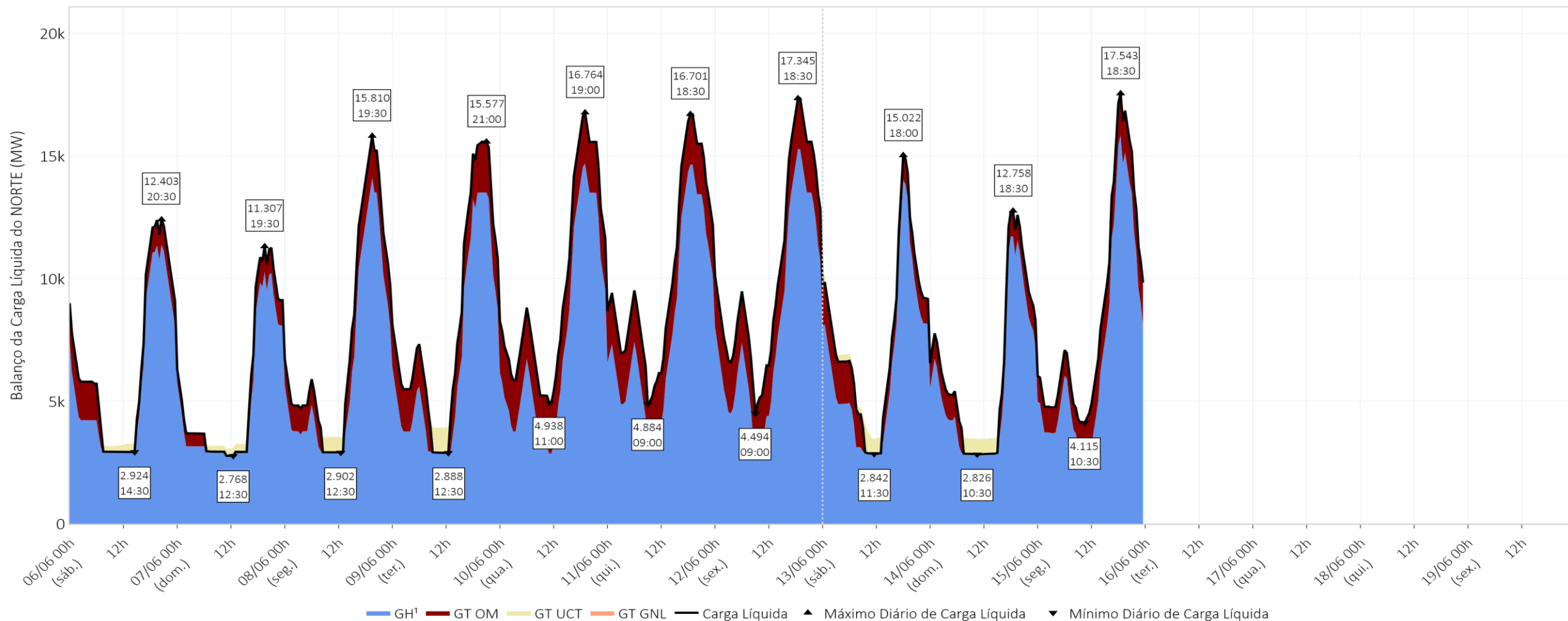

Média Diária (MWmed)	06/06	07/06	08/06	09/06	10/06	11/06	12/06	13/06	14/06	15/06
Carga Líquida	6.565	5.427	7.482	8.232	9.579	10.144	10.315	7.516	6.271	8.540
GT OM	816	482	1.098	1.500	2.076	2.061	2.062	1.089	682	1.386
GH¹	5.749	4.945	6.384	6.731	7.503	8.083	8.253	6.427	5.589	7.154

¹ Os valores de Geração Hidrelétrica (GH) não incluem a geração para atendimento da carga de ANDE.

pilha térmica e despacho no horário de vale do PLD

15/06/2026 - 12:00

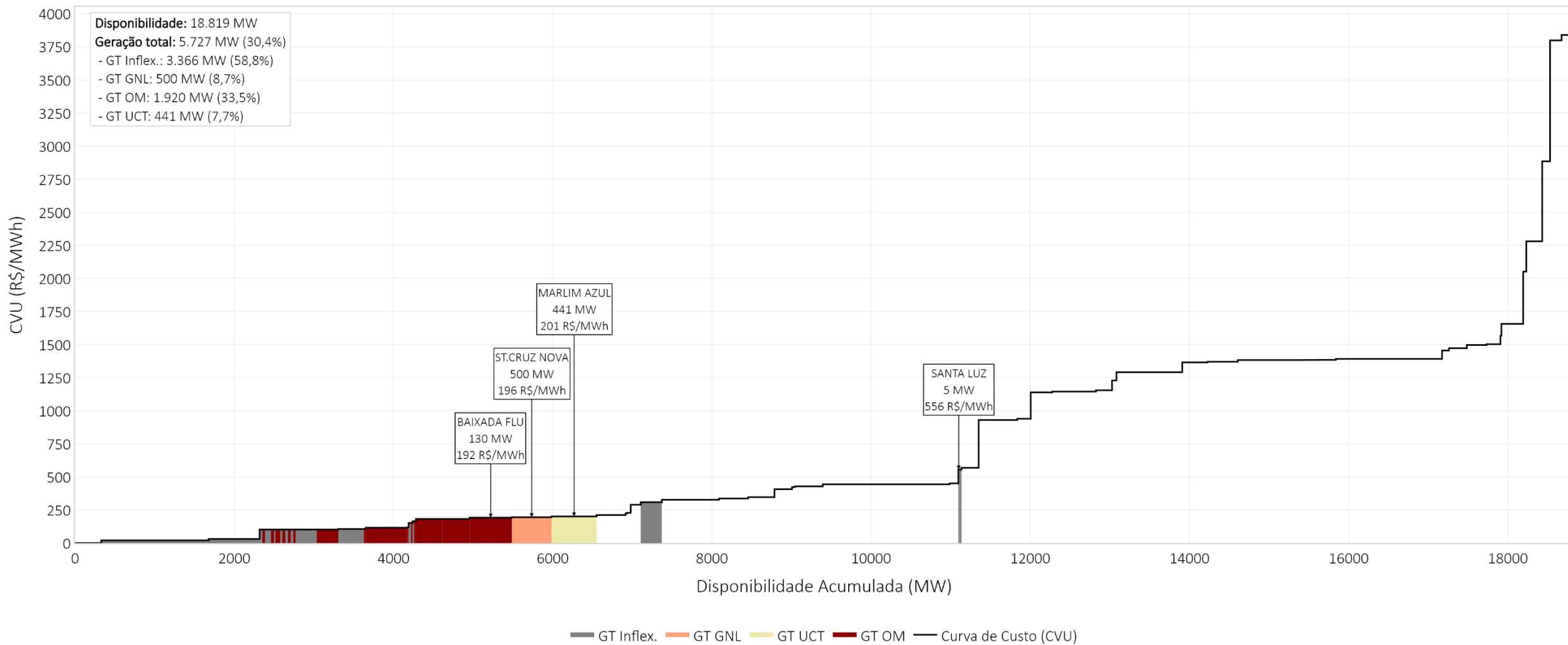

pilha térmica e despacho no horário de pico do PLD

15/06/2026 - 18:30

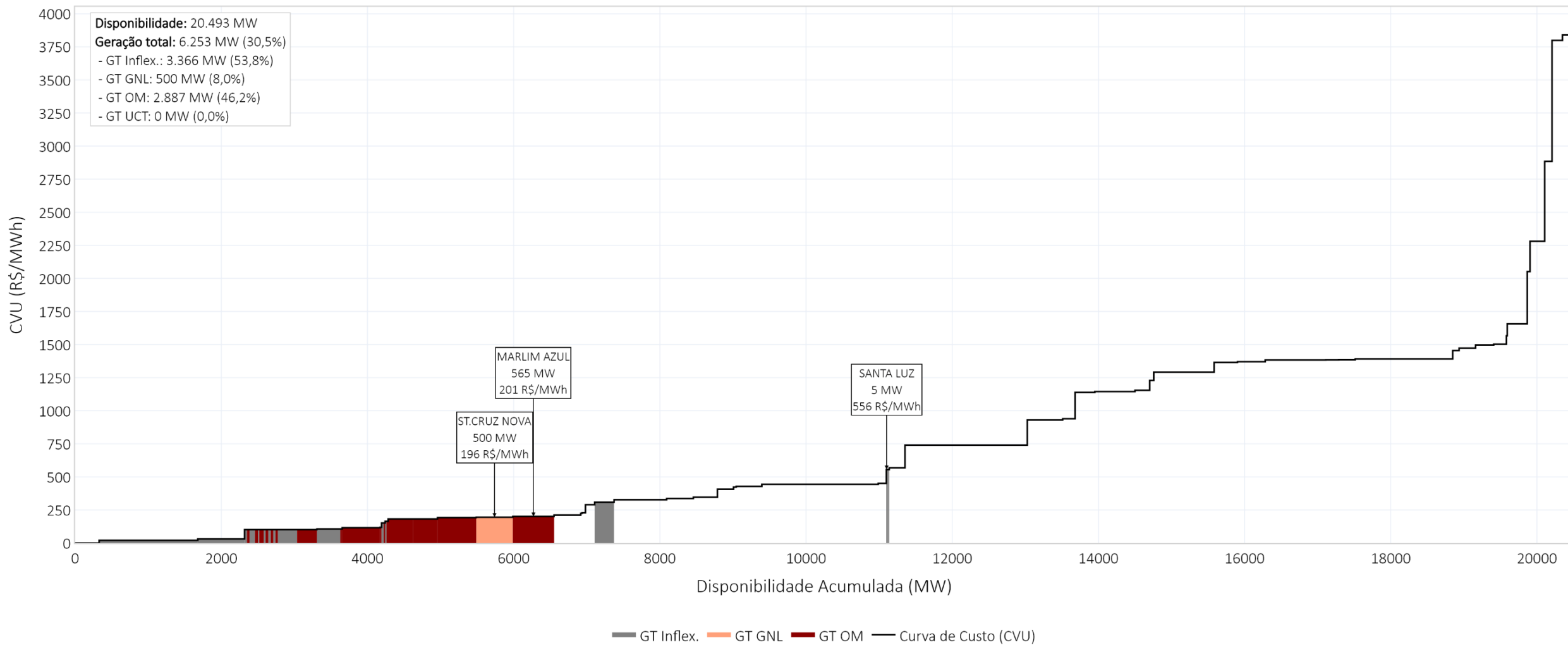

A Resolução CNPE nº 01, de 12 de março de 2024, estabeleceu as diretrizes visando garantir a coerência e a integração das metodologias e programas computacionais utilizados pelo Ministério de Minas e Energia, pela Empresa de Pesquisa Energética - EPE, pelo Operador Nacional do Sistema Elétrico-ONS e pela Câmara de Comercialização de Energia Elétrica – CCEE. Em seu Art. 6º, parágrafo 2º, têm-se os direcionamentos para alterações nos dados de entrada que não decorrem da correção de erros ou de atualização com calendário predefinido, para as quais deve ser dada publicidade aos agentes com antecedência não inferior a um mês operativo do PMO. Assim, a Câmara de Comercialização de Energia Elétrica – CCEE com a finalidade de dar publicidade aos agentes de previsibilidades no cálculo do PLD informa as seguintes previsibilidades.

Nº	Nome	Restrição	Valor CCEE	Valor ONS	Modelos afetados	Documento	Data declaração	Consideração no PLD
1	Salto Osório	Defluência Mínima	200 m3/s	60 m3/s	DECOMP/DESSEM	FSARH 10061	01/05/2026	PMO Julho
2	Machadinho	Defluência Mínima	120 m3/s	90 m3/s	DECOMP/DESSEM	FSARH 10048	30/04/2026	PMO Julho
3	Itá	Defluência Mínima	150 m3/s	100 m3/s	DECOMP/DESSEM	FSARH 10049	30/04/2026	PMO Julho
4	Estreito	Taxa de Variação Máxima de Redução de Defluência	-	2,5 m3/s	DESSEM	FSARH 10242	15/06/2026	-
5	Estreito	Taxa de Variação Máxima de Aumento de Defluência	-	2,5 m3/s	DESSEM	FSARH 10243	15/06/2026	-

contingências no cálculo do PLD

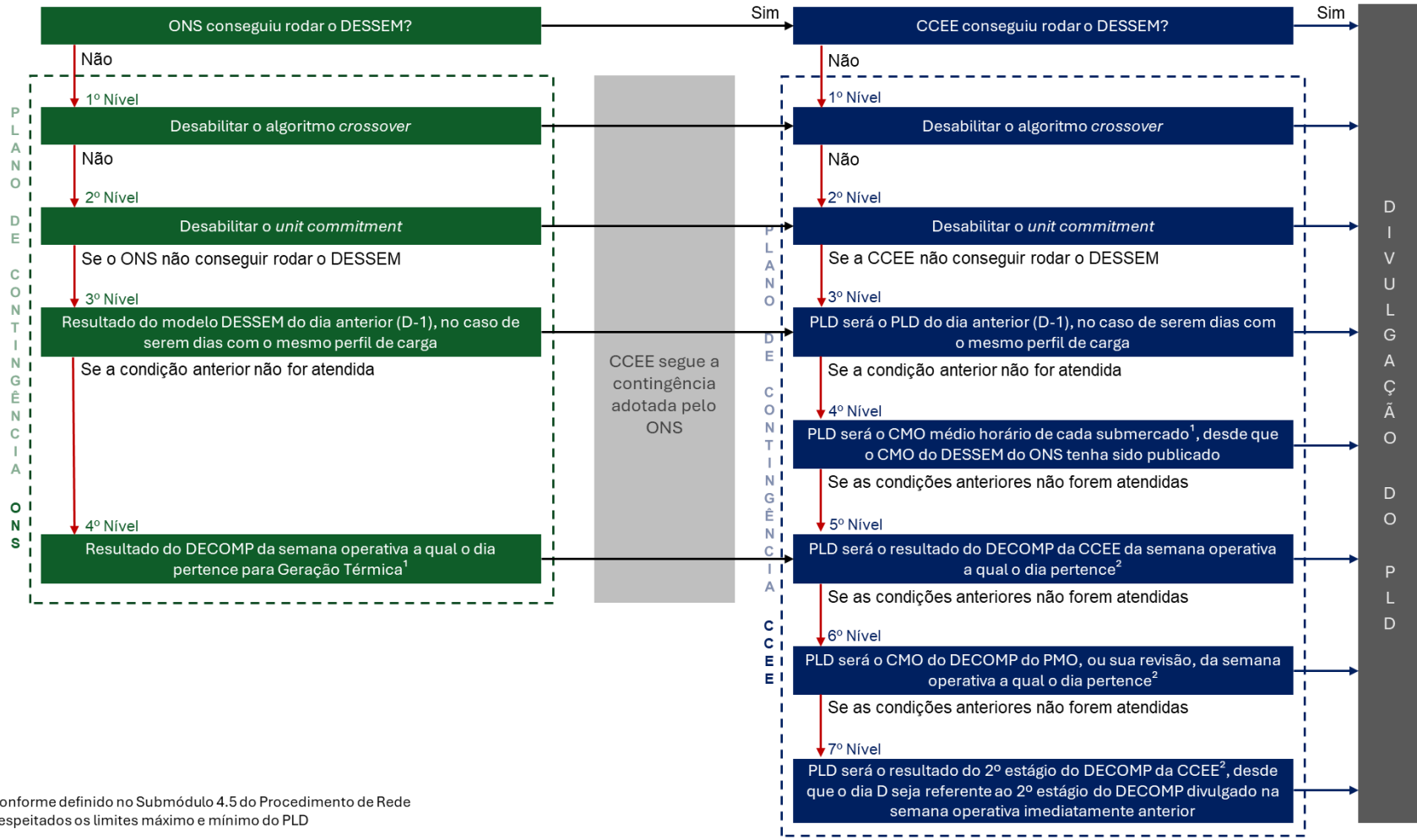

¹ Conforme definido no Submódulo 4.5 do Procedimento de Rede
² Respeitados os limites máximo e mínimo do PLD

Contingência	ONS	CCEE
15/06/2026	-	-
14/06/2026	-	-
13/06/2026	-	-
12/06/2026	-	-
11/06/2026	-	-
10/06/2026	-	-
09/06/2026	-	-
08/06/2026	-	-
07/06/2026	-	-
06/06/2026	-	-
05/06/2026	-	-
04/06/2026	-	-
03/06/2026	-	-
02/06/2026	-	-
01/06/2026	-	-
31/05/2026	-	-
30/05/2026	4º Nível	5º Nível
29/05/2026	-	-
28/05/2026	-	-
27/05/2026	-	-
26/05/2026	-	-
25/05/2026	-	-
24/05/2026	-	-
23/05/2026	-	-
22/05/2026	-	-
21/05/2026	-	-
20/05/2026	-	-
19/05/2026	-	-
18/05/2026	-	-
17/05/2026	-	-
16/05/2026	-	-

A Câmara de Comercialização de Energia Elétrica – CCEE com a finalidade de dar publicidade aos agentes de mercado informa eventuais inconsistências encontradas durante o cálculo do PLD.

Nº	Descrição
1	NEWAVE, DECOMP e DESSEM - Foi identificado um erro em um dos arquivos de entrada do modelo WEOL-SM, utilizado na previsão de geração eólica. A inconsistência estava relacionada à classificação incorreta do patamar horário das 18h em sábados, domingos e feriados de junho de 2026, que estava sendo considerado como patamar leve, quando o correto seria patamar médio.
2	DESSEM - Foi identificado um erro na modelagem de uma restrição de intercâmbio Norte-Sudeste. O limite de fluxo estava condicionado à MMGD do SIN, quando deveria estar vinculado apenas à MMGD do subsistema SE/CO. Essa representação equivocada permaneceu nos decks de 08/05/2026 a 09/06/2026 e foi corrigida a partir da revisão 14 do relatório e dos decks de 10/06/2026.
3	DESSEM - Foi constatado que os valores estimados de geração de PCHs e PCTs, que deveriam ser atualizados semanalmente no arquivo RENOVAVEIS.DAT, permaneceram desatualizados entre 04/03/2026 e 04/05/2026. Como consequência, o modelo DESSEM utilizou informações incorretas de geração renovável durante esse período.

pmo de junho - decomp da rv2

decomposição da FCF do DECOMP – SIN – rv2 de junho

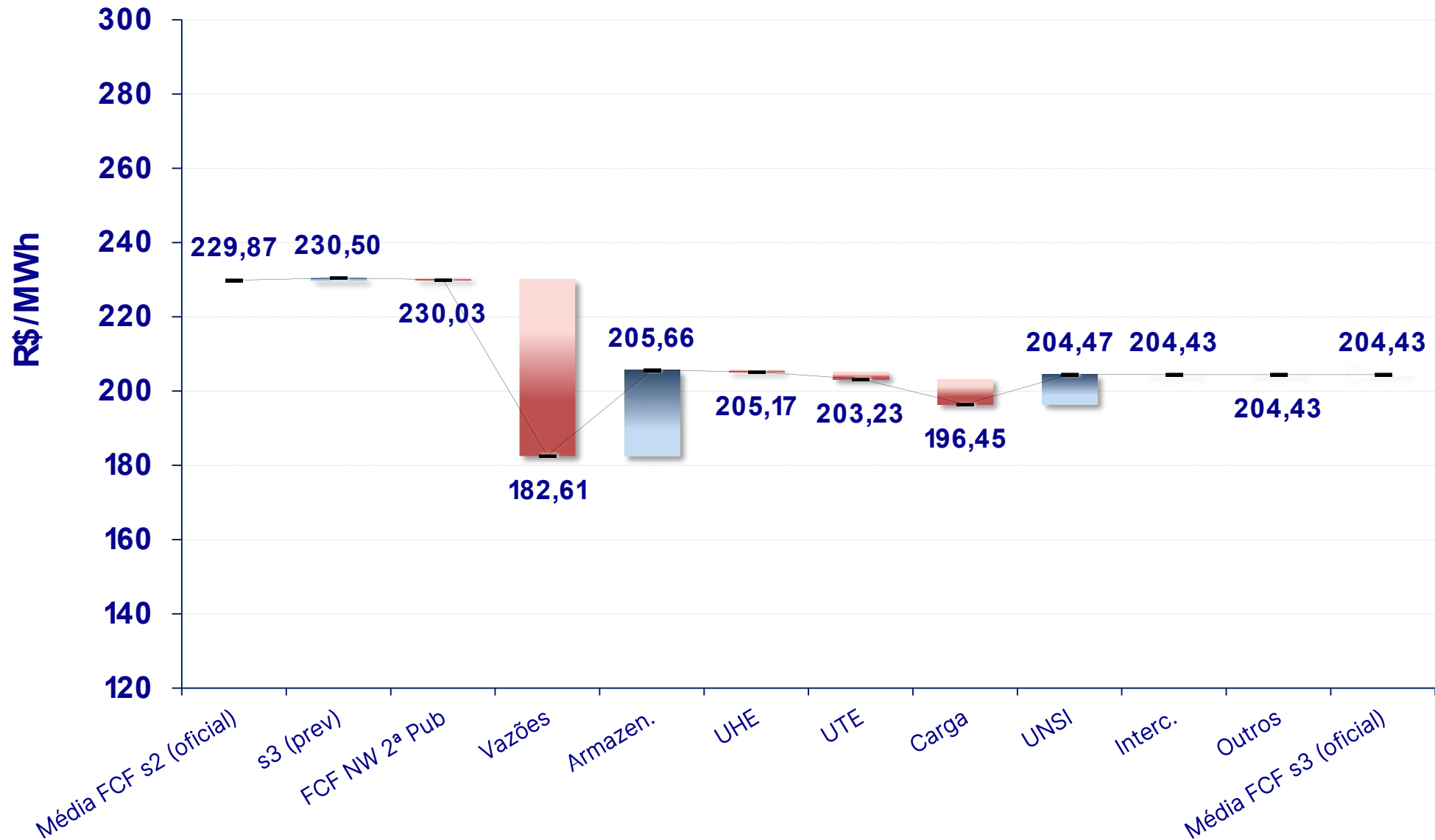

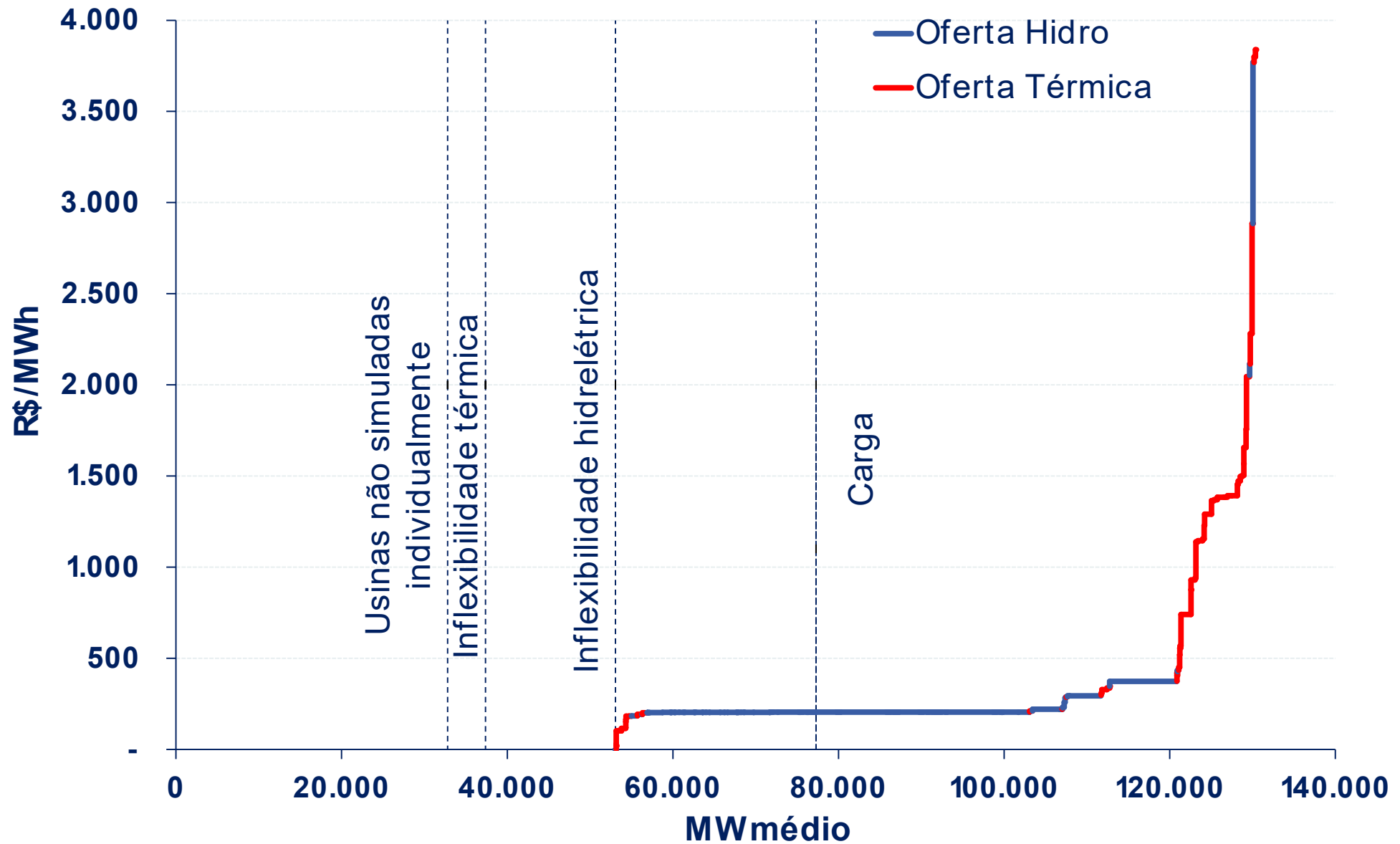

Variação mensal do IPCA

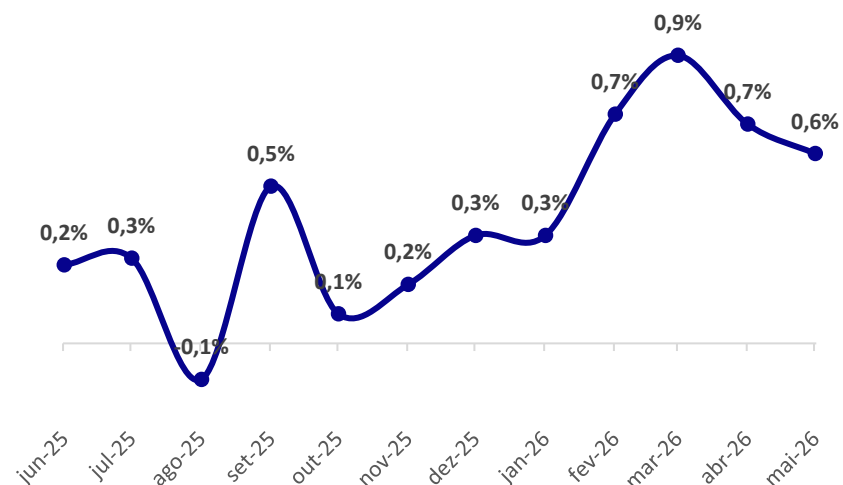

Grupo - IPCA	mai/26
1.Alimentação e bebidas	1,33%
2.Habitação	1,22%
3.Artigos de residência	0,08%
4.Vestuário	0,62%
5.Transportes	-0,46%
6.Saúde e cuidados pessoais	0,90%
7.Despesas pessoais	0,41%
8.Educação	0,00%
9.Comunicação	0,23%
Índice geral	0,58%

Varição mensal do IGP-M (1ª prévia)

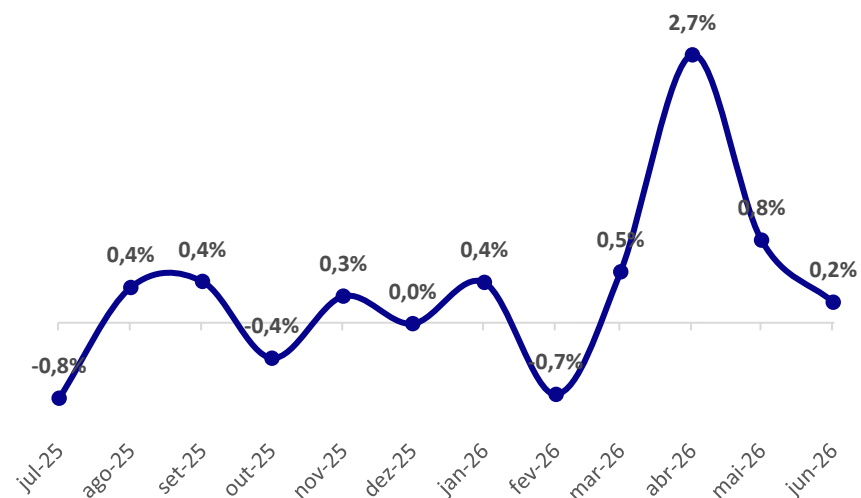

Índice	jun/26
IPA-M	0,09%
IPC-M	0,32%
INCC-M	0,77%
IGP-M	0,21%

Índice de Confiança do Consumidor

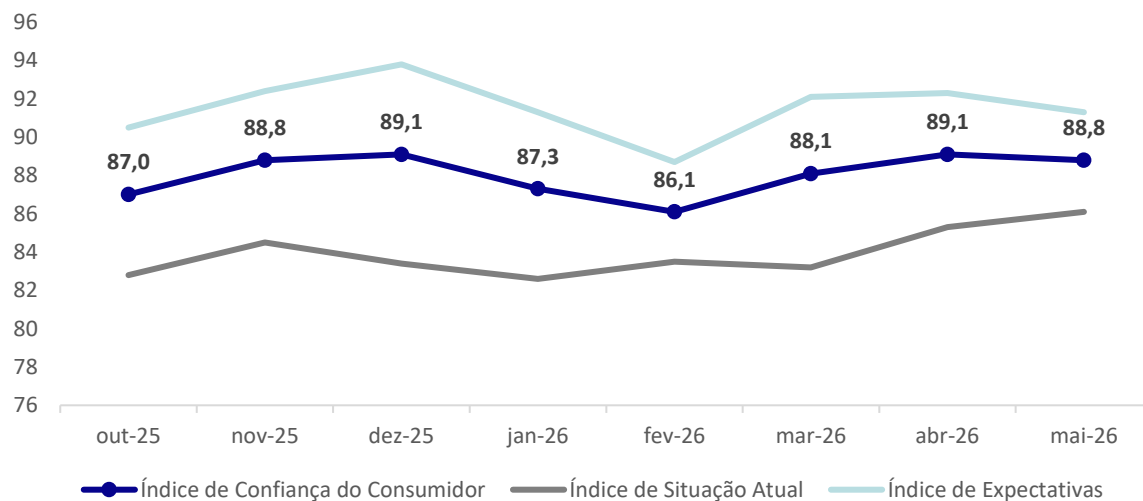

Índices de Confiança

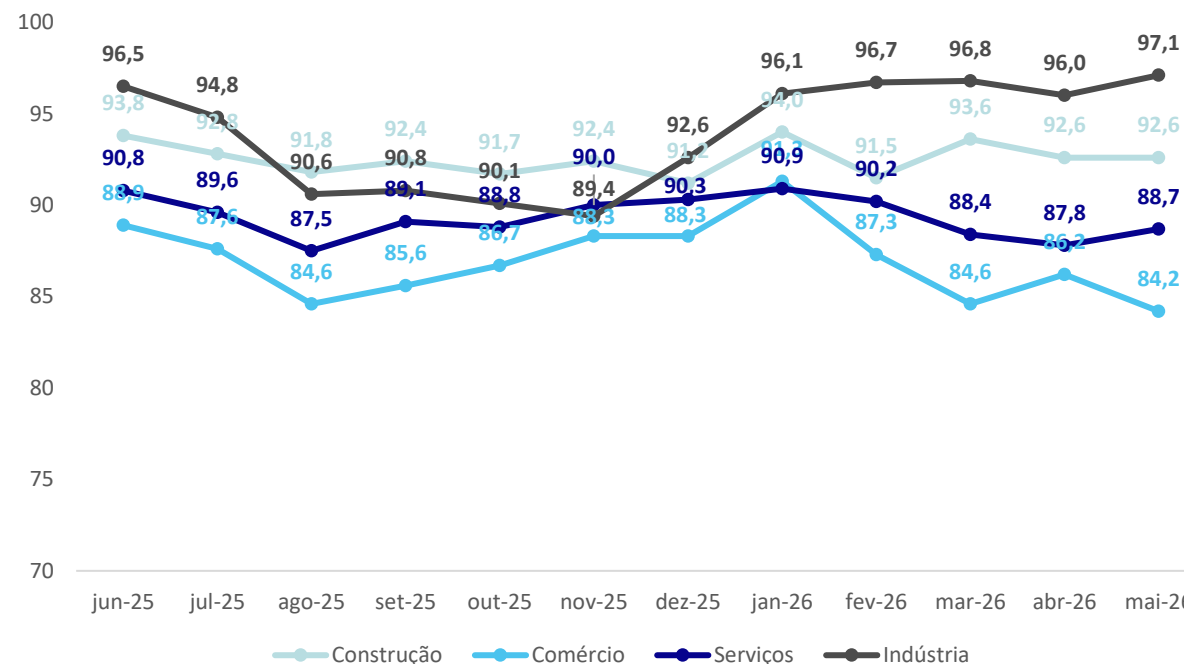

Índice de Confiança Empresarial

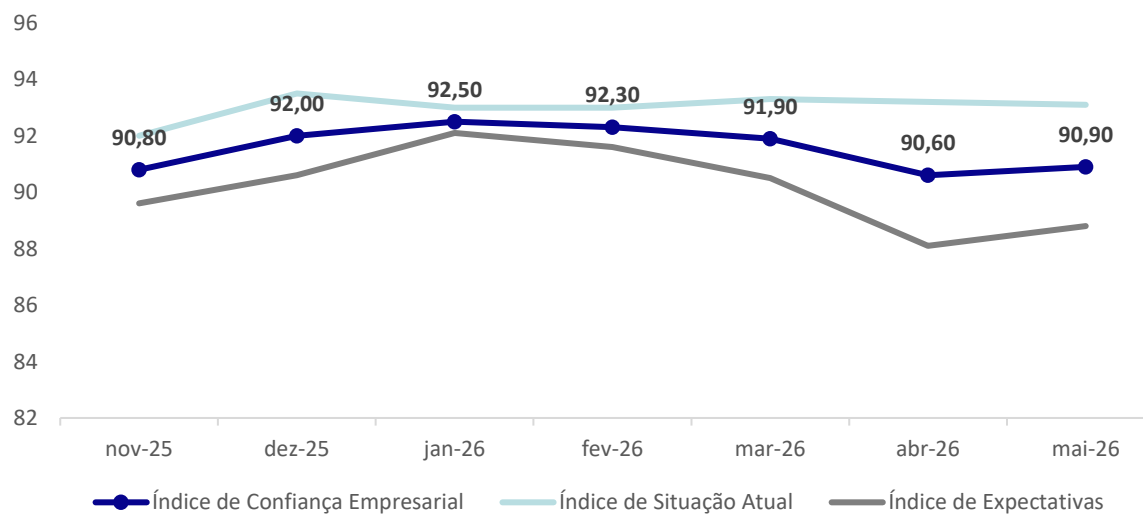

variação mensal

Data	Construção	Comércio	Serviços	Indústria
mai-26	0 p.p.	-2 p.p.	0,9 p.p.	1,1 p.p.

PIB: taxa acumulada no ano

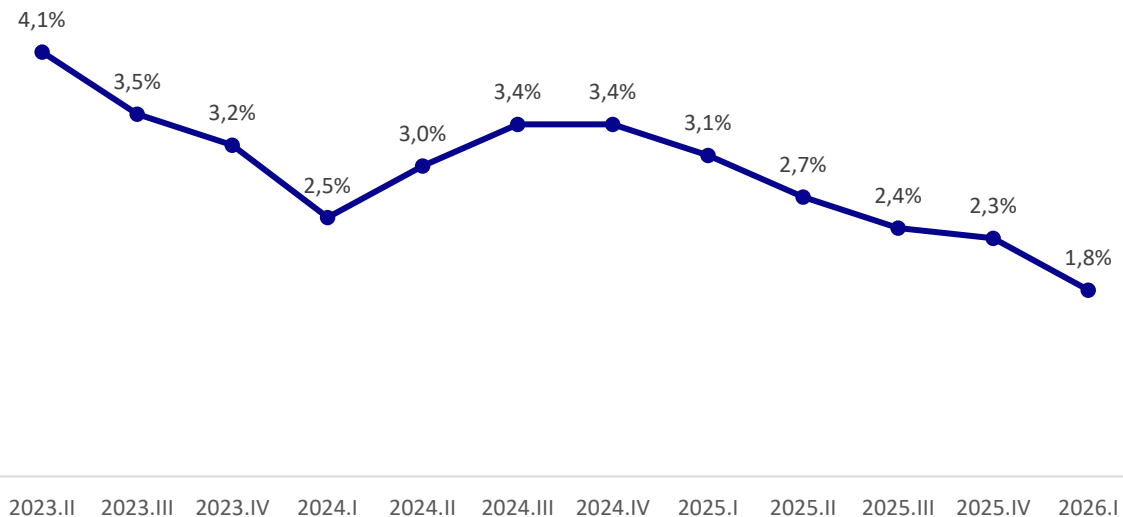

IBC-Br: variação em 12 meses

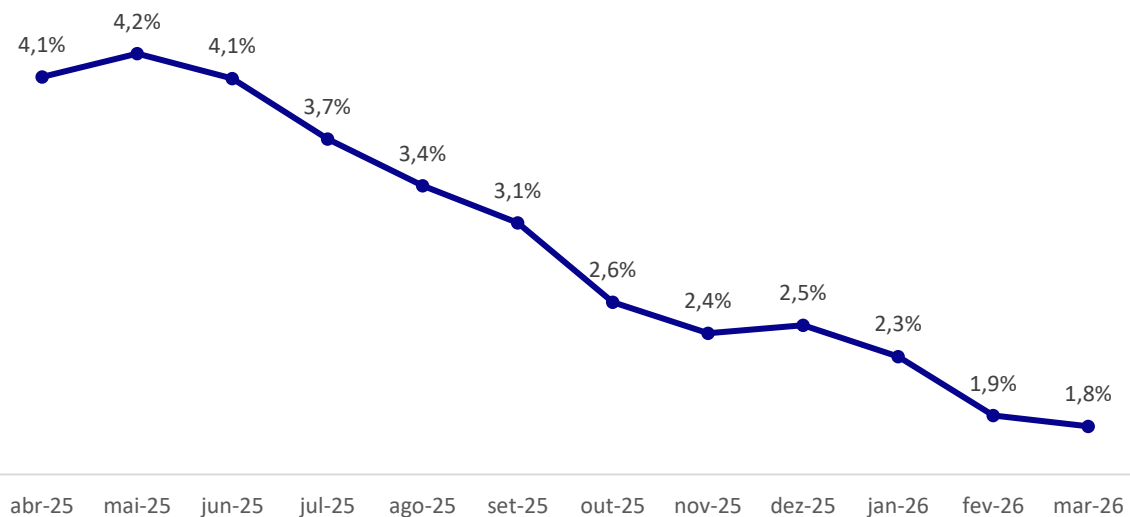

PMS, PMC e PIM

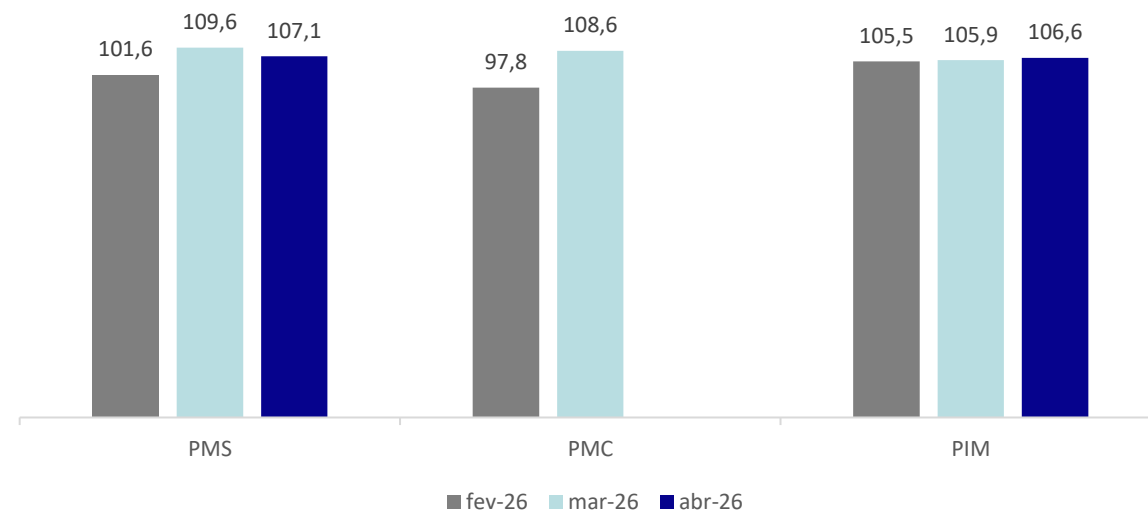

indicadores macroeconômicos - Brasil

	2026	2027
PIB %	1,91	1,70
Câmbio R\$/US\$	5,15	5,20
Selic %	13,50	11,50
IPCA %	5,11	4,03

Boletim Focus 05/06/2026

PIB

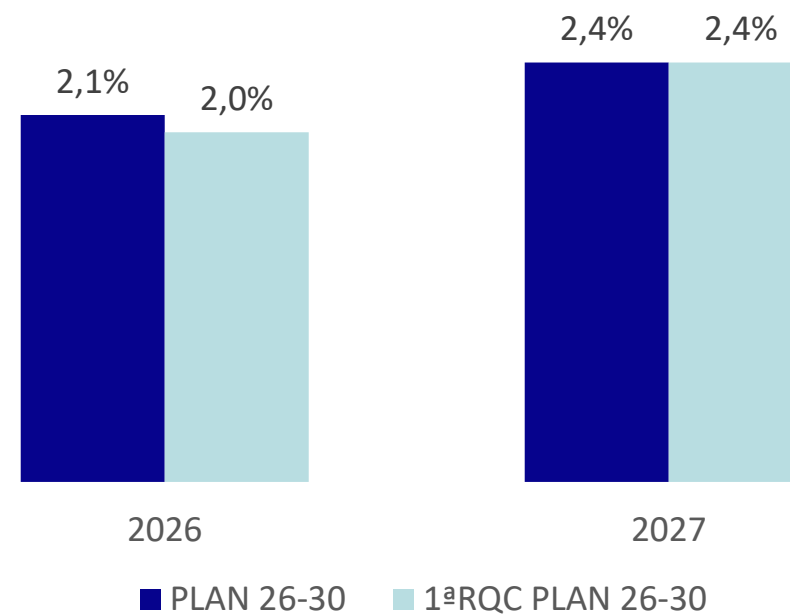

revisão semanal da carga do SIN - MW médios

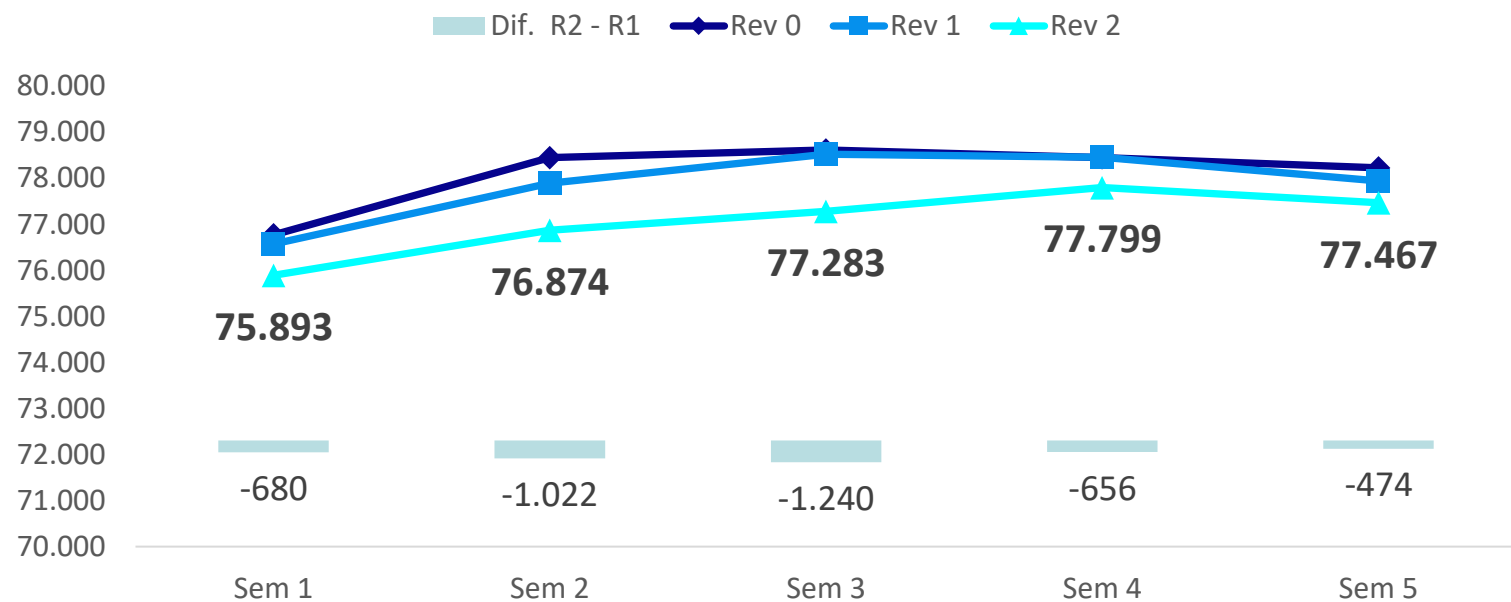

SIN	Sem1	Sem2	Sem3	Sem4	Sem5	Jun/26
RV0	76.771	78.449	78.615	78.450	78.229	78.179
RV1	76.573	77.896	78.523	78.455	77.941	77.774
RV2	75.893	76.874	77.283	77.799	77.467	77.101

Carga PMO Junho: Variações (MWm e %) ante

	Rev. 2	Jun/25	1ª RQ PLAN	PMO
SE/CO	41.782	-894 (-2,1%)	-2.815 (-6,3%)	-872 (-2,0%)
S	13.604	+20 (+0,1%)	-228 (-1,6%)	-228 (-1,6%)
NE	13.256	+494 (+3,9%)	-178 (-1,3%)	+3 (+0,0%)
N	8.459	+373 (+4,6%)	-97 (-1,1%)	+19 (+0,2%)
SIN	77.101	-7 (-0,0%)	-3.319 (-4,1%)	-1.078 (-1,4%)

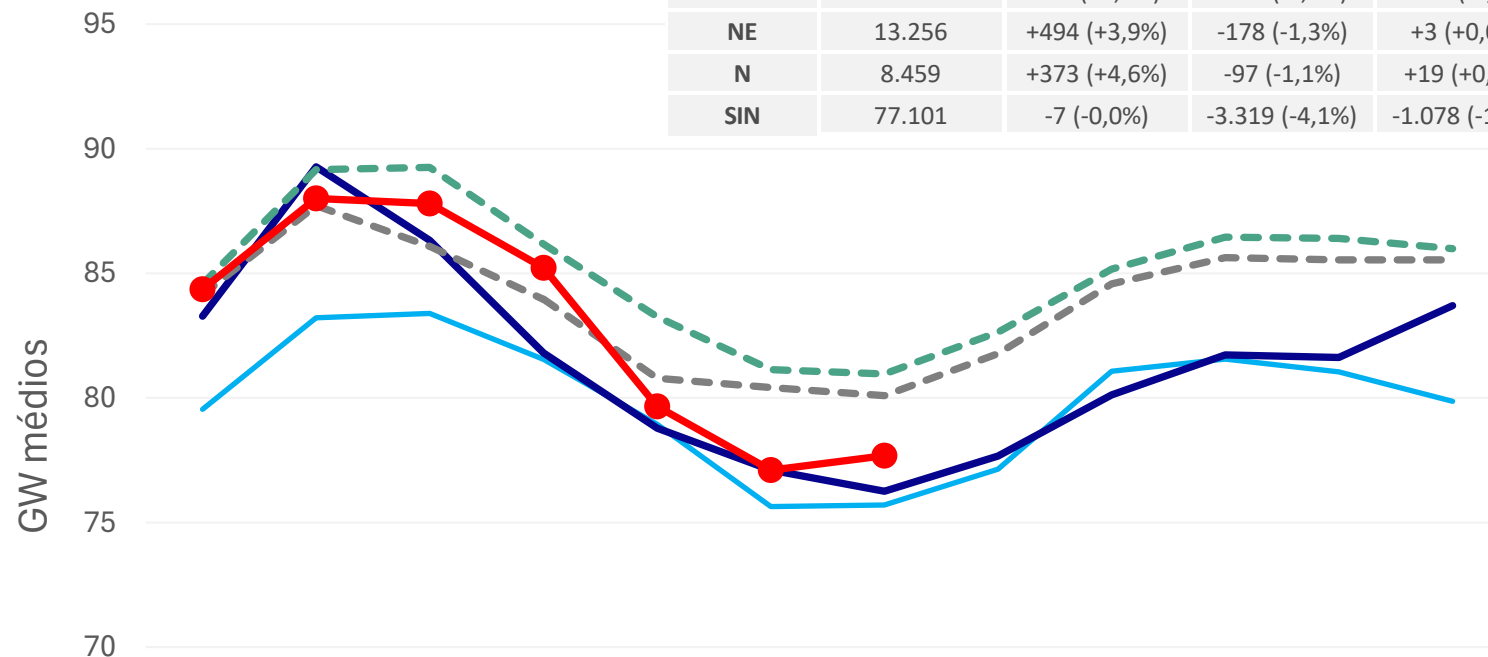

	Jan	Fev	Mar	Abr	Mai	Jun	Jul	Ago	Set	Out	Nov	Dez
— 2024	79,5	83,2	83,4	81,6	78,9	75,6	75,7	77,1	81,1	81,6	81,0	79,9
— 2025	83,3	89,3	86,3	81,8	78,8	77,1	76,3	77,7	80,1	81,7	81,6	83,7
- - - PLAN 26-30	84,6	89,2	89,3	86,2	83,3	81,1	81,0	82,6	85,2	86,5	86,4	86,0
- - - 1ª RQ PLAN 26-30	84,1	87,7	86,1	84,0	80,8	80,4	80,1	81,8	84,6	85,6	85,5	85,5
—●— PMO Jun/26	84,4	88,0	87,8	85,2	79,7	77,1	77,7					
Dif. PMO - 1RQC	0,2	0,3	1,7	1,3	-1,1	-3,3	-2,4					

acompanhamento da energia natural afluyente – rv2 de junho

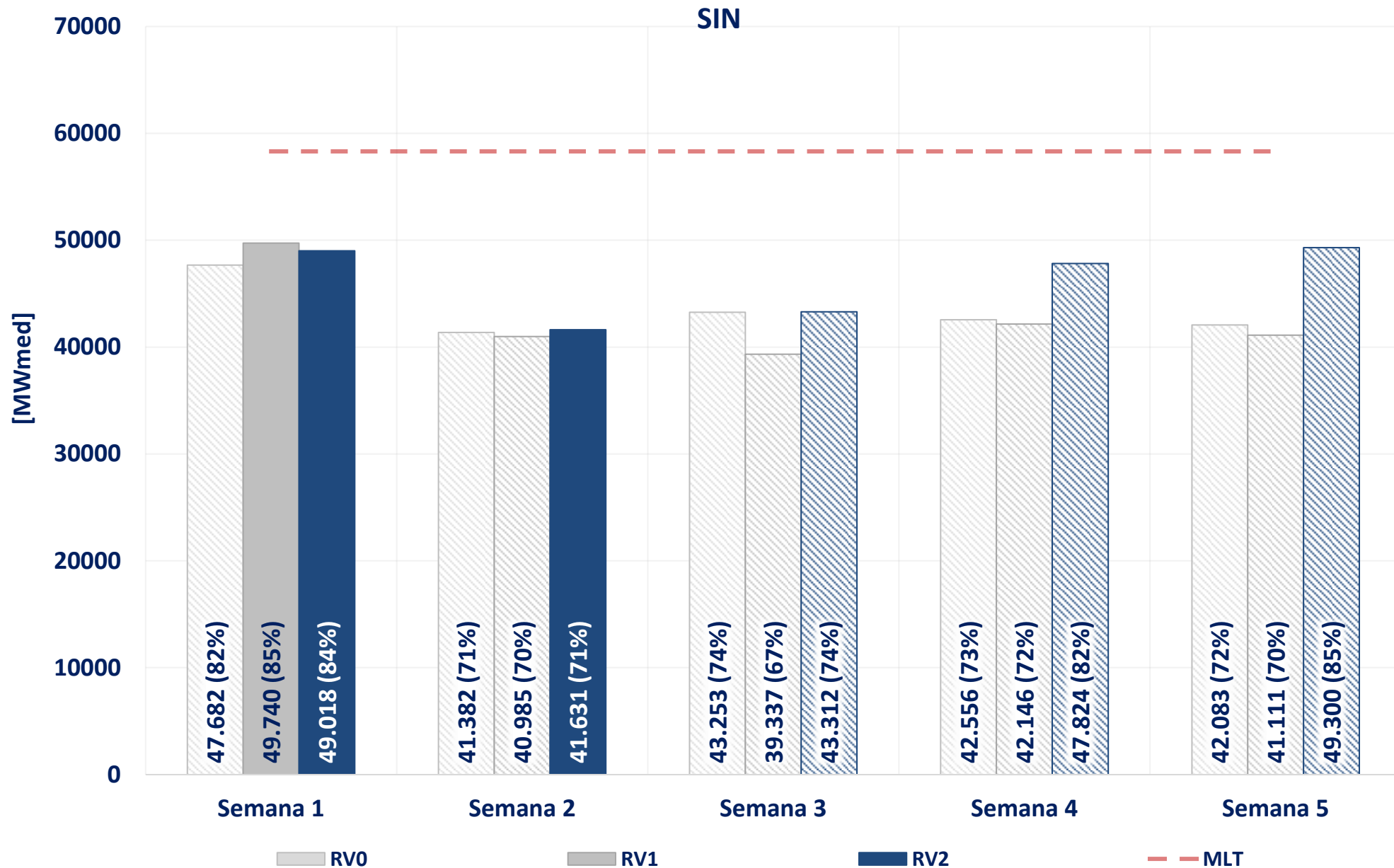

Dados observados em “cor sólida” e previstos em “hachurado”

Fontes: Relatório de vazões consistido (ONS)

acompanhamento da energia natural afluyente – rv2 de junho

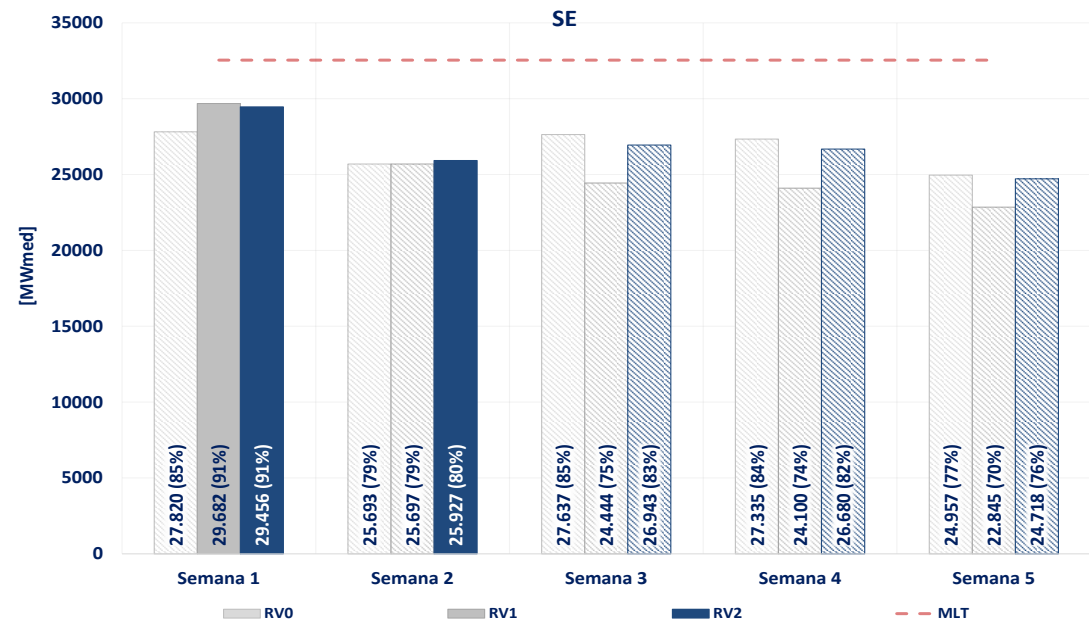
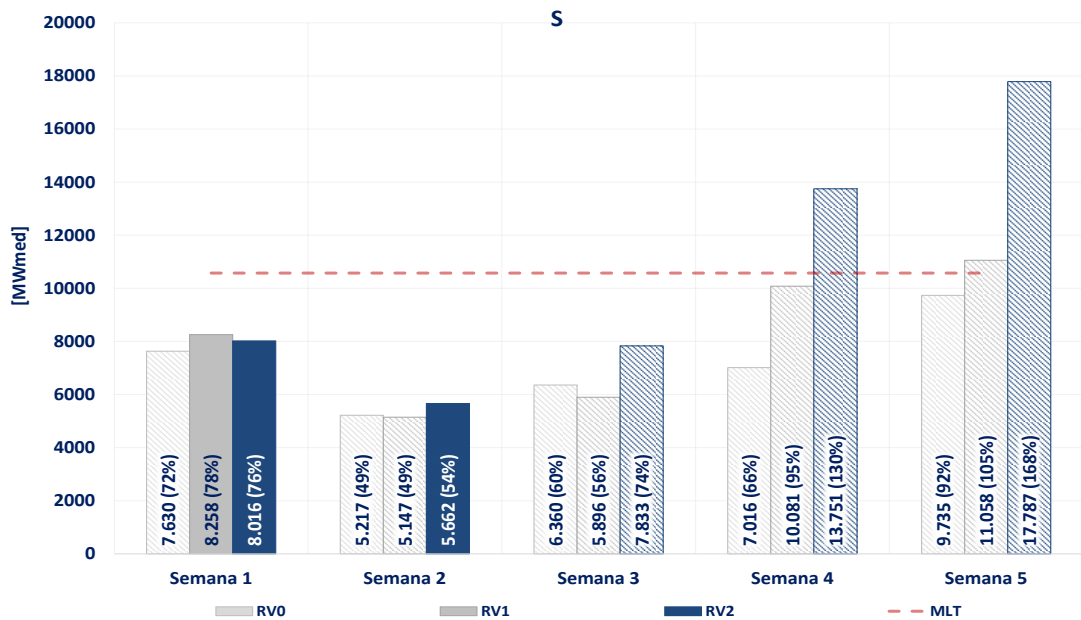
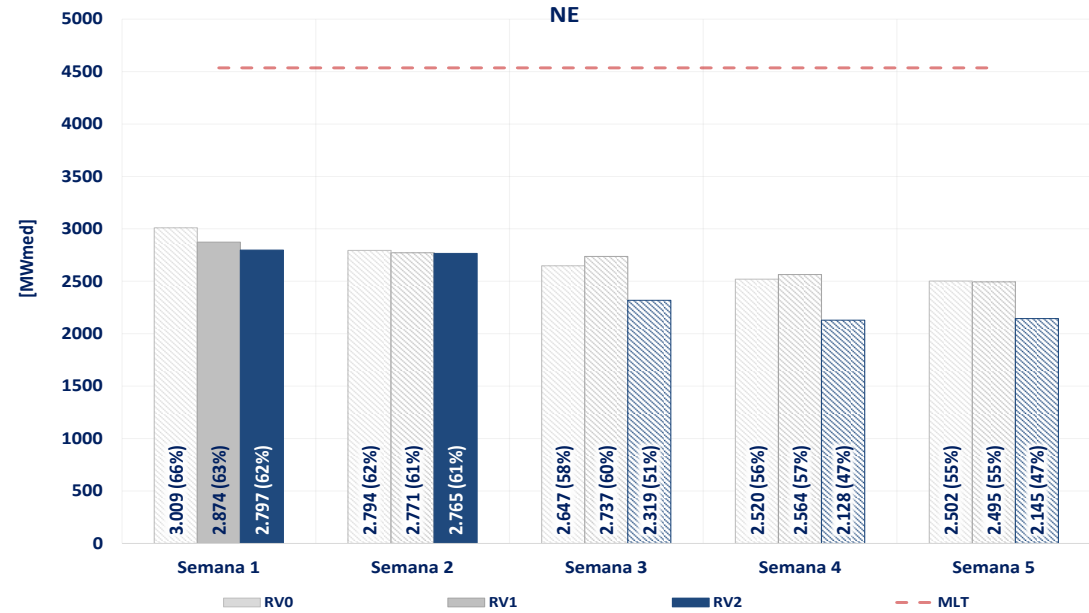
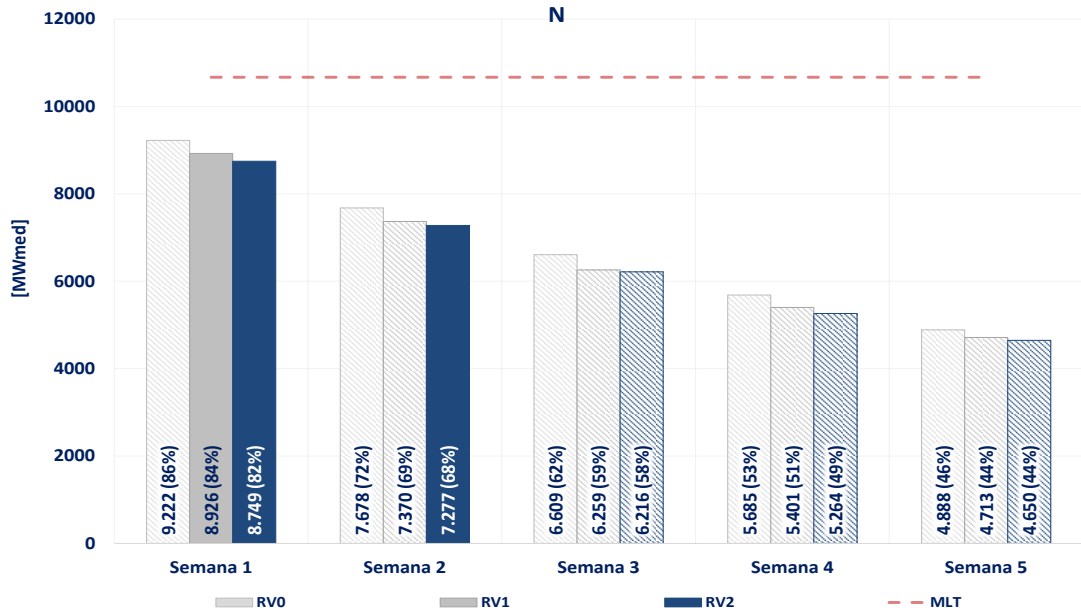

Dados observados em "cor sólida" e previstos em "hachurado"

Fontes: Relatório de vazões consistido (ONS)

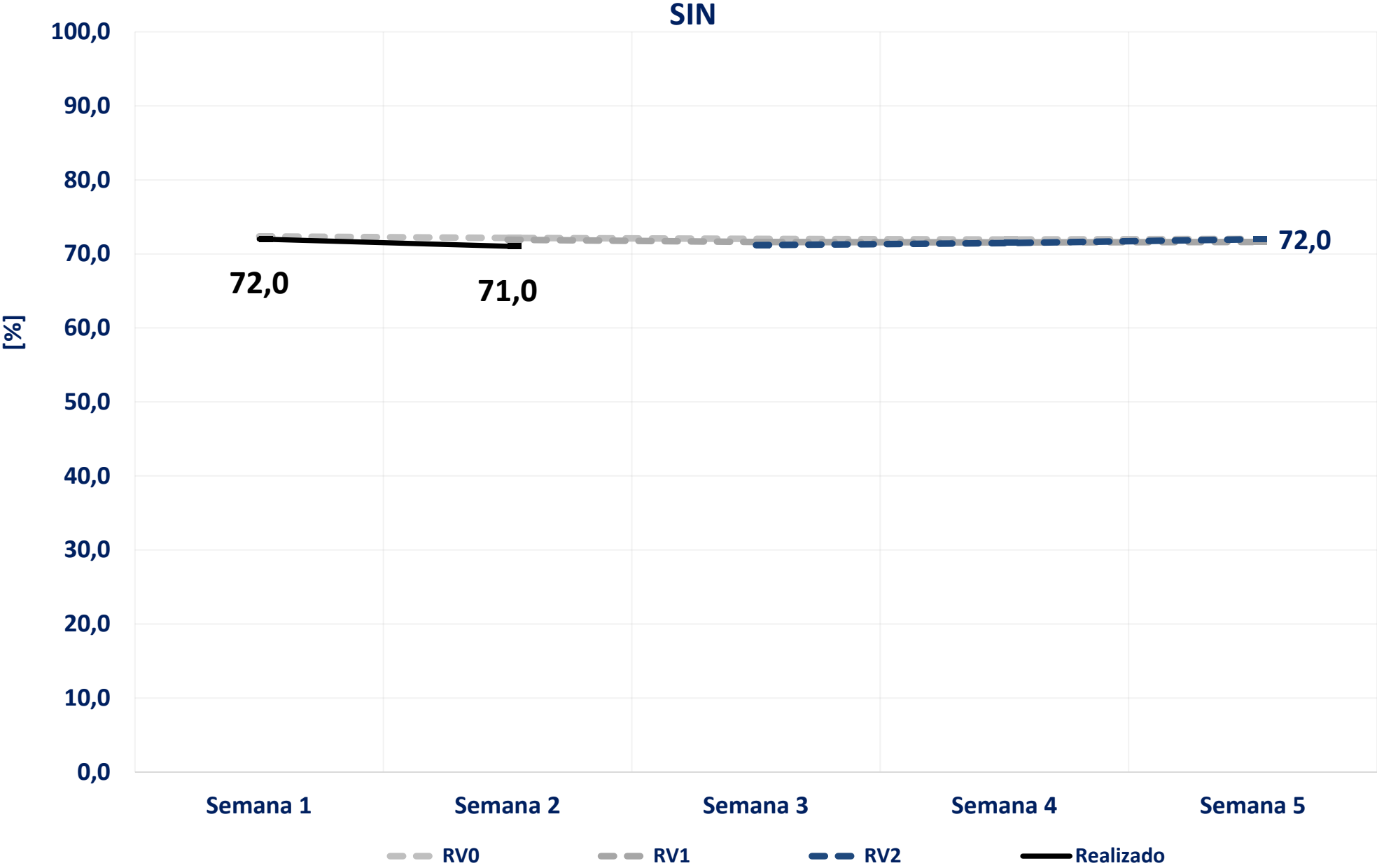

acompanhamento da energia armazenada – rv2 de junho

N

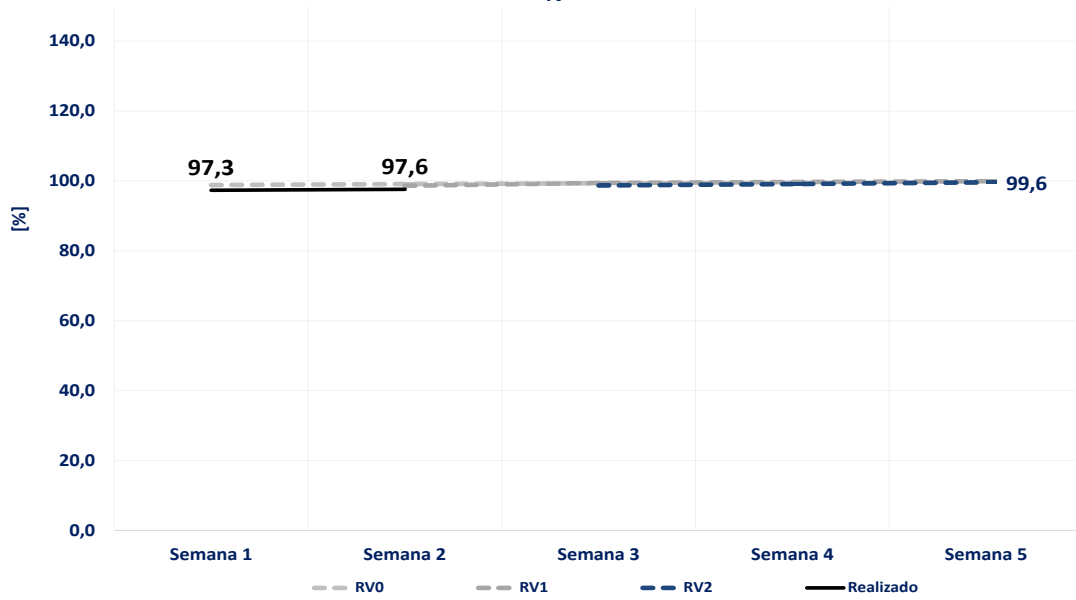

NE

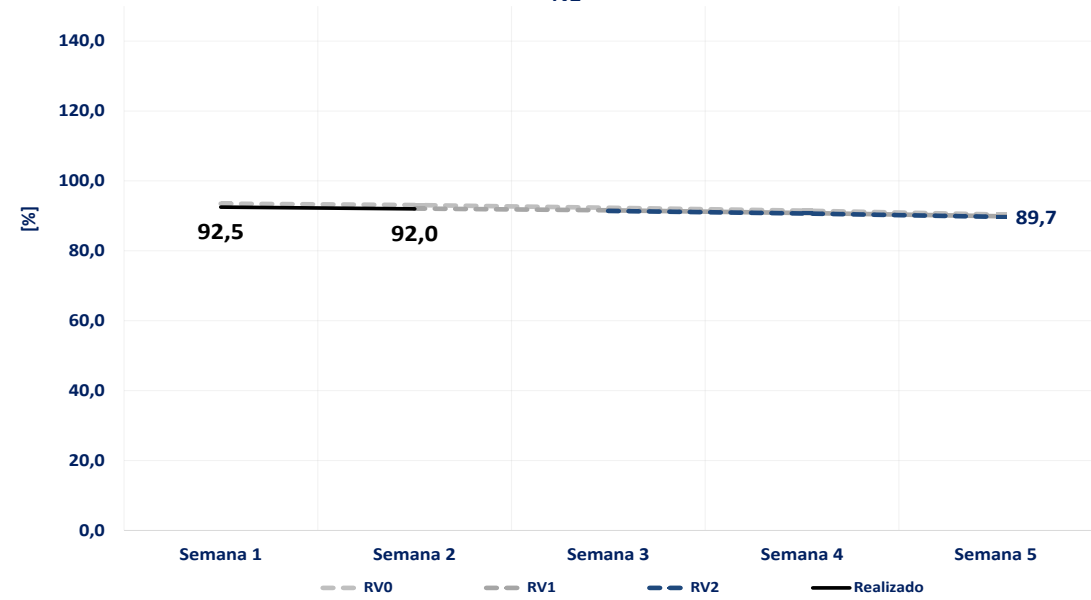

S

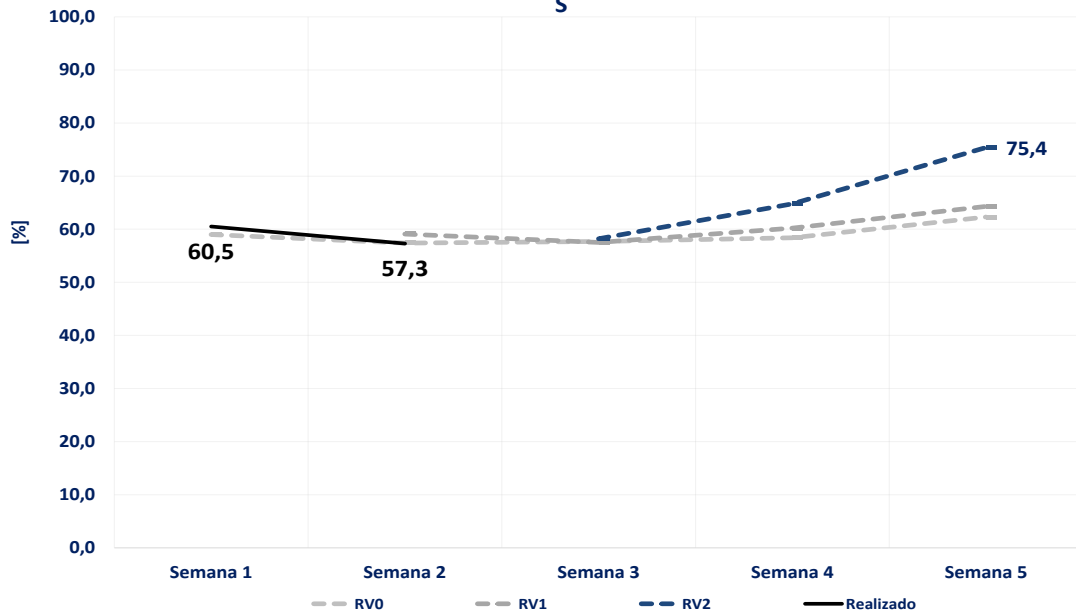

SE

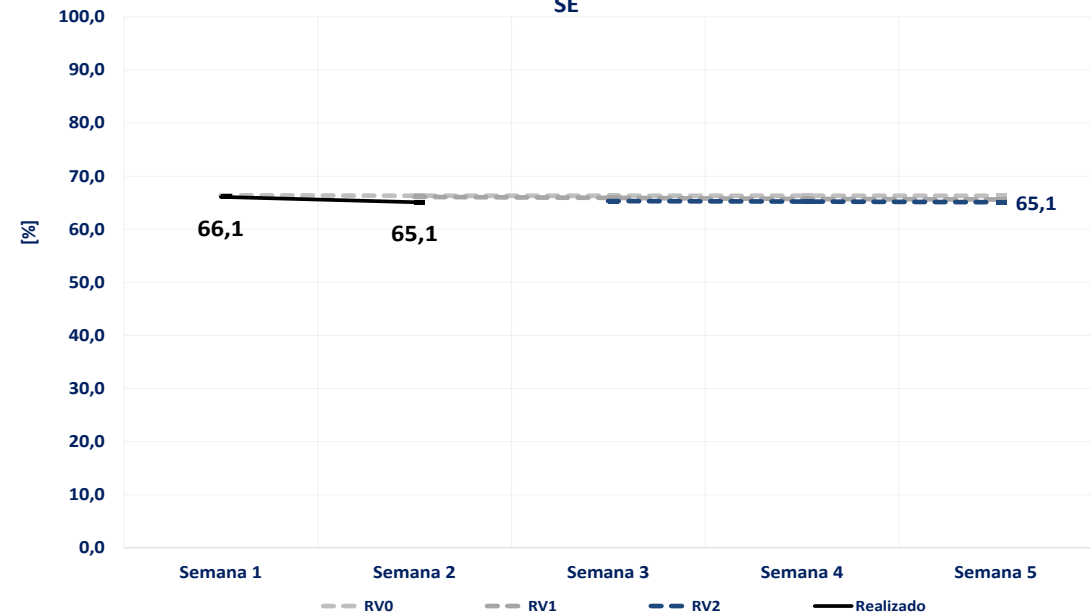

acompanhamento do intercâmbio entre subsistemas – rv2 de junho

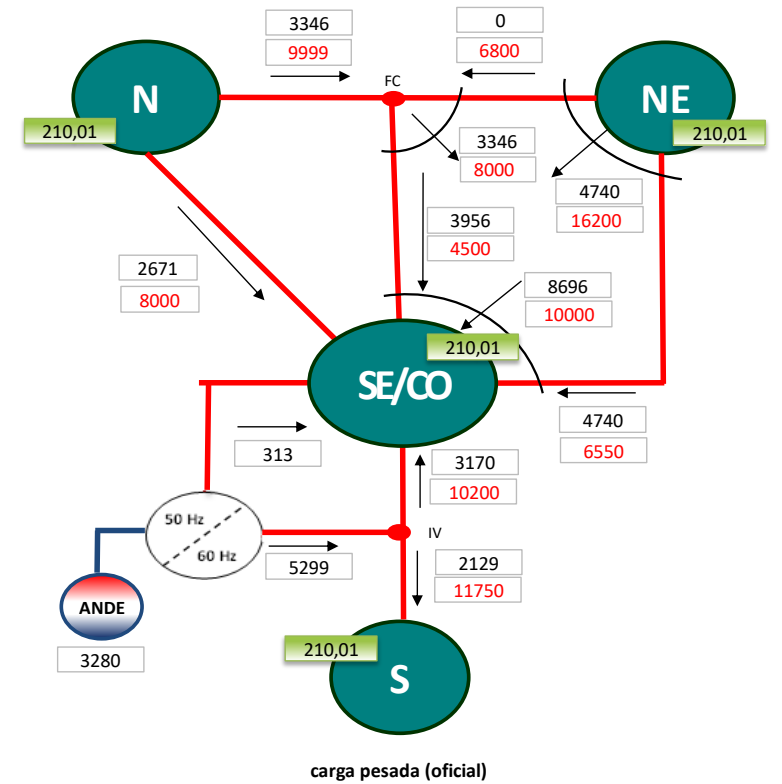
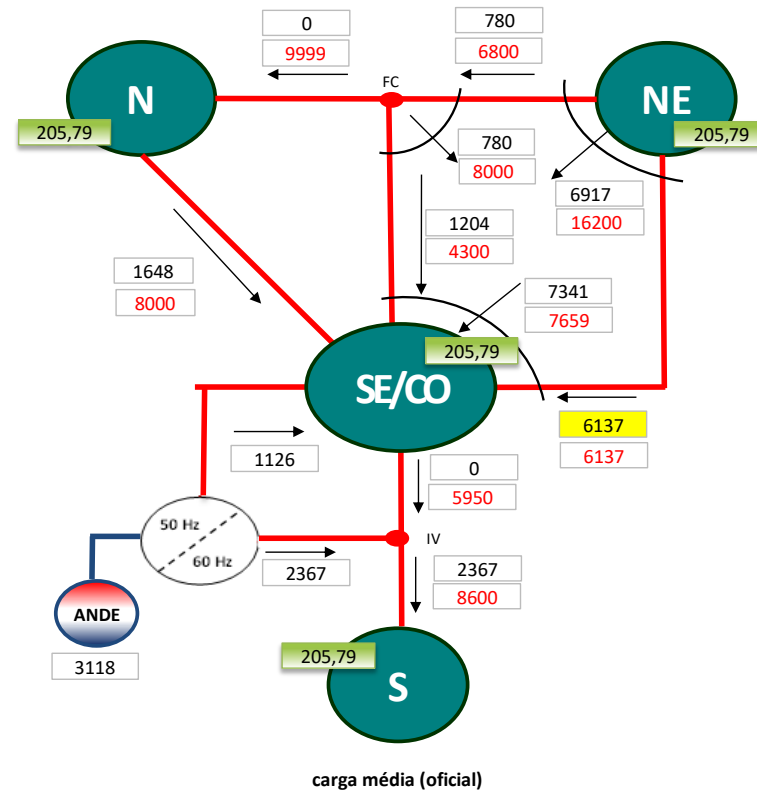
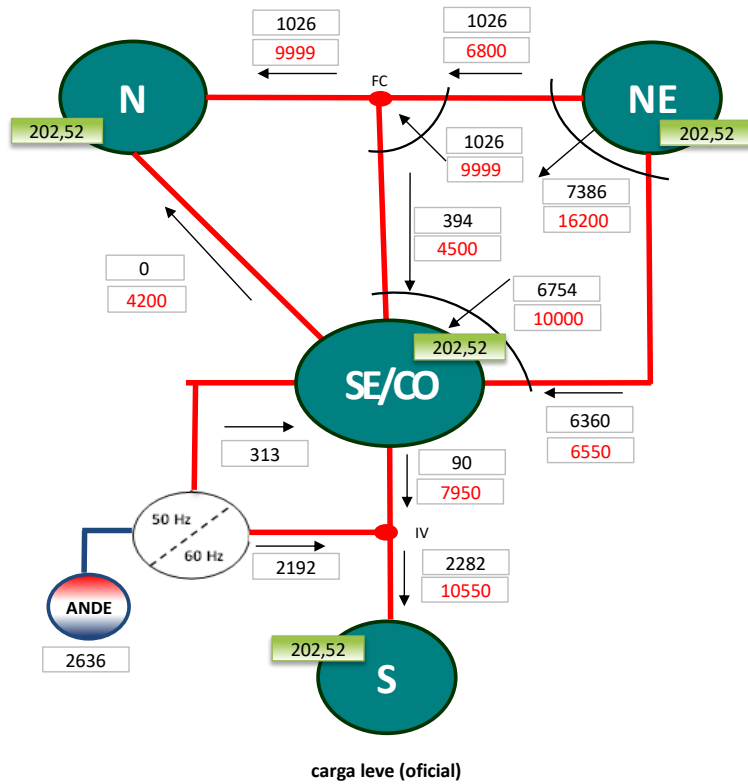

XXX,XX Preço - Sem Aplicação de Limites - FCF DECOMP (R\$/MWh)
XXXX fluxo de intercâmbio (MW médios)
XXXX limite de intercâmbio (MW médios)
XXXX atingimento do limite (MW médios)

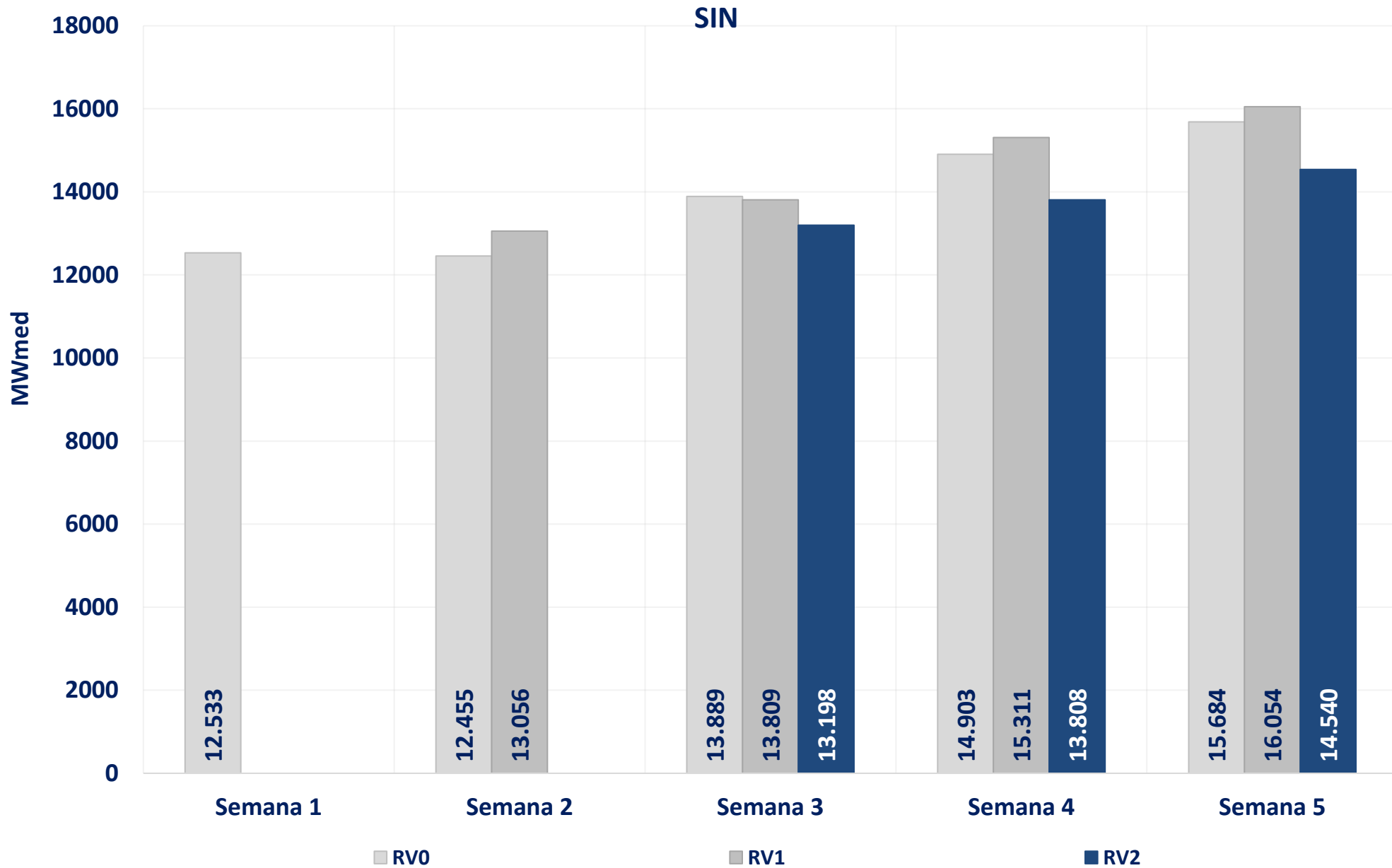

acompanhamento da geração eólica – rv2 de junho

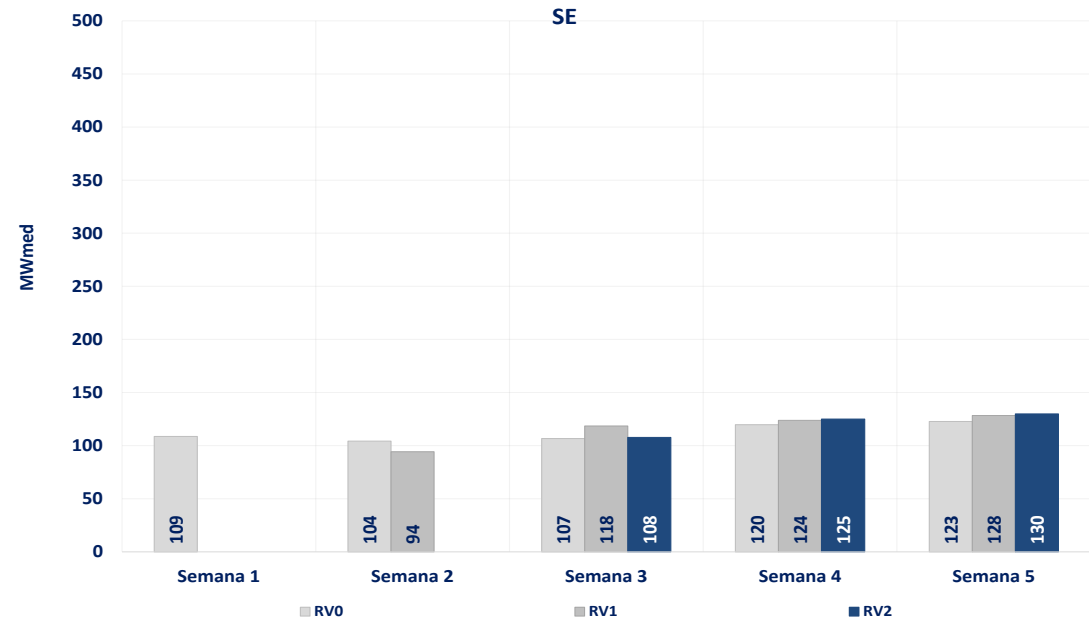
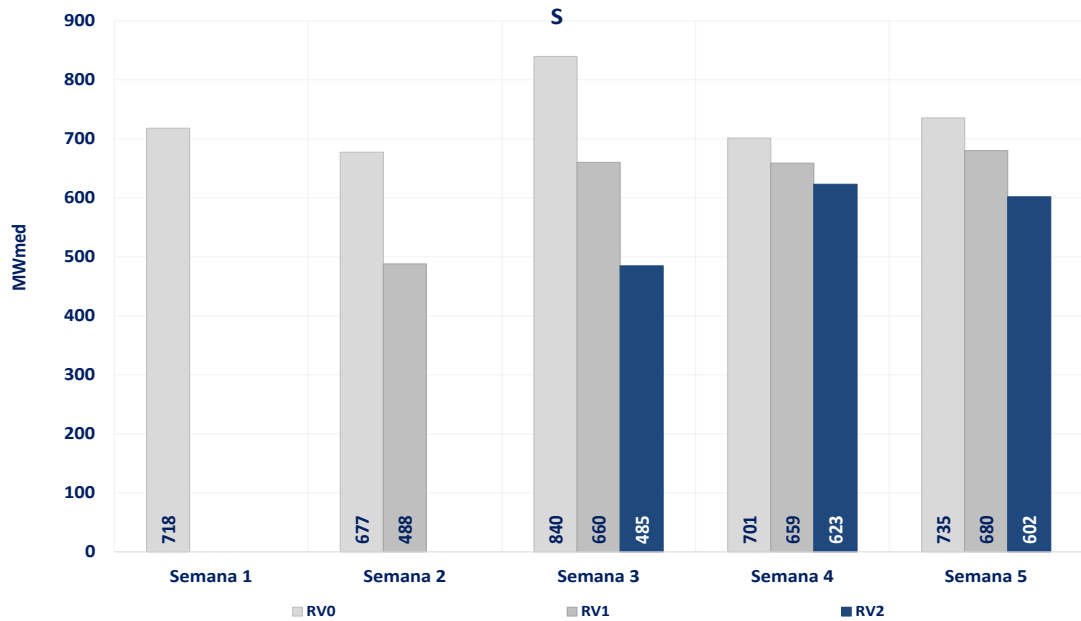
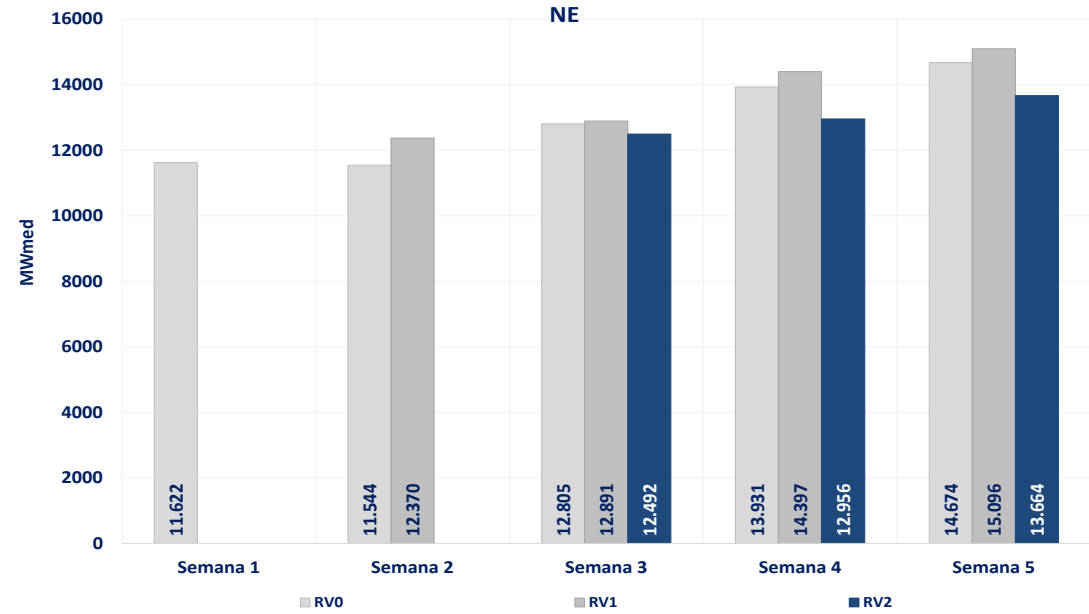
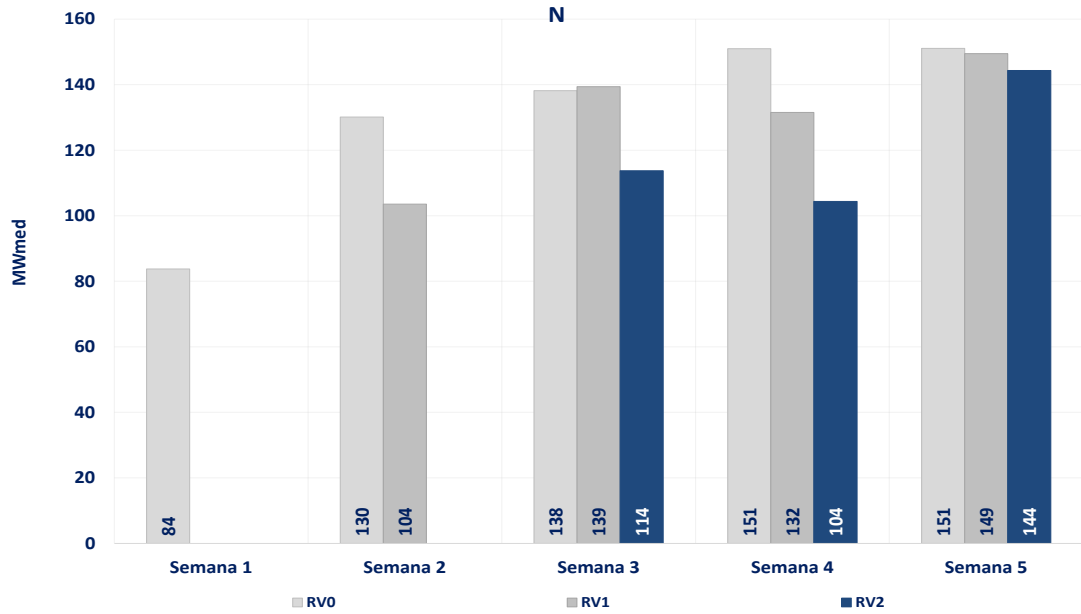

SIN

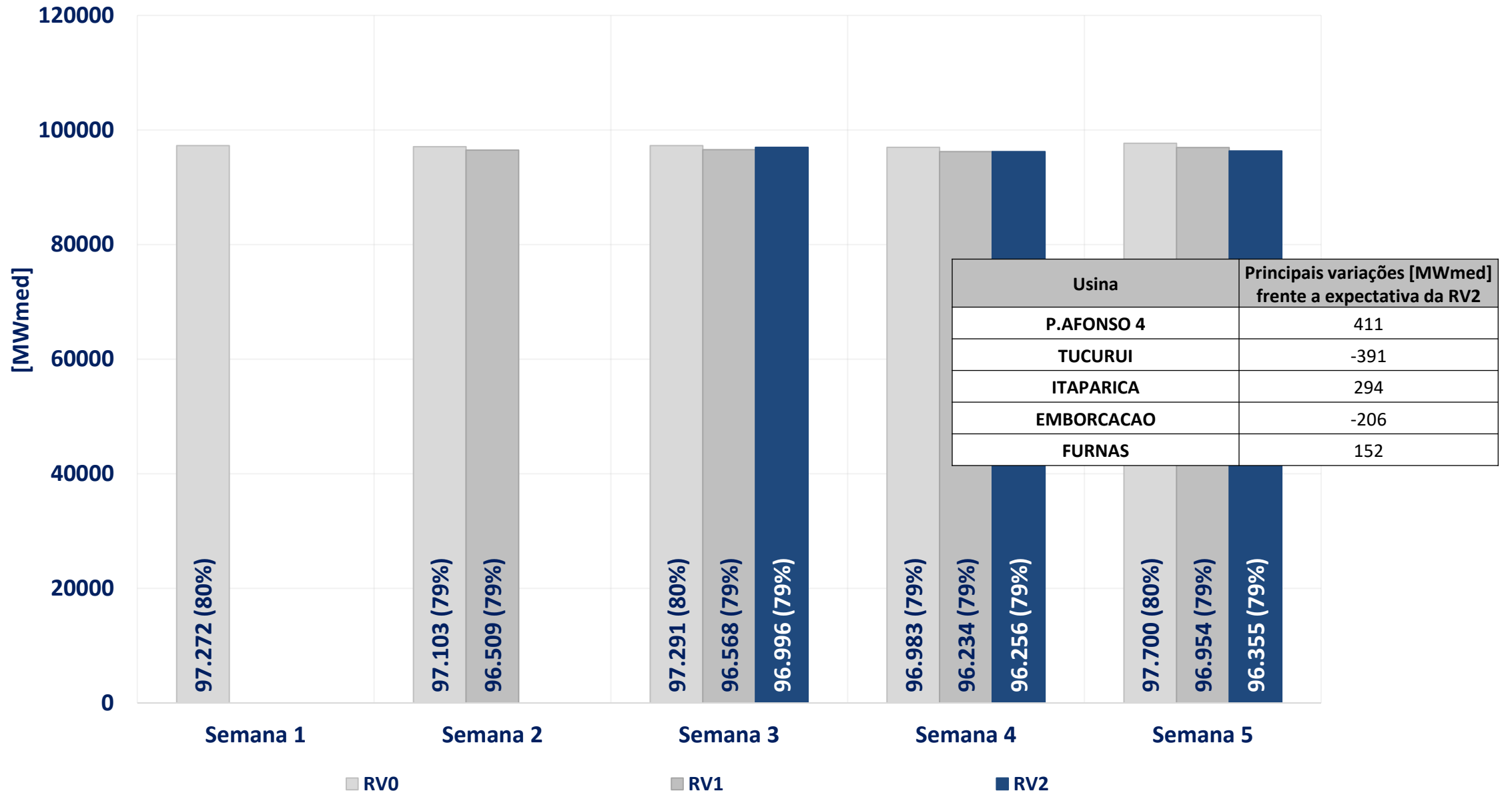

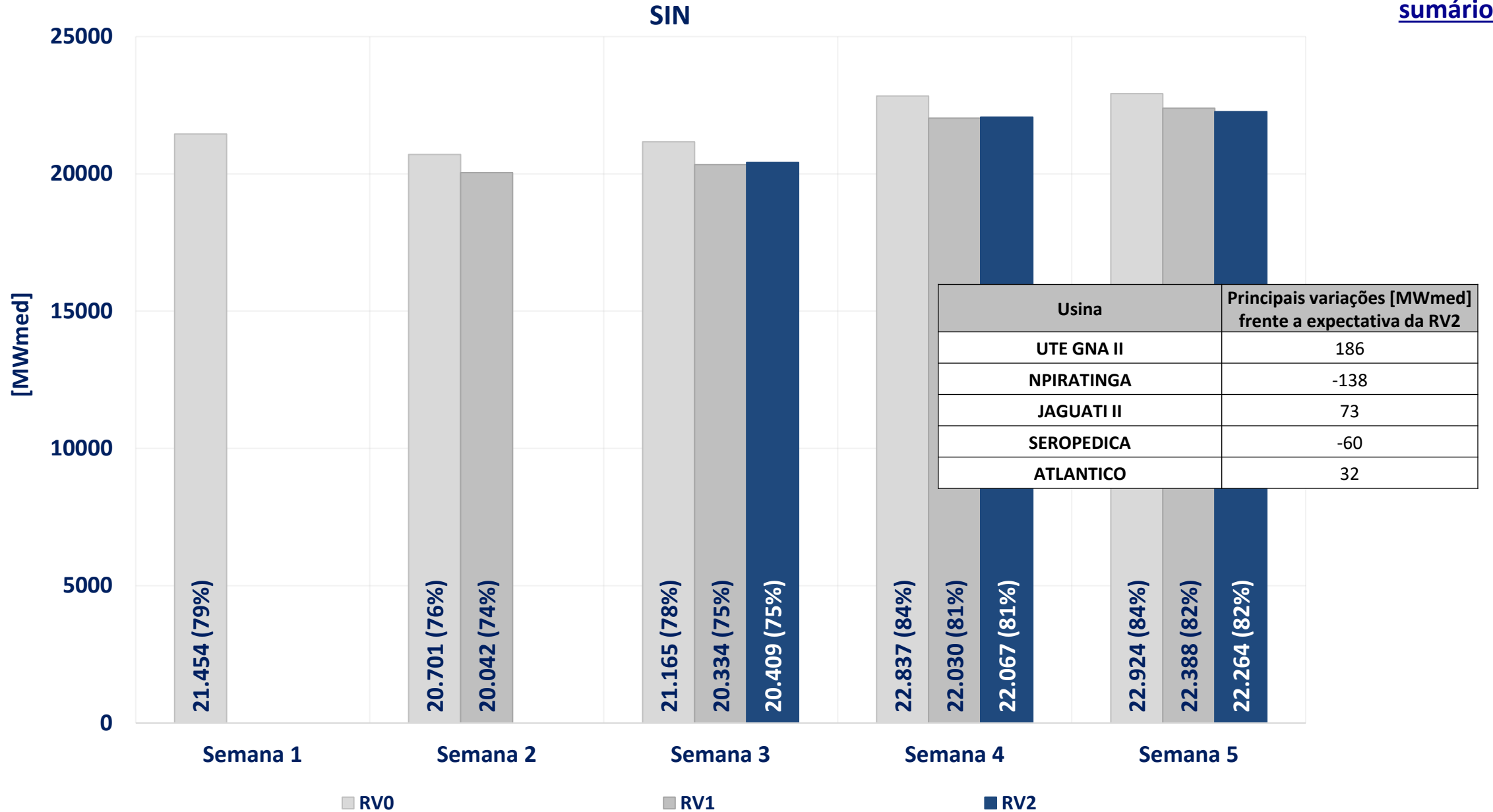

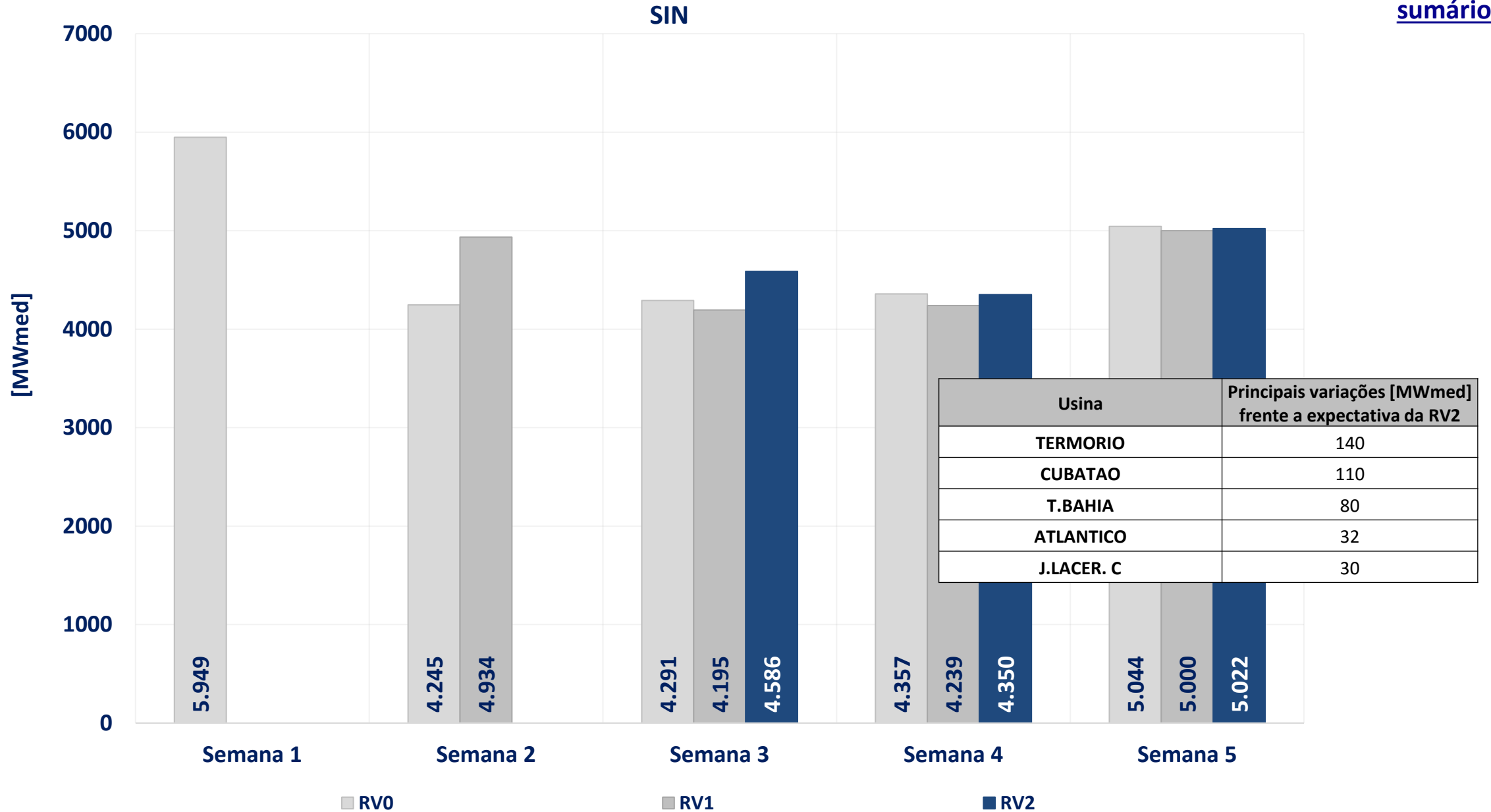

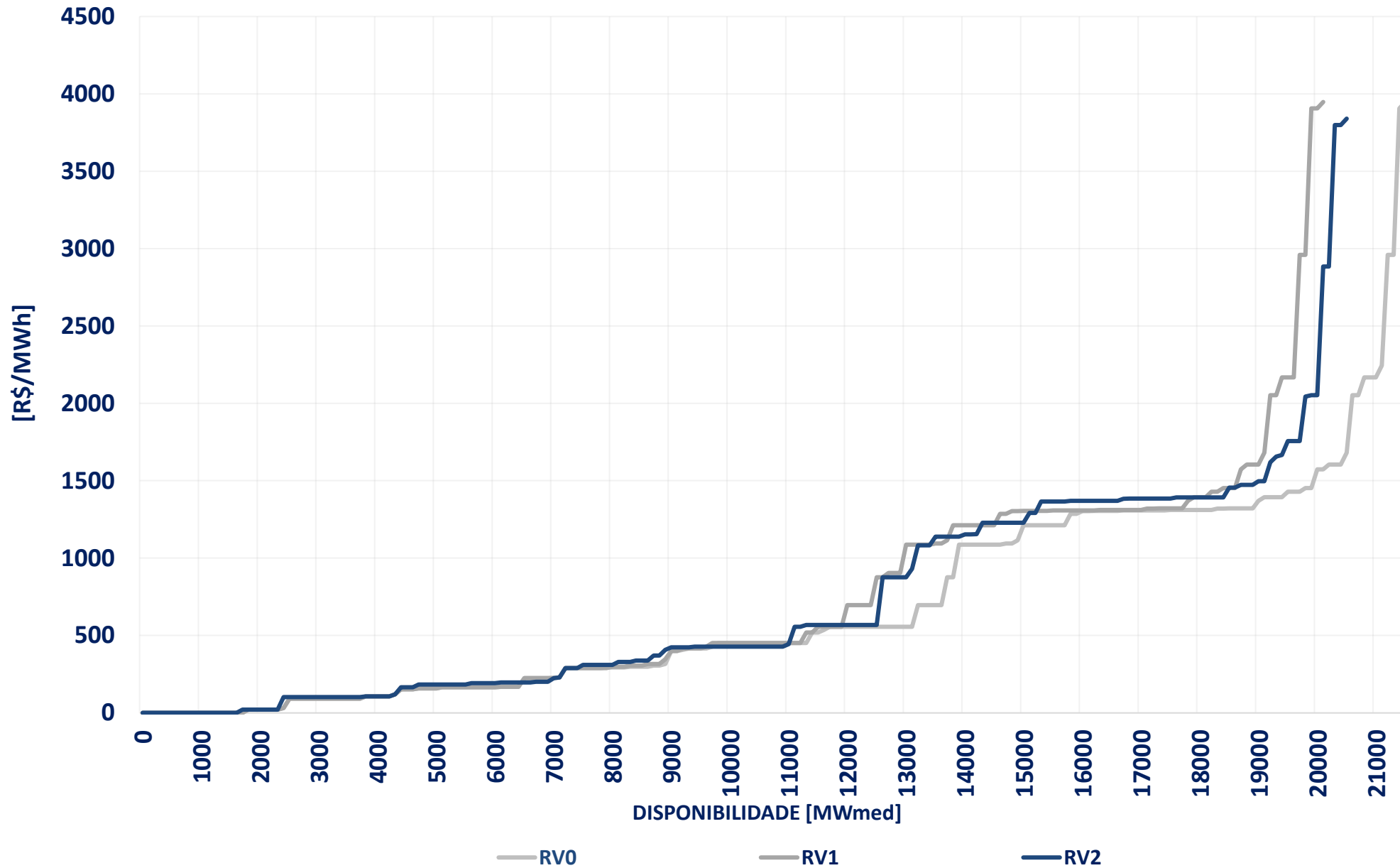

declaração de custo variável unitário nos termos da REN ANEEL 1.032/2022 – rv2 de junho

A REN ANEEL nº 1.032, de 26 de julho de 2022, estabeleceu que, a partir de janeiro de 2020, os agentes termelétricos de geração poderão declarar para o PMO e suas revisões, valor inferior ao CVU aprovado pela ANEEL ou atualizado pela CCEE. Destaca-se ainda que o valor de CVU declarado teria vigência de acordo com o período declarado pelo agente, limitado ao mínimo da semana operativa e máximo ao mês operativo em questão. Para os demais meses será considerado o CVU aprovado pela ANEEL ou atualizado pela CCEE. Com a finalidade de apresentar os valores de CVU declarado ao ONS e à CCEE, são apresentadas a seguir as declarações de CVU para a semana operativa.

Nº	Nome	CVU Declarado	CVU Original	Varição
48	ARAUCARIA	930,00	1755,34	-825 R\$/MWh (-47%)

acompanhamento da comportamento das cotações dos combustíveis – rv2 de junho

Mês	OCBI [U\$\$/BBL]	ODI [U\$\$/gal]	CMI [U\$\$/TM]	Brent [U\$\$/BBL]	NYMEX [U\$\$/MMBTU]	JKM [U\$\$/MMBTU]	TTF [U\$\$/MMBTU]	Câmbio [BR\$/US\$]
Varição abr/mai	4,6%	-1,8%	13,2%	-10,8%	18,8%	7,4%	5,0%	-1,0%
Varição mai/jun	-6,5%	-8,5%	18,3%	-10,2%	1,5%	3,7%	1,8%	2,5%

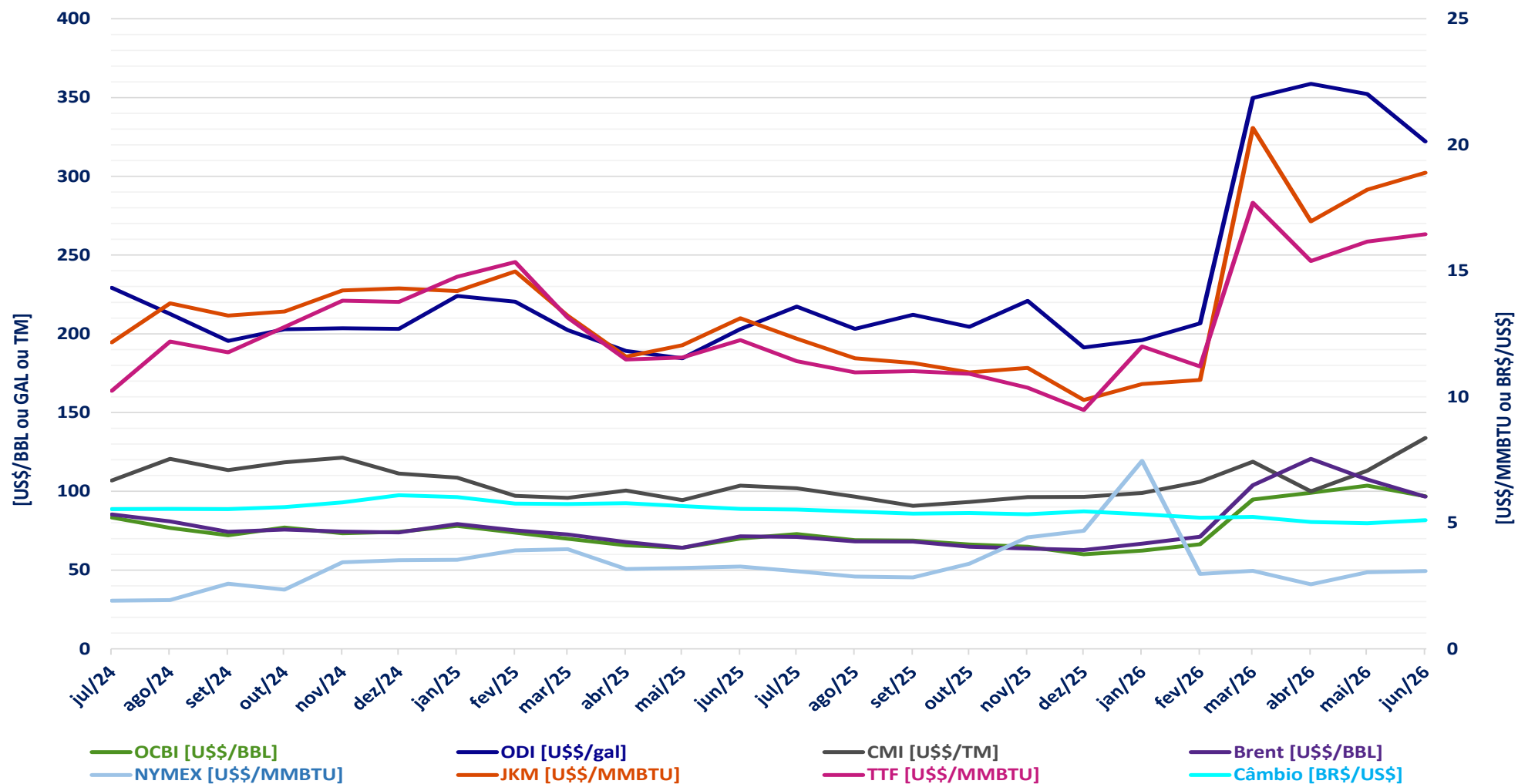

A ENA mensal para o SIN apresentou variação de 6,8% (3375 MWmed), indo de 73% a 78% da MLT

A ENA semanal para o SIN apresentou variação de 5,7% (2327 MWmed), indo de 70% a 74% da MLT

O EARM ao fim do mês para o SIN apresentou variação de 0,0% (-0,7 p.p), indo de 71,5% a 71,5%

A eólica para o SIN apresentou variação de 1,1% (142 MWmed), indo de 13056 a 13198 MWmed

A disponibilidade hidráulica para o SIN apresentou variação de 0,5% (487 MWmed), indo de 96509 a 96996 MWmed

A disponibilidade térmica para o SIN apresentou variação de 1,8% (367 MWmed), indo de 20042 a 20409 MWmed

A inflexibilidade para o SIN apresentou variação de -7,1% (-348 MWmed), indo de 4934 a 4586 MWmed

O CVU médio para o SIN apresentou variação de 2,3% (16,85 R\$/MWh), indo de R\$ 726,14/MWh a R\$ 742,99/MWh

O CVU médio em relação a RV0 para o SIN apresentou variação de 1,9% (13,58 R\$/MWh), indo de R\$ 729,41/MWh a R\$ 742,99/MWh

acompanhamento da operação

SISTEMA INTERLIGADO NACIONAL

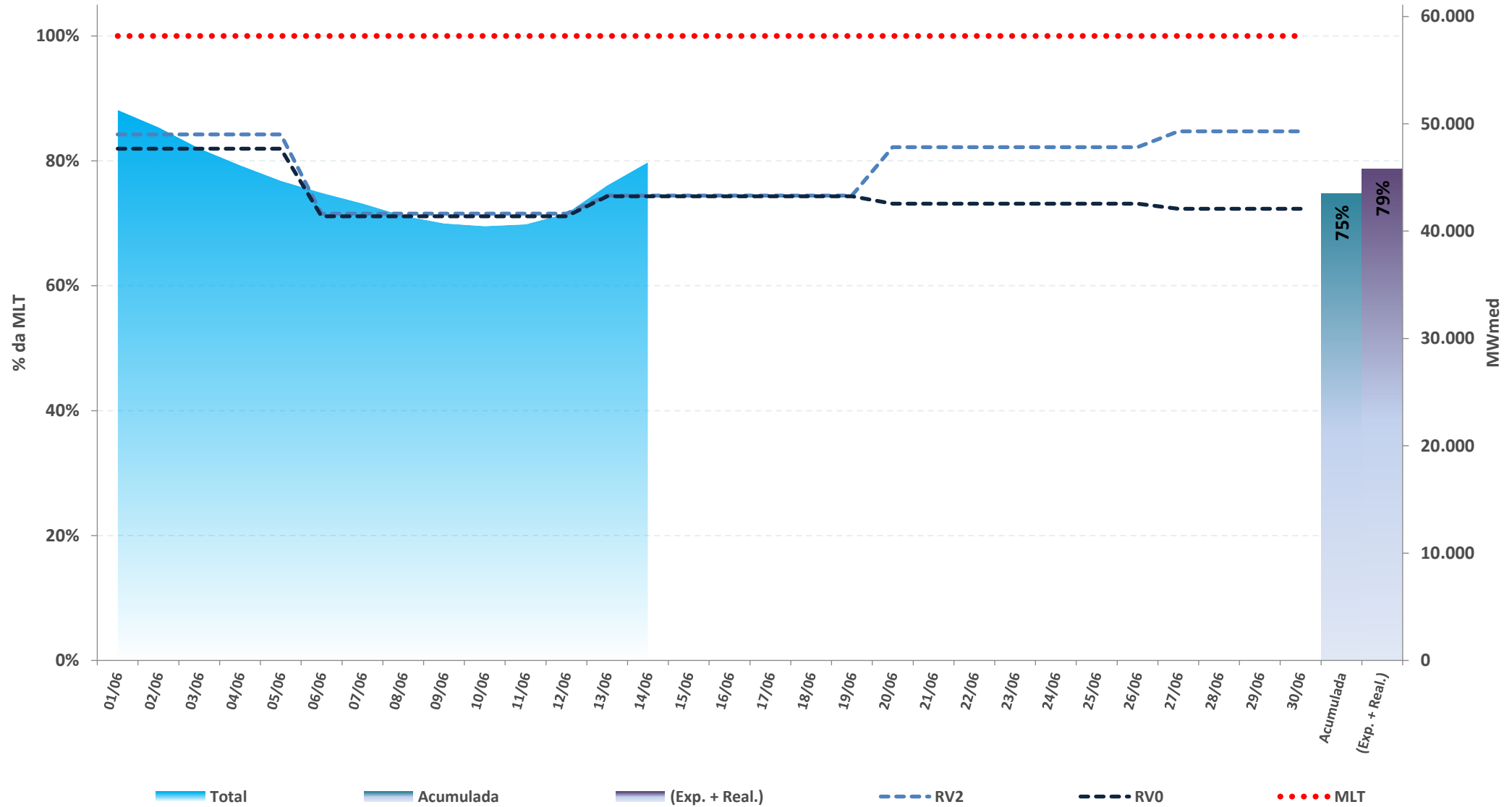

* Expectativa de ENA para o mês de acordo com a atual revisão do PMO (ONS), atualizada semanalmente

Fontes: BDO/IPDO (ONS) e DECOMP (CCEE)

acompanhamento da energia natural afluyente

REGIÃO NORTE

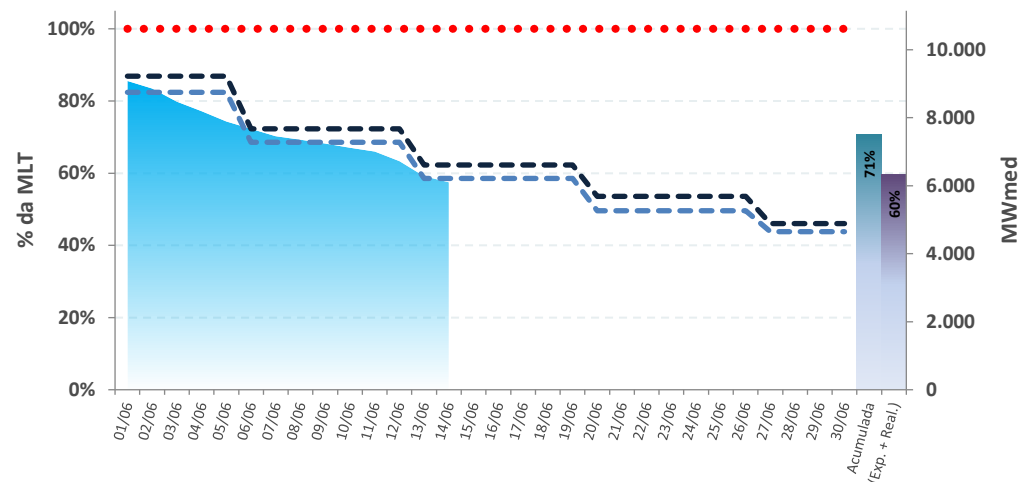

REGIÃO NORDESTE

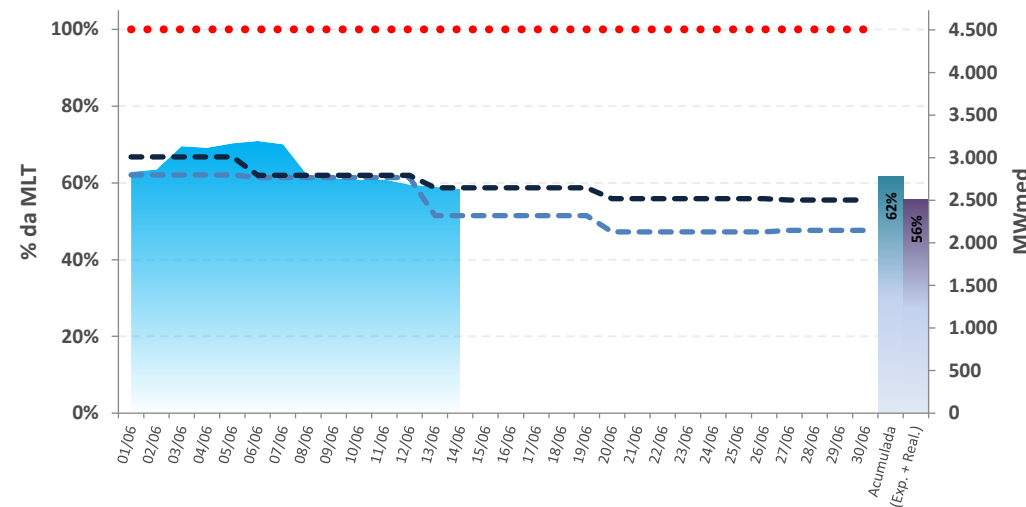

REGIÃO SUL

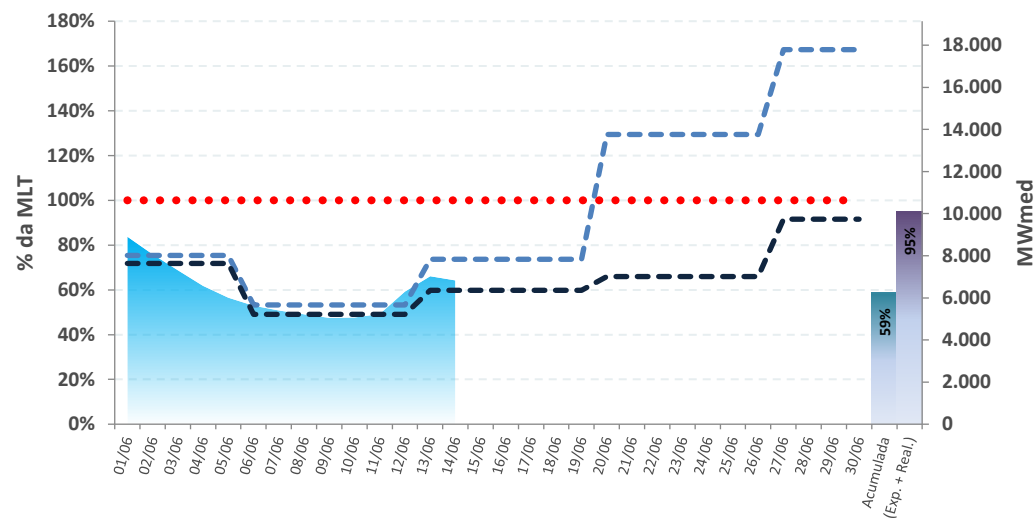

REGIÃO SUDESTE

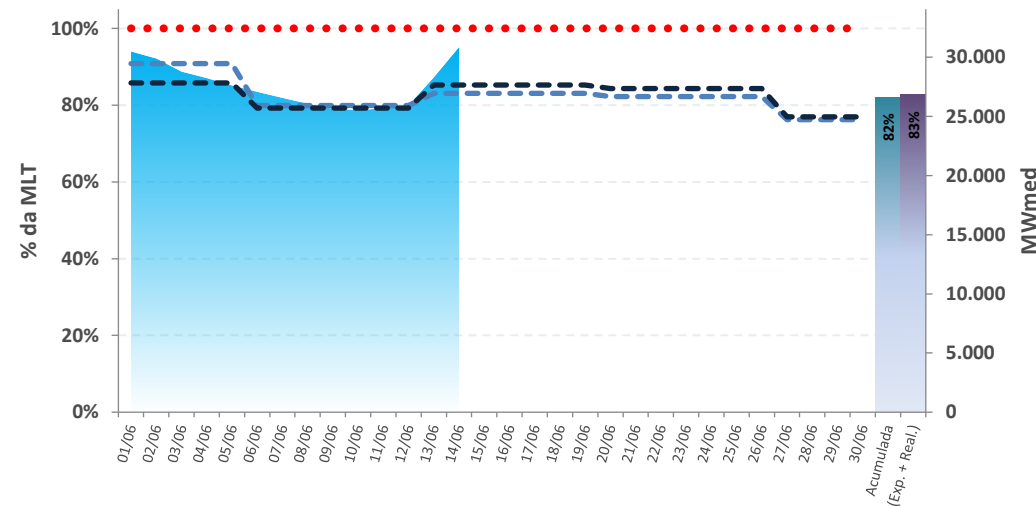

■ Total
 ■ Acumulada
 ■ (Exp. + Real.)

- - - RVO
 - - - RV2
 ● ● ● ● MLT

* Expectativa de ENA para o mês de acordo com a atual revisão do PMO (ONS), atualizada semanalmente

Fontes: BDO/IPDO (ONS) e DECOMP (CCEE)

acompanhamento da energia armazenada

REGIÃO NORTE

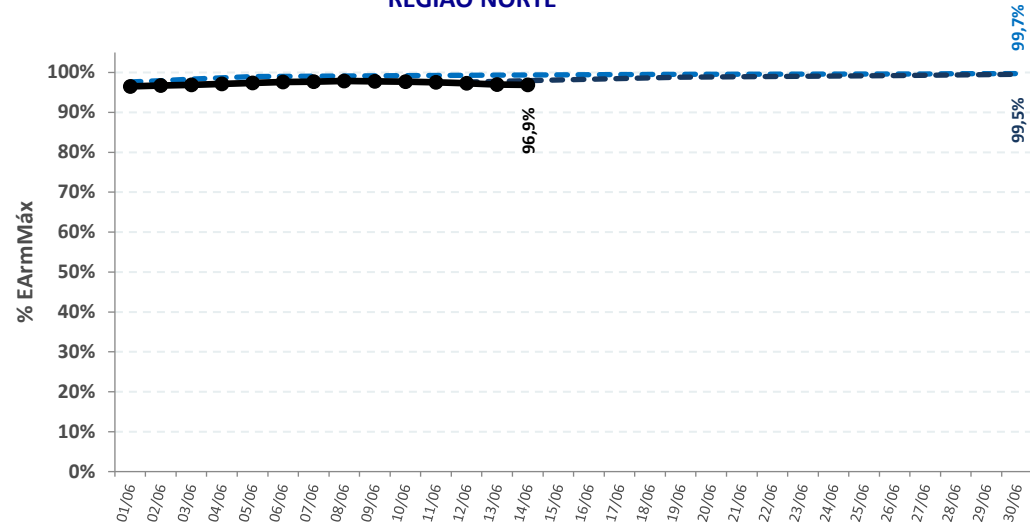

REGIÃO NORDESTE

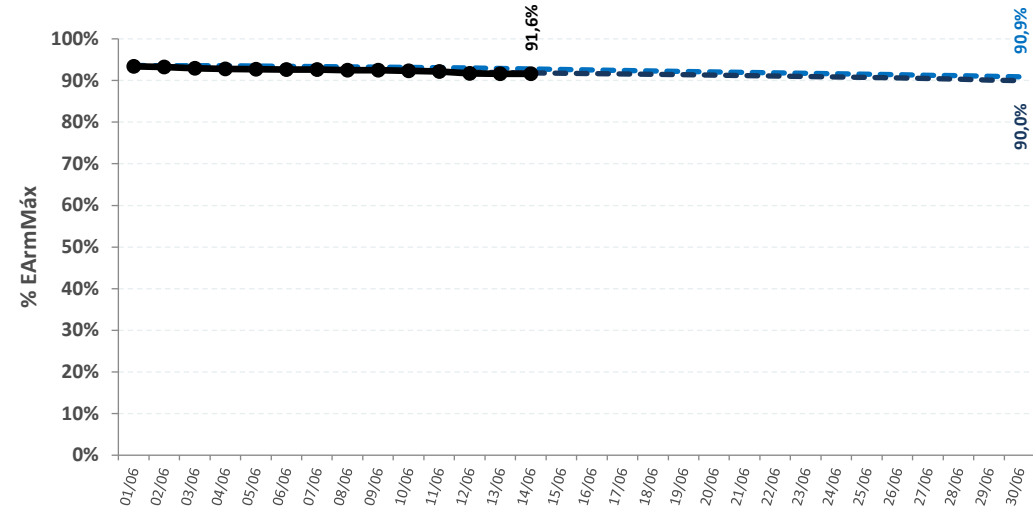

REGIÃO SUL

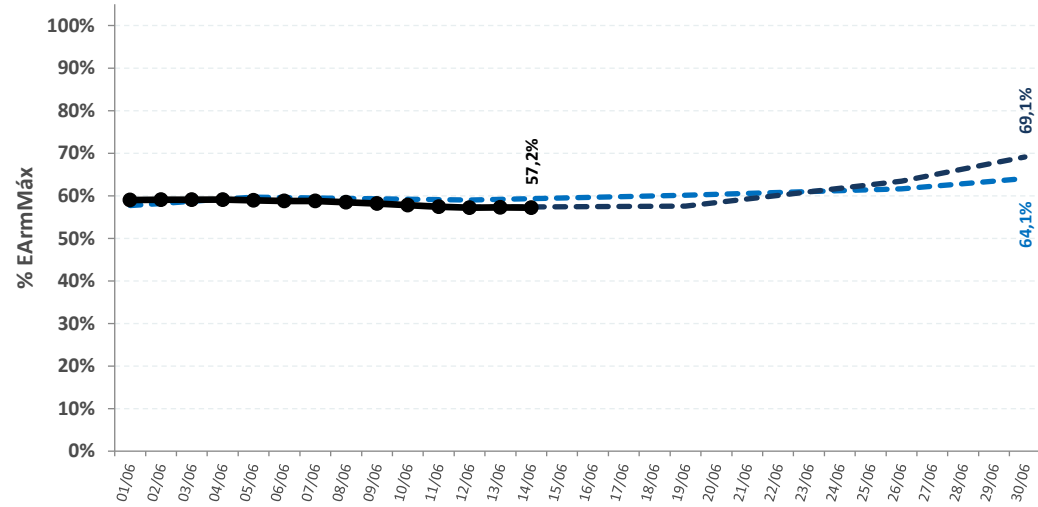

REGIÃO SUDESTE

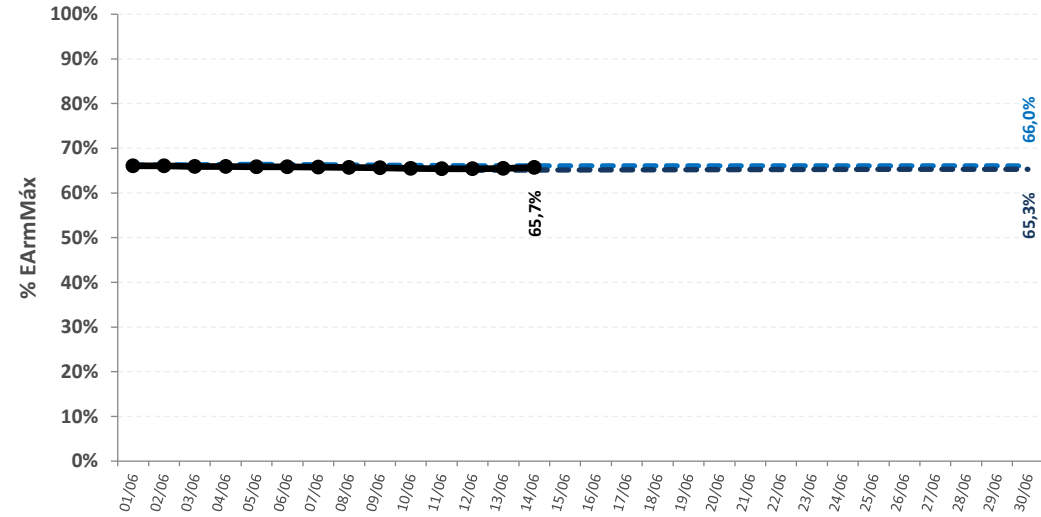

--- DECOMP ONS RV0

--- DECOMP ONS RV2

—●— REALIZADO

SISTEMA INTERLIGADO NACIONAL

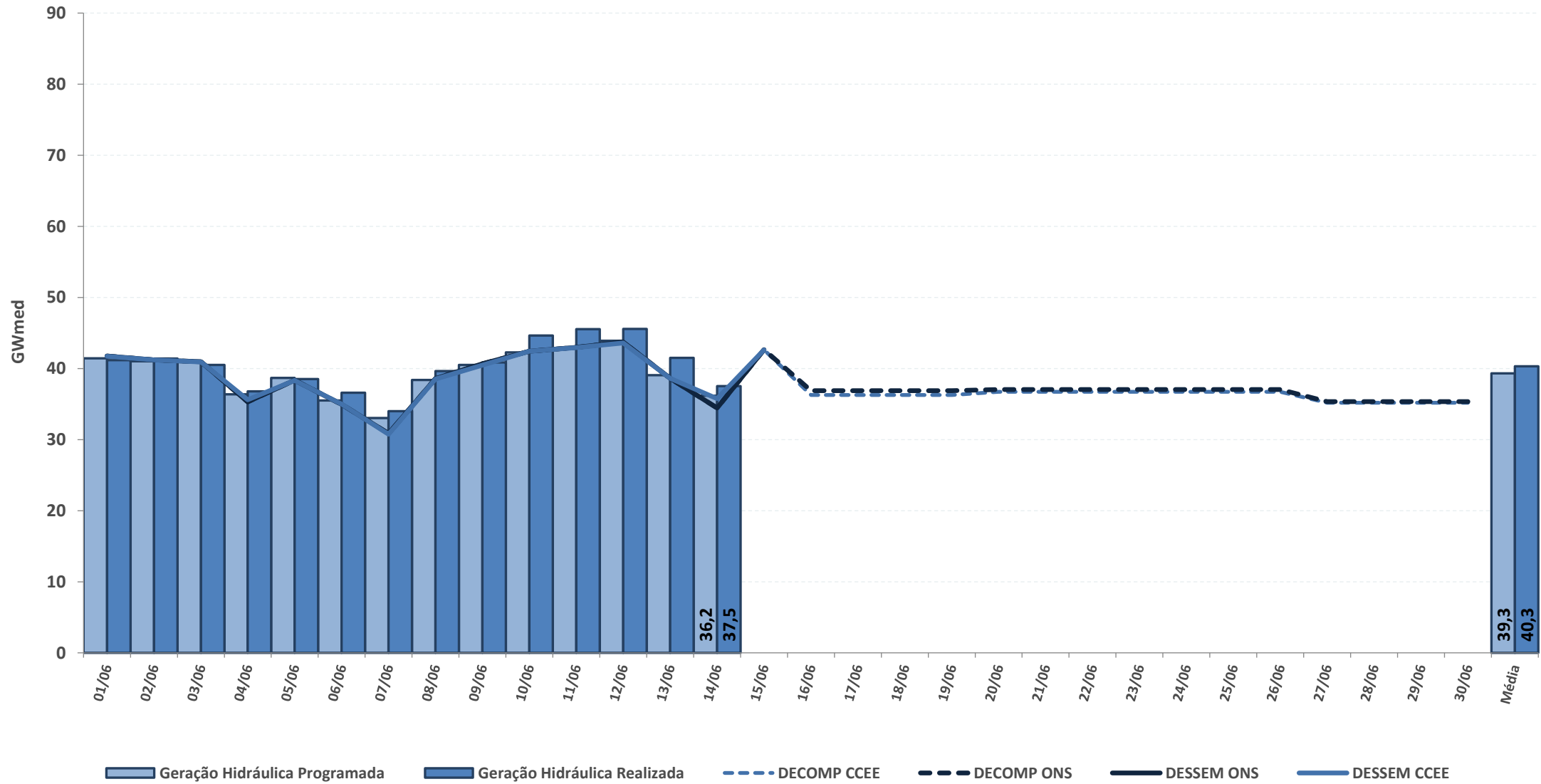

* Geração Hidráulica das UHEs tipo I

Fontes: BDO/IPDO (ONS), DECOMP e DESSEM (CCEE/ONS)

acompanhamento da geração hidráulica

REGIÃO NORTE

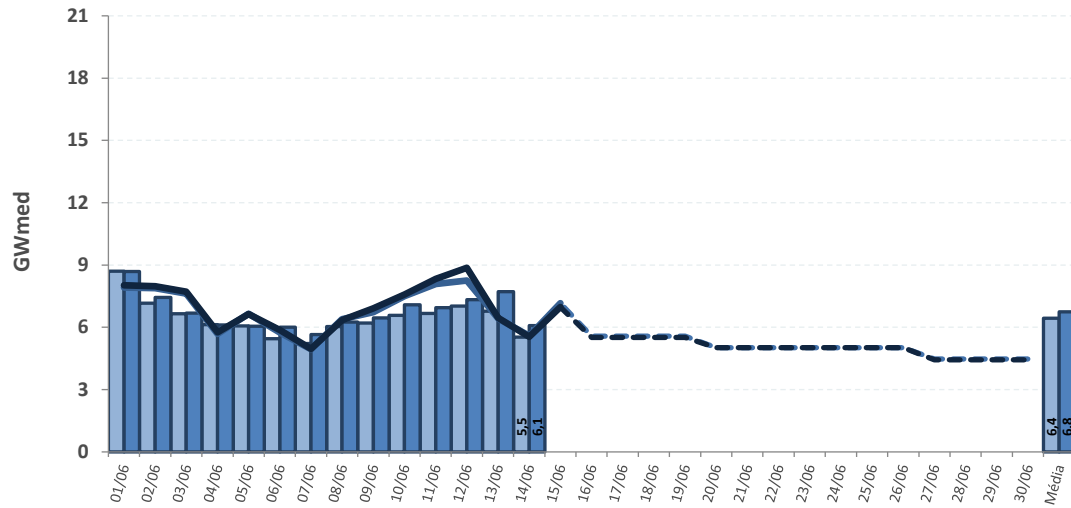

REGIÃO NORDESTE

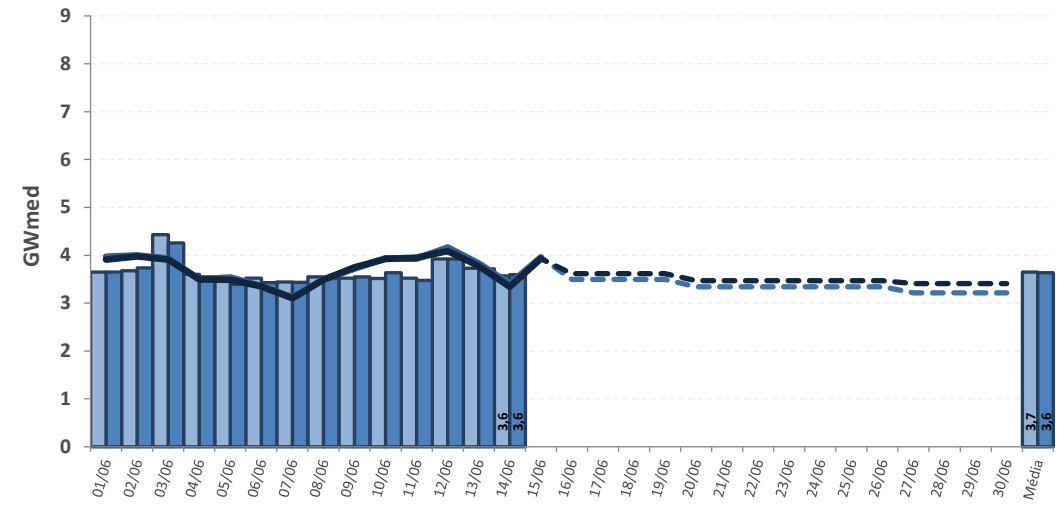

REGIÃO SUL

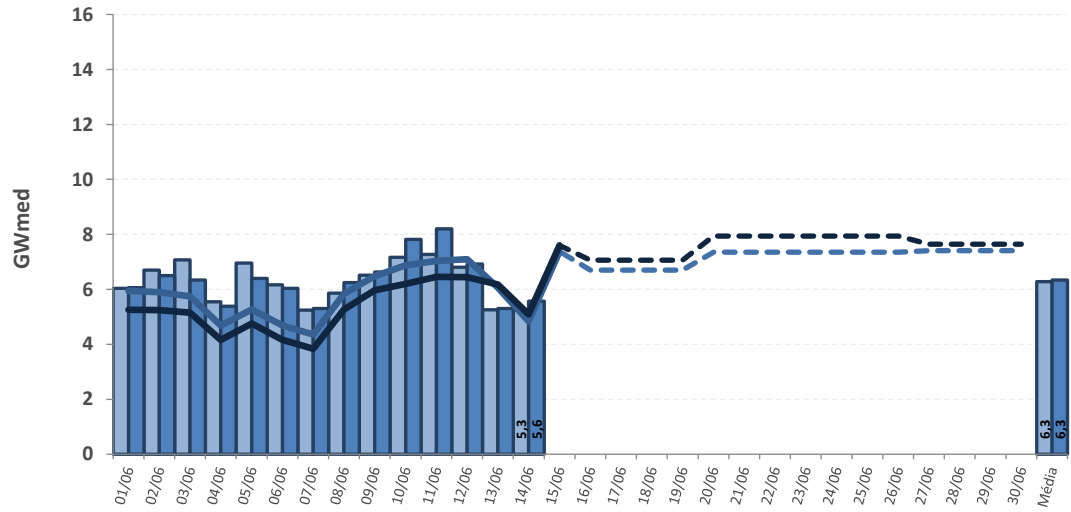

REGIÃO SUDESTE

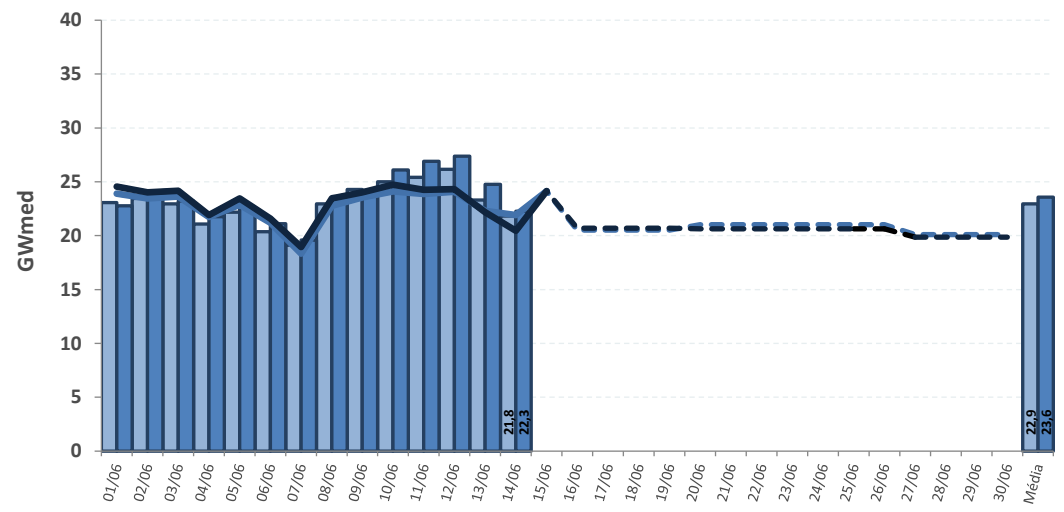

Gerção Hidráulica Programada
 Gerção Hidráulica Realizada
 DECOMP CCEE
 DECOMP ONS
 DESSEM CCEE
 DESSEM ONS

* Geração Hidráulica das UHEs tipo I

Fontes: BDO/IPDO (ONS), DECOMP e DESSEM (CCEE/ONS)

acompanhamento do fator de ajuste do MRE

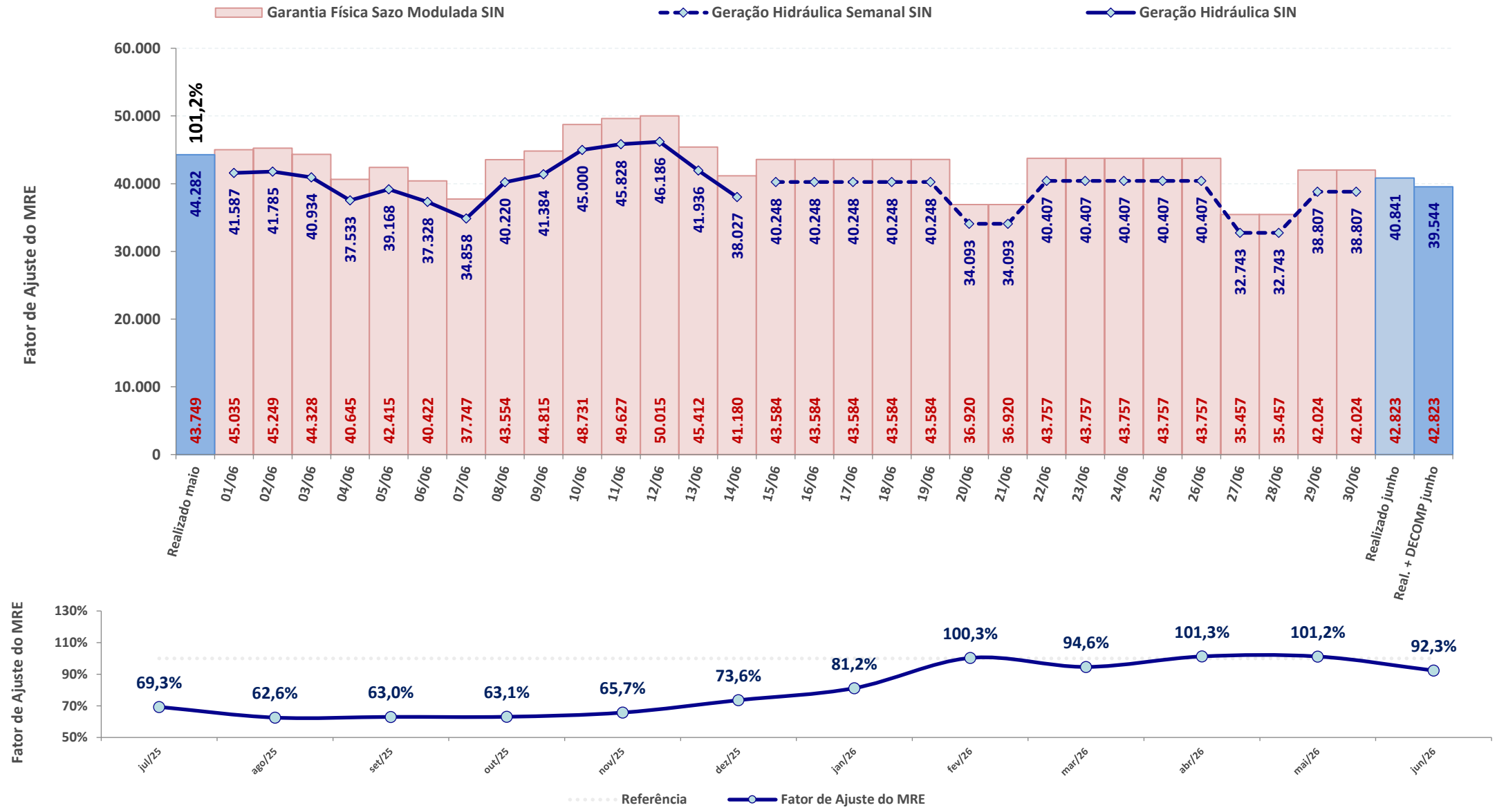

* Expectativa de fator de ajuste para o mês de acordo com a geração verificada + geração prevista pelo DECOMP

Fontes: BDO/IPDO (ONS) e DECOMP (CCEE/ONS)

fator de ajuste do MRE para fins de repactuação do risco hidrológico

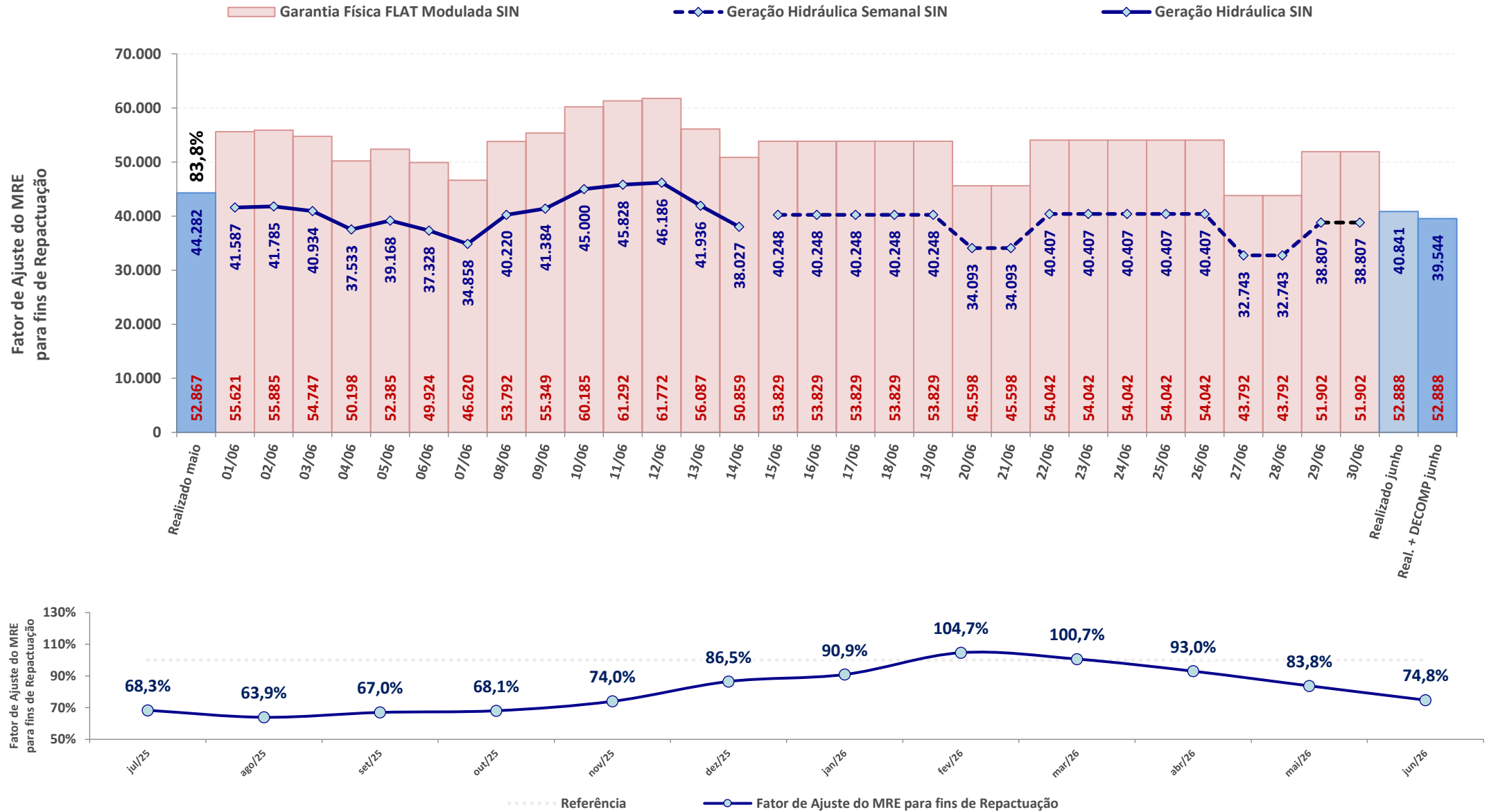

* Expectativa de fator de ajuste para o mês de acordo com a geração verificada + geração prevista pelo DECOMP

Fontes: BDO/IPDO (ONS) e DECOMP (CCEE/ONS)

SISTEMA INTERLIGADO NACIONAL

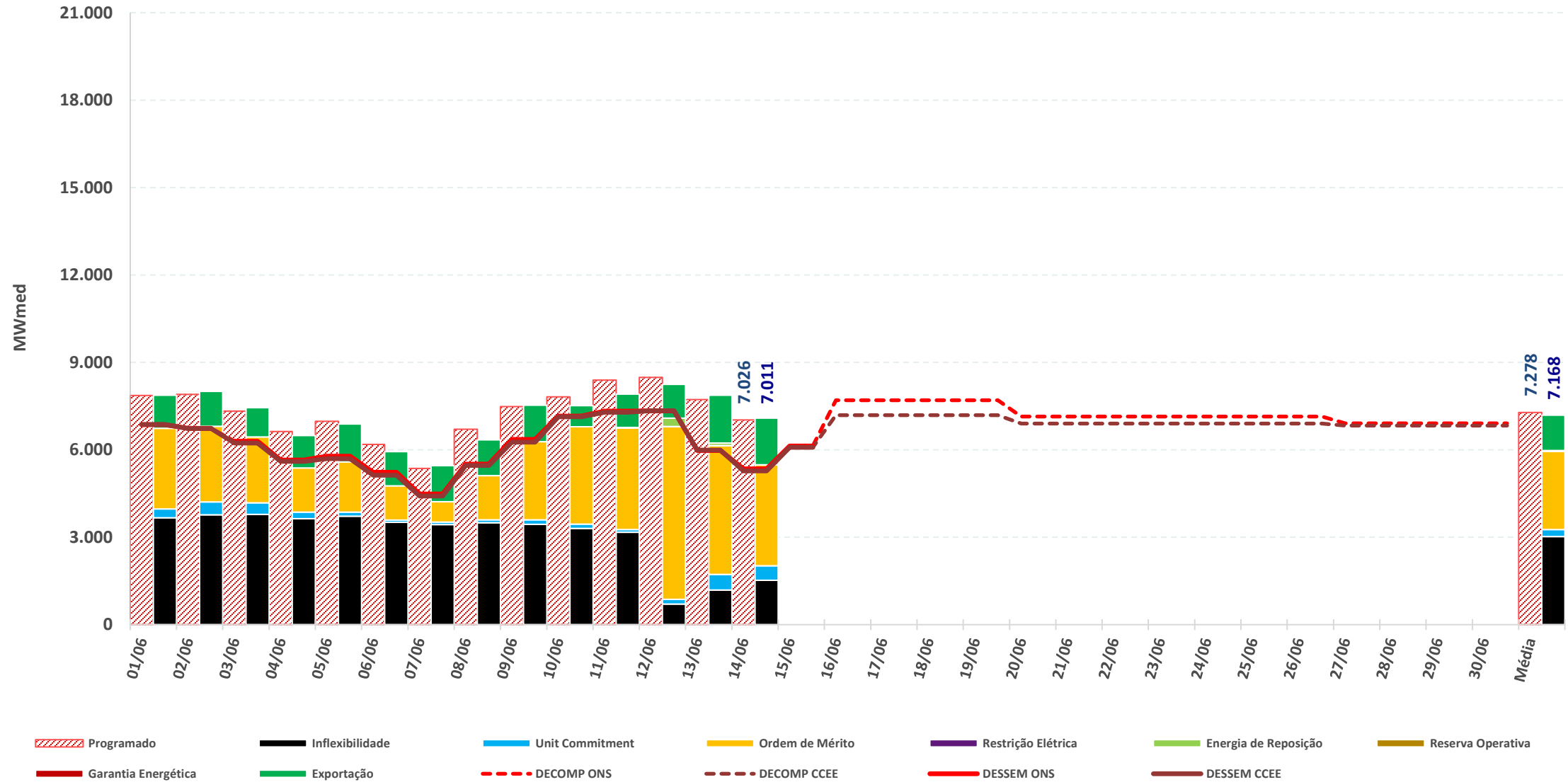

* Geração Térmica das UTEs tipo I e II-A

Fontes: BDO/IPDO (ONS), DECOMP e DESSEM (CCEE/ONS)

acompanhamento da geração térmica

REGIÃO NORTE

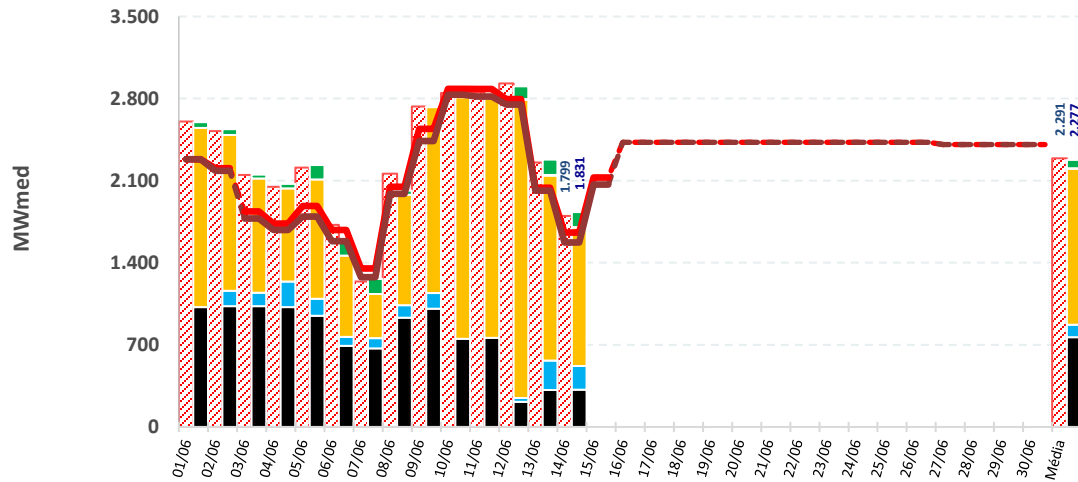

REGIÃO NORDESTE

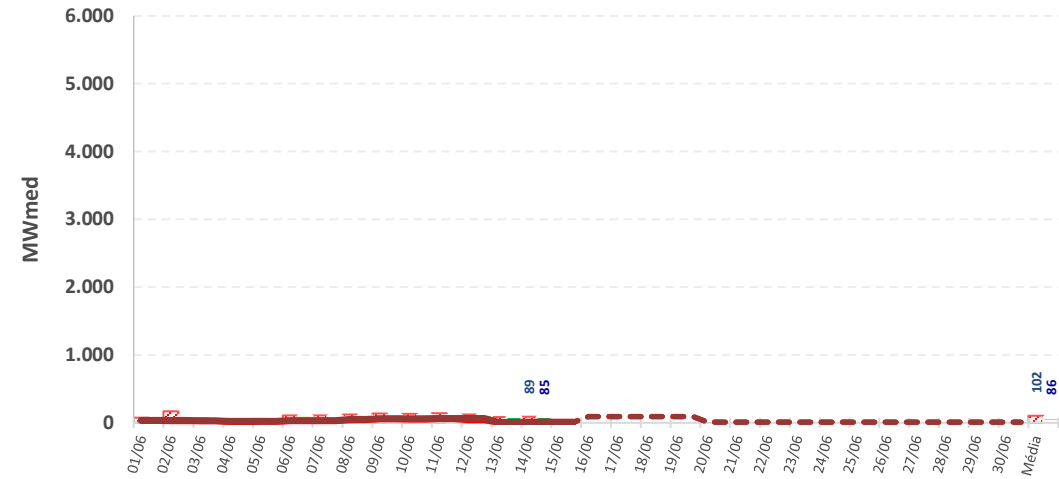

REGIÃO SUL

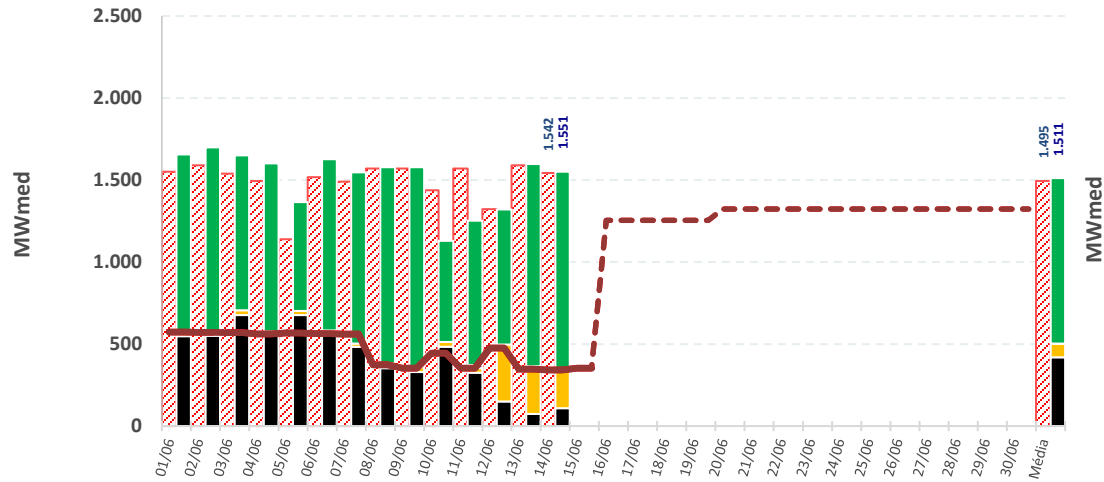

REGIÃO SUDESTE

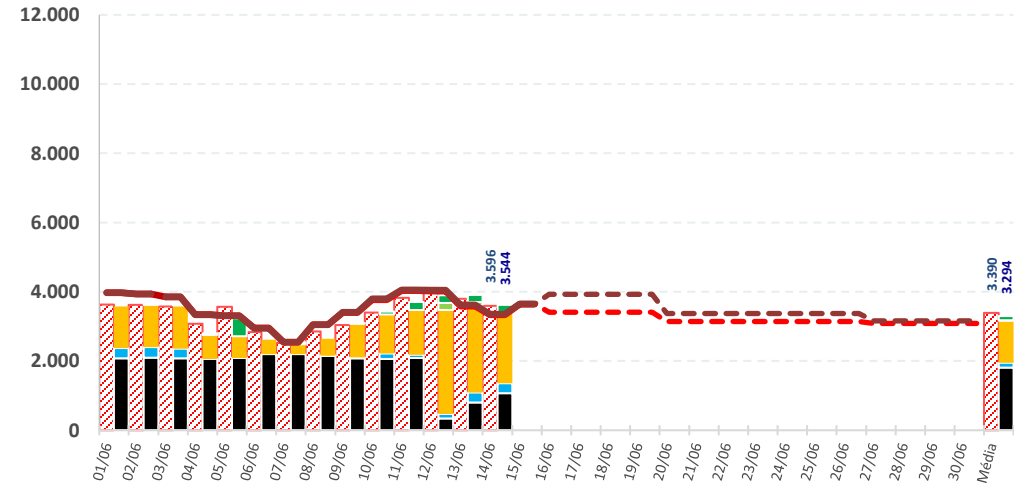

- Programado
- Inflexibilidade
- Unit Commitment
- Ordem de Mérito
- Restrição Elétrica
- Energia de Reposição
- Reserva Operativa
- Garantia Energética
- Exportação
- Capacidade Instalada
- DECOMP ONS
- DECOMP CCEE
- DESSEM ONS
- DESSEM CCEE

* Geração Térmica das UTEs tipo I e II-A

Fontes: BDO/IPDO (ONS), DECOMP e DESSEM (CCEE/ONS)

estimativa de encargos de serviço do sistema e custo de descolamento entre CMO e PLD

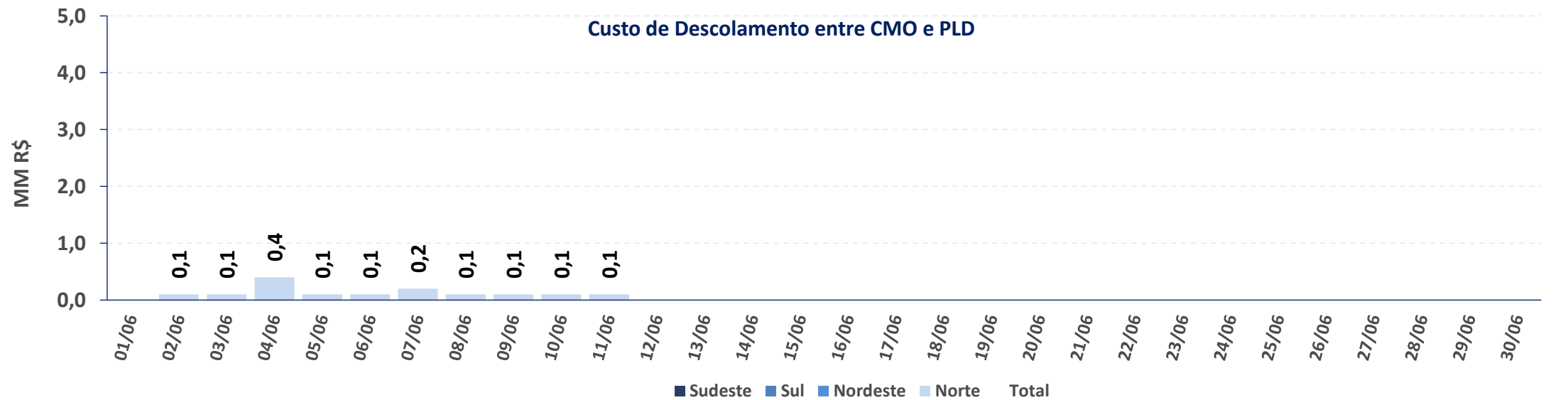
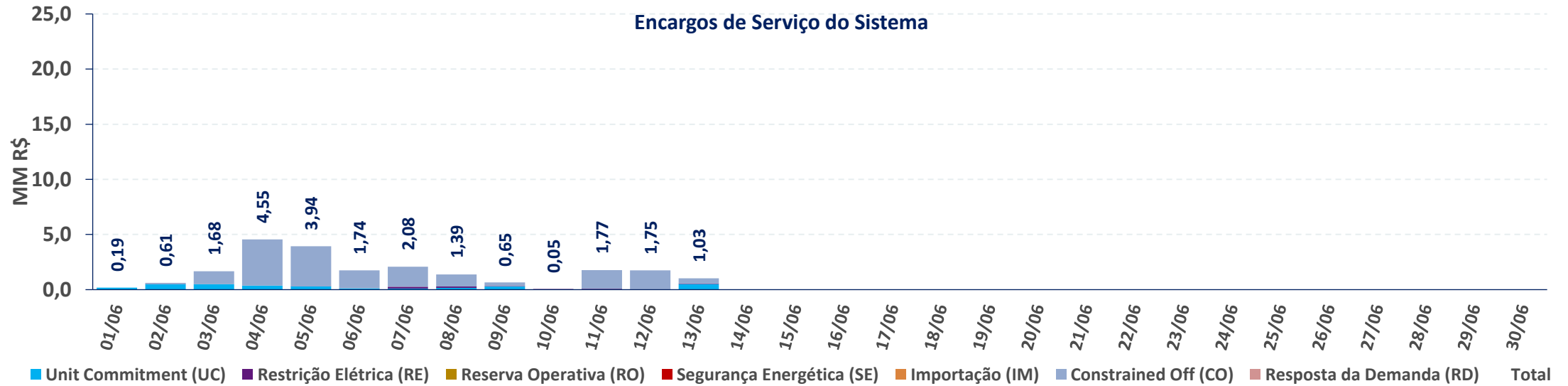

A estimativa apresentada é preliminar (informação ainda não contabilizada), a partir dos dados da operação disponibilizados pelo ONS nas fontes consultadas

histórico de encargos de serviço do sistema e custo de descolamento entre CMO e PLD

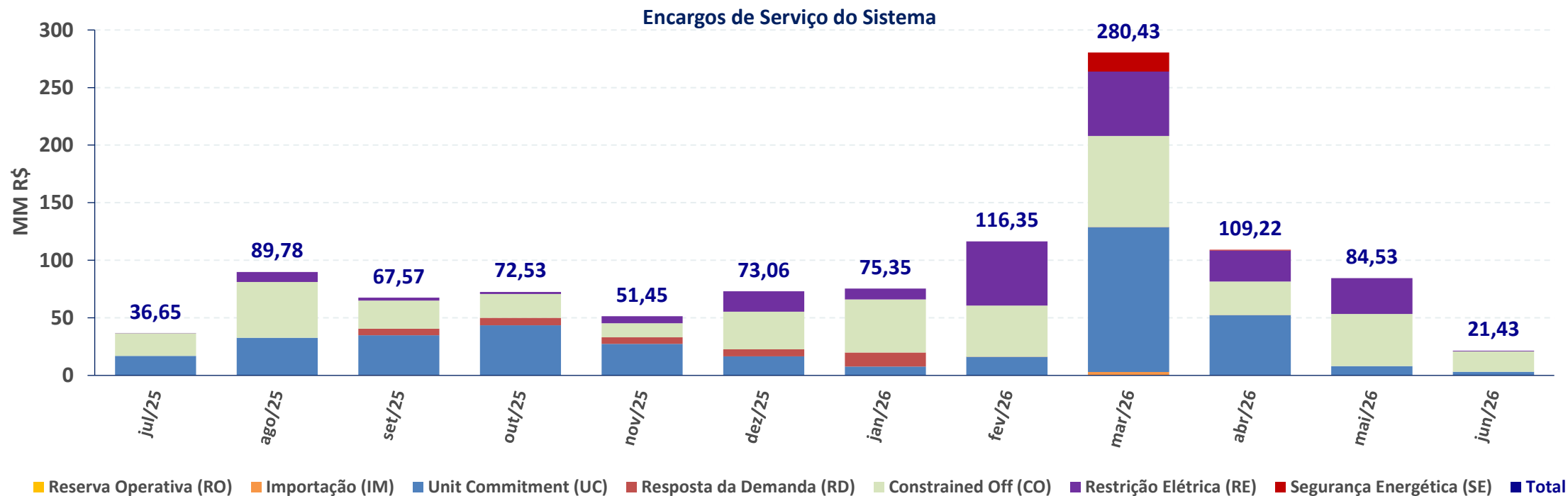

ESS MENSAL	jul/25	ago/25	set/25	out/25	nov/25	dez/25	jan/26	fev/26	mar/26	abr/26	mai/26	jun/26
RE [MM R\$]	R\$ 0,00	R\$ 8,53	R\$ 2,52	R\$ 1,73	R\$ 6,20	R\$ 17,73	R\$ 9,42	R\$ 55,60	R\$ 55,95	R\$ 27,07	R\$ 31,21	R\$ 0,50
GE [MM R\$]	R\$ -	R\$ -	R\$ -	R\$ -	R\$ -	R\$ -	R\$ -	R\$ -	R\$ 16,45	R\$ 0,66	R\$ -	R\$ -
RO [MM R\$]	R\$ -	R\$ -	R\$ -	R\$ -	R\$ -	R\$ -	R\$ -	R\$ -	R\$ -	R\$ -	R\$ -	R\$ -
UC [MM R\$]	R\$ 16,93	R\$ 32,71	R\$ 34,42	R\$ 43,58	R\$ 27,43	R\$ 16,57	R\$ 7,74	R\$ 16,10	R\$ 125,74	R\$ 52,13	R\$ 8,19	R\$ 3,11
RD [MM R\$]	R\$ -	R\$ -	R\$ 5,85	R\$ 6,39	R\$ 5,66	R\$ 6,11	R\$ 12,11	R\$ 0,01	R\$ 0,08	R\$ 0,06	R\$ -	R\$ -
CO [MM R\$]	R\$ 19,72	R\$ 48,53	R\$ 24,41	R\$ 20,83	R\$ 12,15	R\$ 32,65	R\$ 46,09	R\$ 44,59	R\$ 79,18	R\$ 29,08	R\$ 45,13	R\$ 17,83
IM [MM R\$]	R\$ -	R\$ -	R\$ 0,37	R\$ -	R\$ 0,00	R\$ -	R\$ -	R\$ 0,06	R\$ 3,03	R\$ 0,22	R\$ -	R\$ -
Total [MM R\$]	R\$ 36,65	R\$ 89,78	R\$ 67,57	R\$ 72,53	R\$ 51,45	R\$ 73,06	R\$ 75,35	R\$ 116,35	R\$ 280,43	R\$ 109,22	R\$ 84,53	R\$ 21,43
DESC. CMO/PLD [MM R\$]	R\$ 1,62	R\$ 1,21	R\$ 1,97	R\$ 3,00	R\$ 4,76	R\$ 10,18	R\$ 10,24	R\$ 0,90	R\$ 29,26	R\$ 1,09	R\$ 2,06	R\$ 1,34

fator de recuperação do custo fixo das termelétricas Merchant

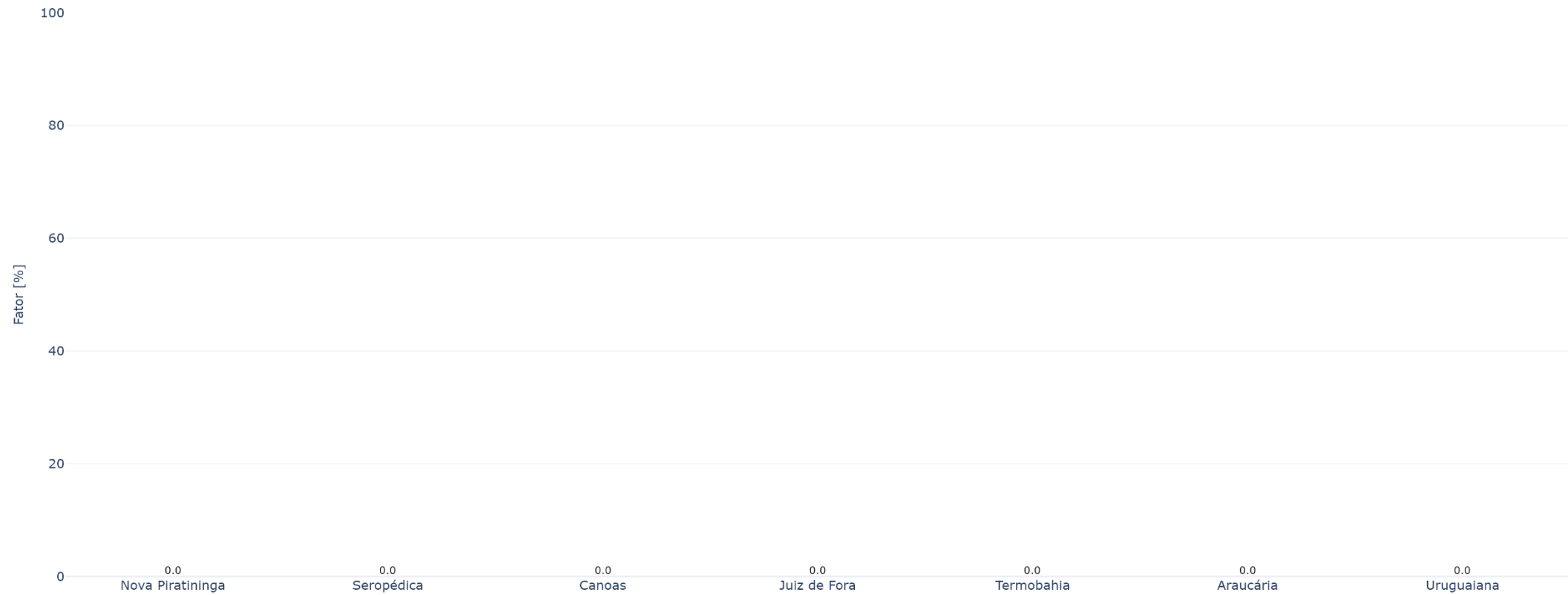

■ Substituição ■ Exportação ■ Unit Commitment ■ Ordem de Mérito ■ Garantia Energética ■ Razão Elétrica ■ Recomposição de Reserva Operativa ■ Inflexibilidade

GERAÇÃO EÓLICA

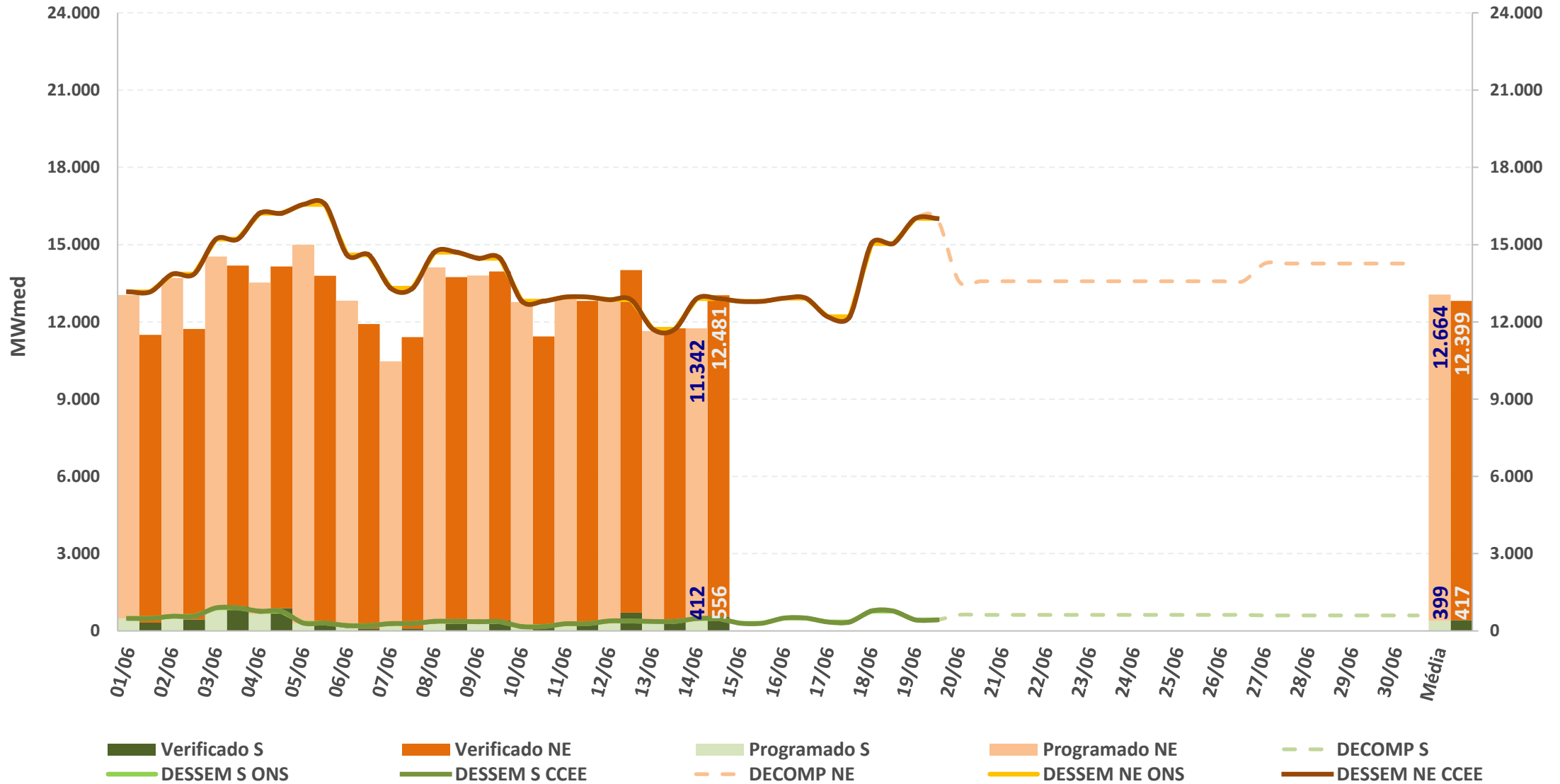

GERAÇÃO FOTOVOLTAICA

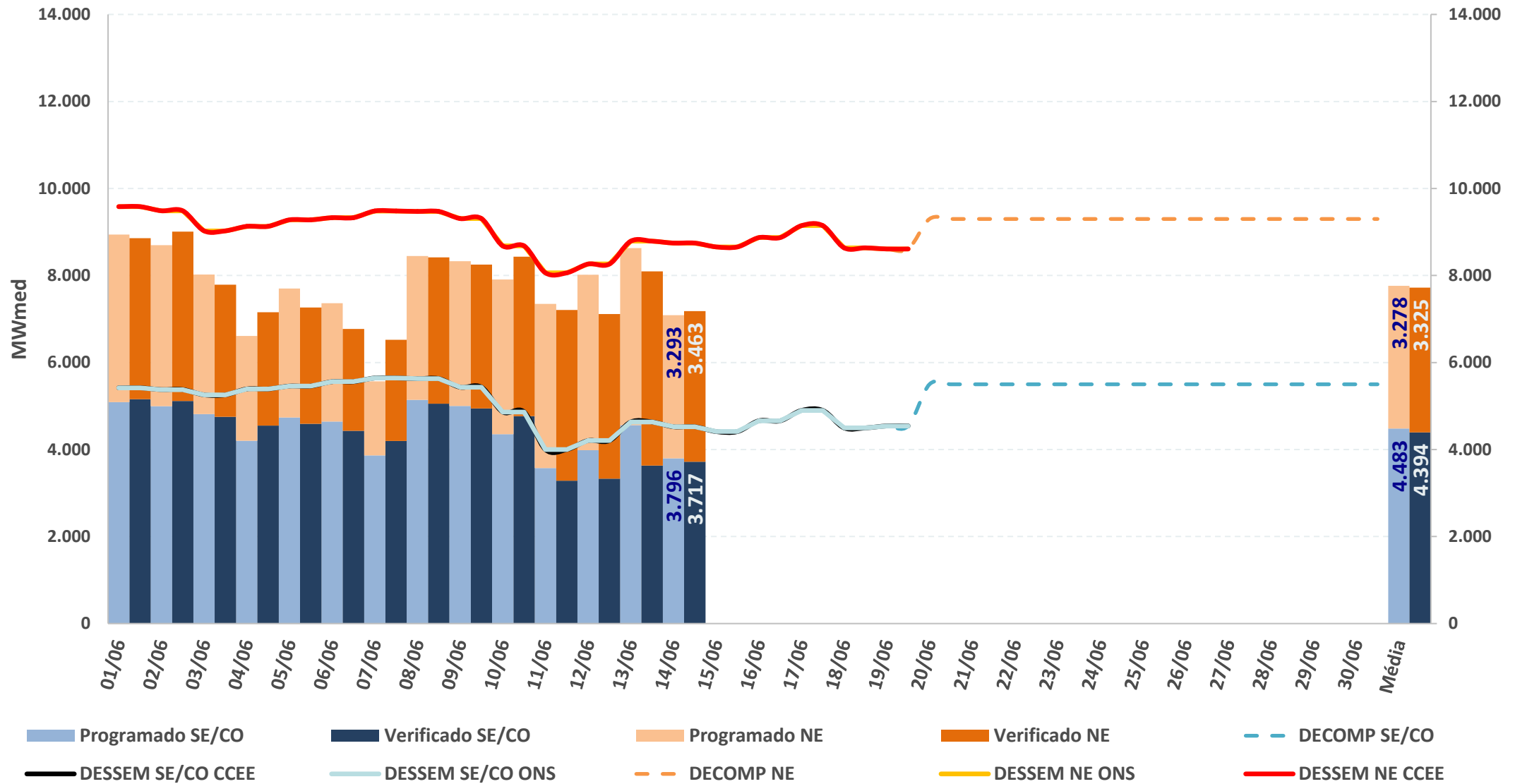

* Valores dos modelos DECOMP e DESSEM consideram a parcela de MMGD: Previsão de geração solar = Prev. UFV + Prev. MMGD

Fontes: BDO/IPDO (ONS), DECOMP e DESSEM (CCEE/ONS)

acompanhamento do intercâmbio entre subsistemas

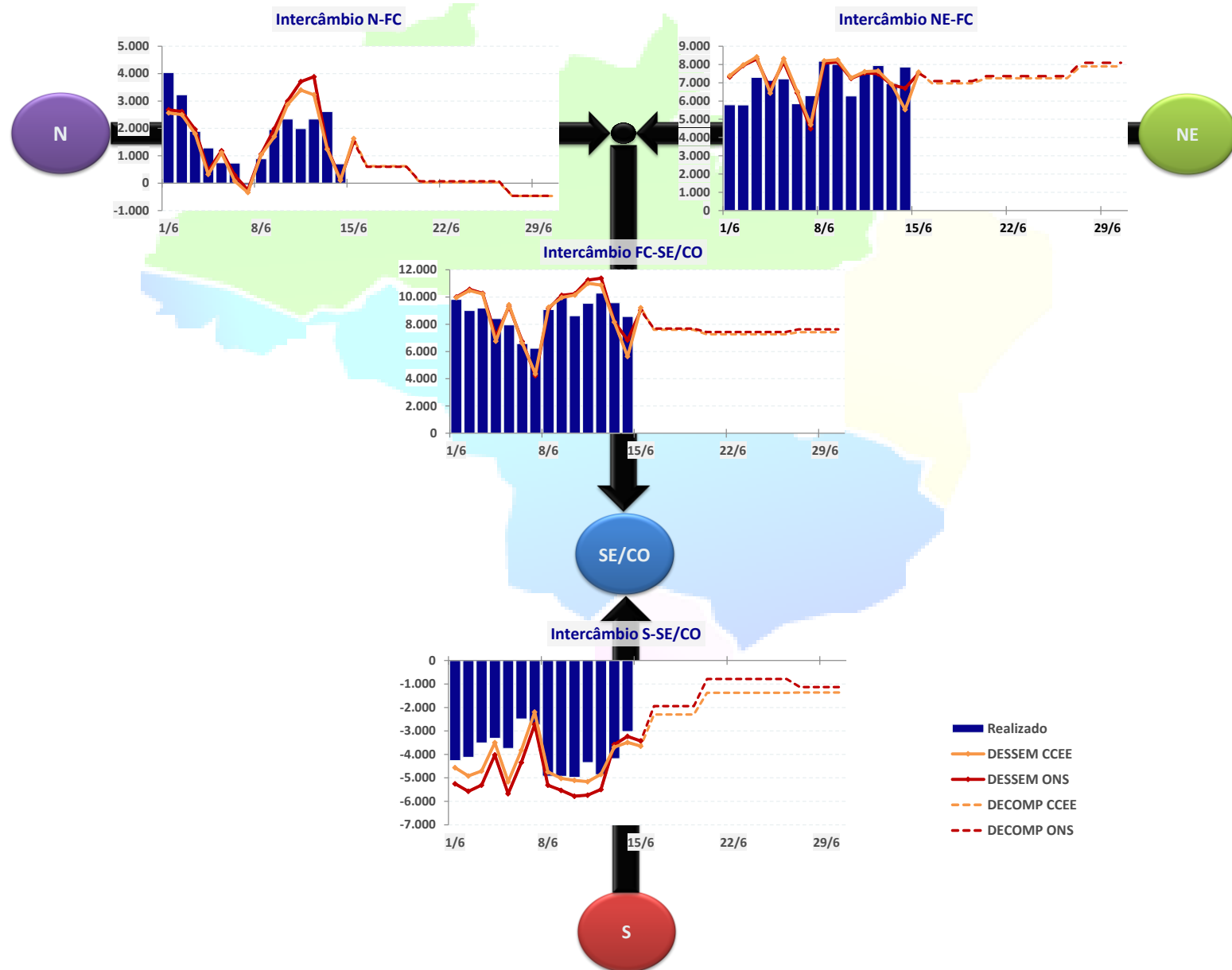

INTERCÂMBIO INTERNACIONAL

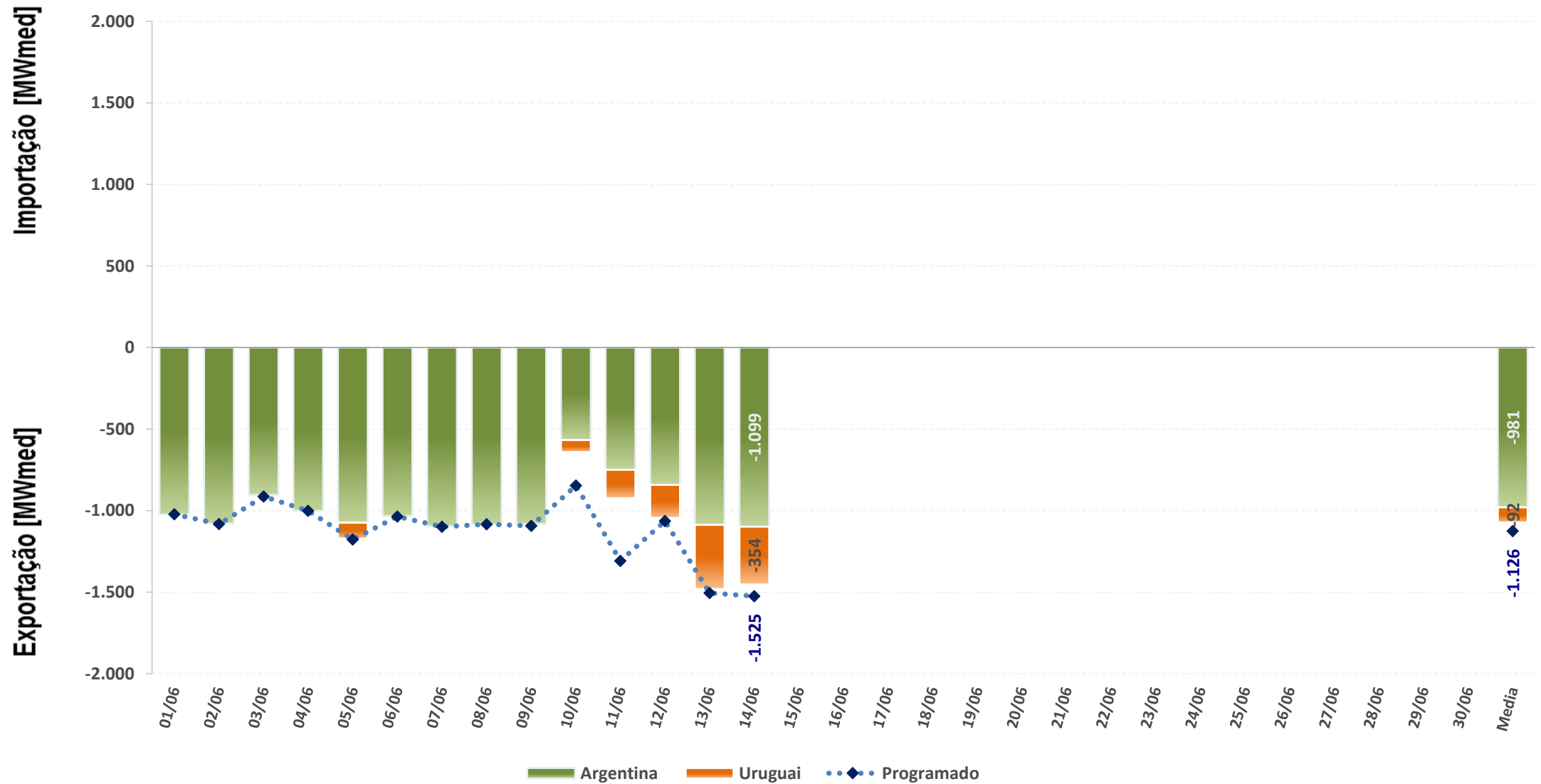

EXPORTAÇÃO

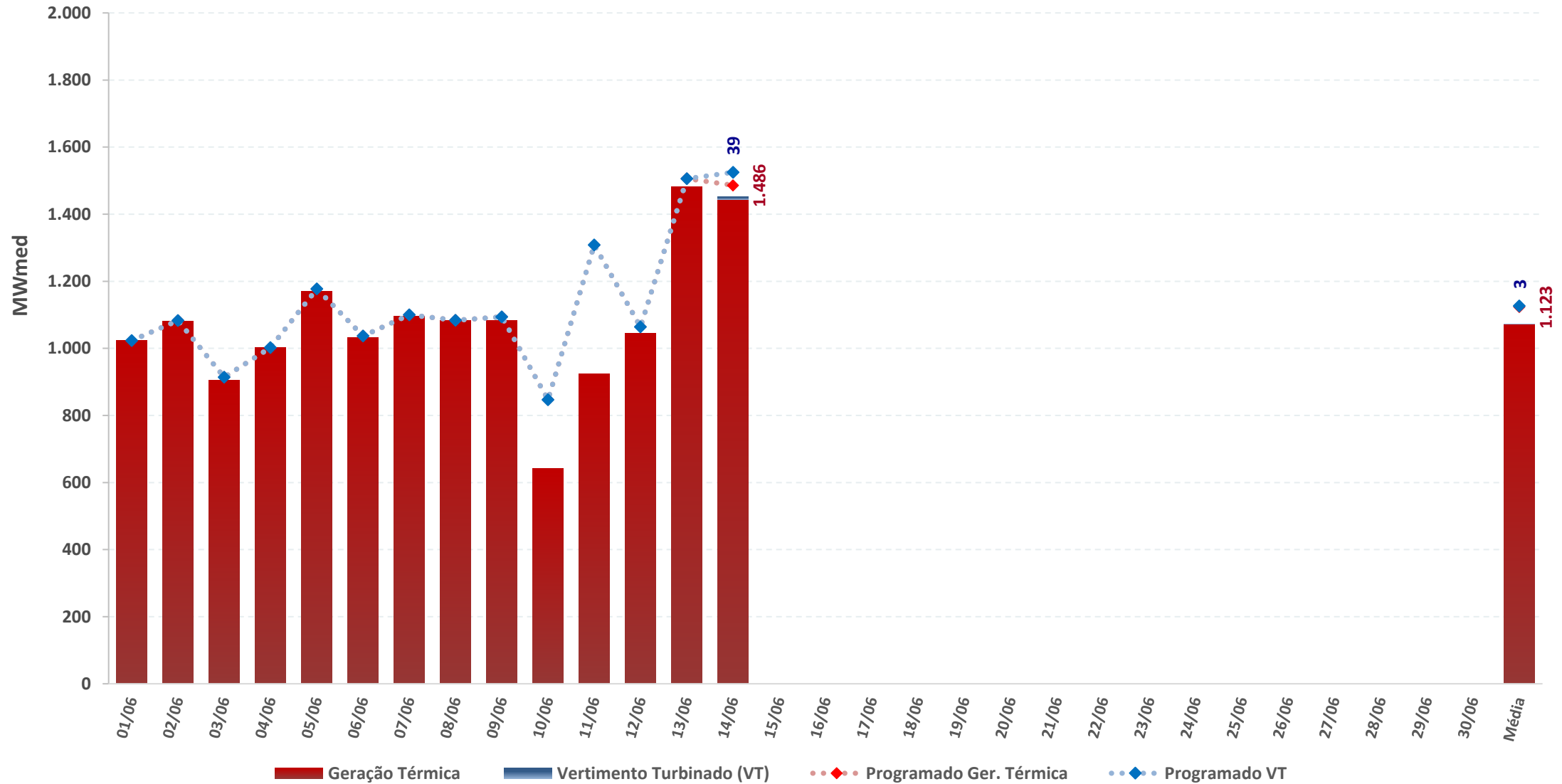

carga e demanda instantânea máxima

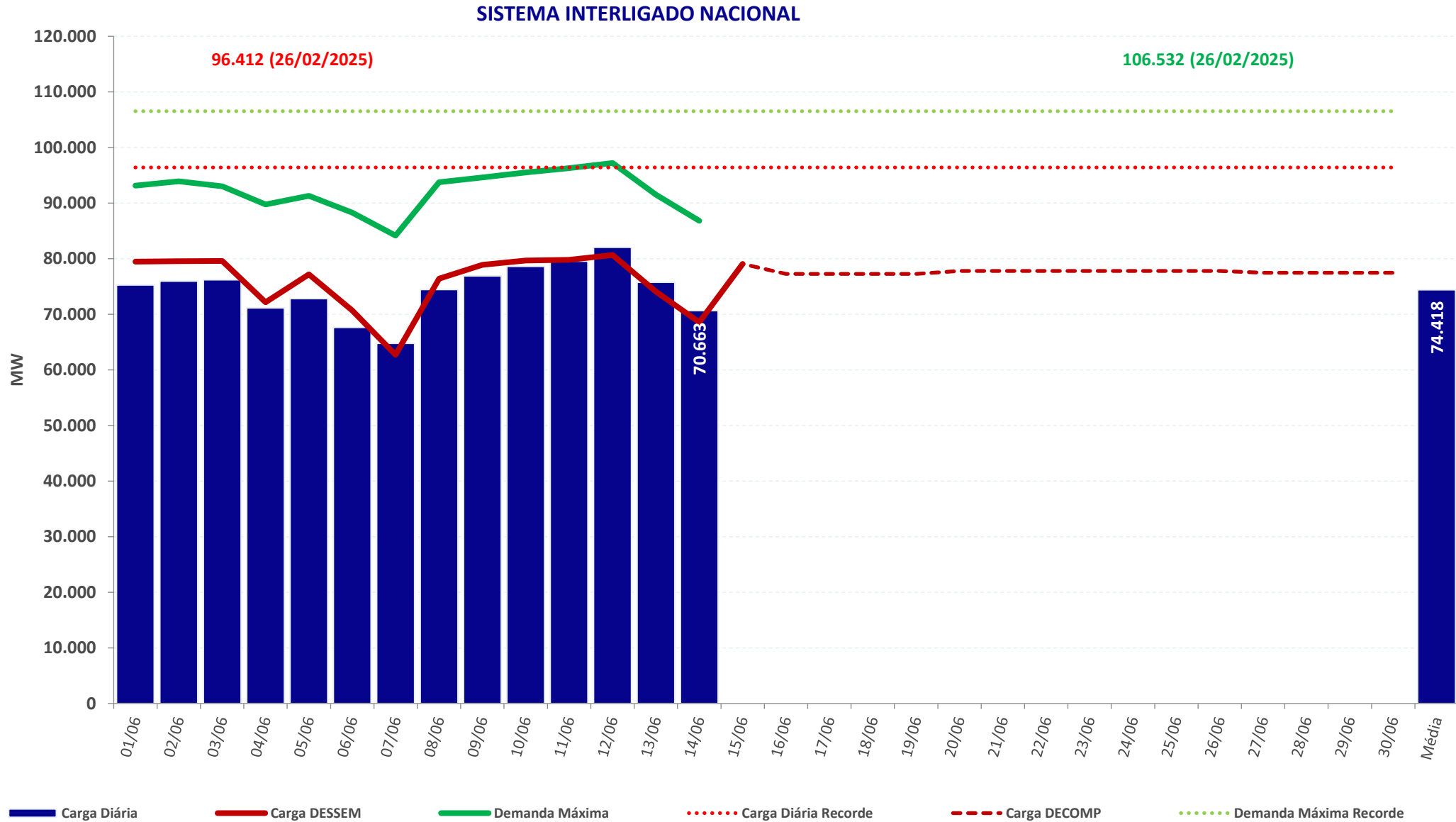

carga e demanda instantânea máxima

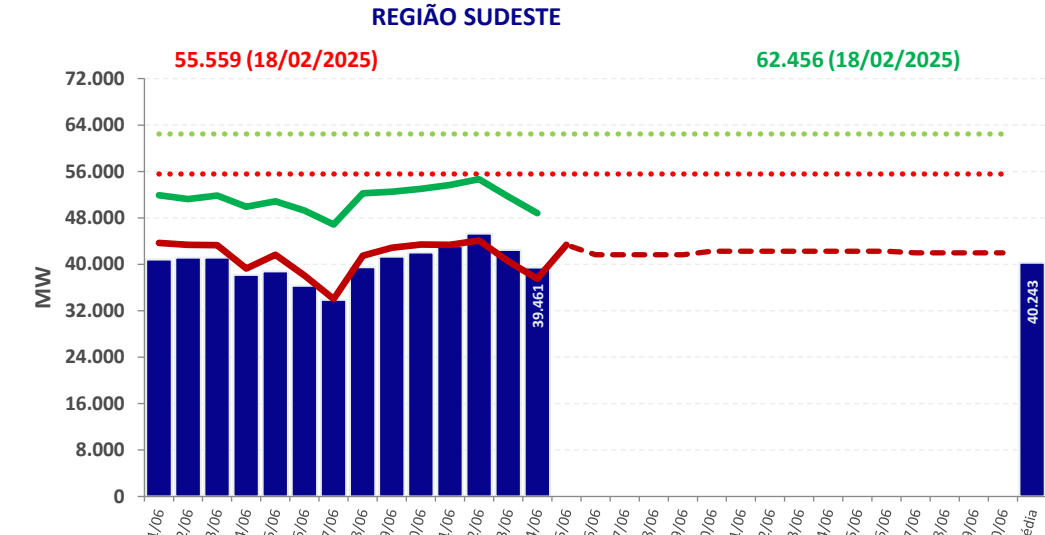
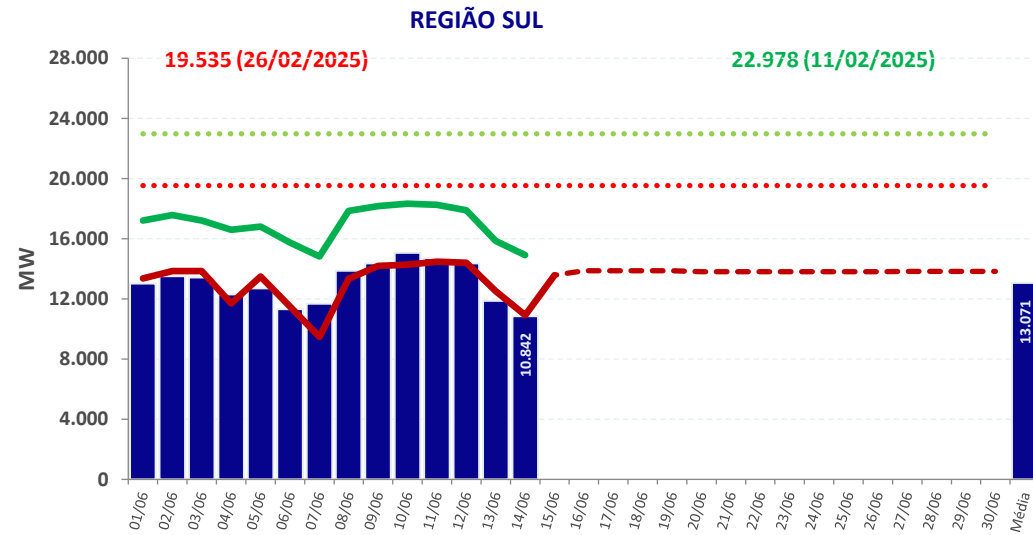
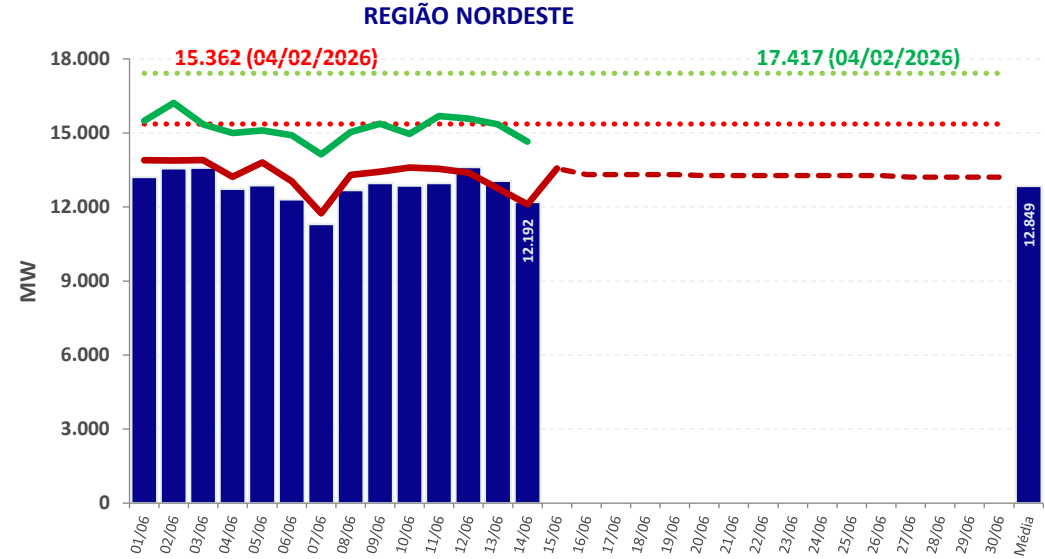
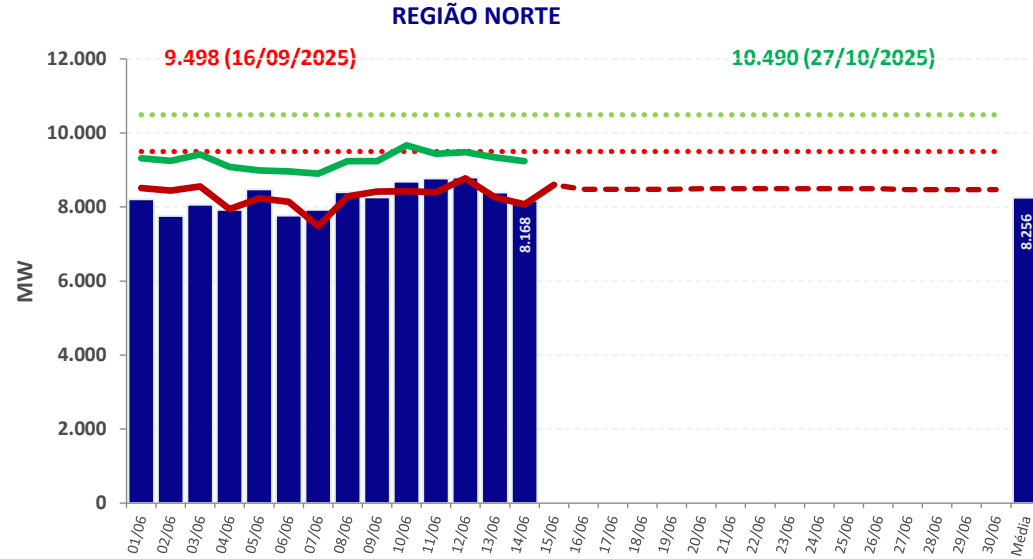

■ Carga Diária
 Carga Diária Recorde
 — Carga DESSEM
 - - - Carga DECOMP
 — Demanda Máxima
 Demanda Máxima Recorde

Chuva diária observada na semana operativa passada – 06/06 a 12/06

06/06

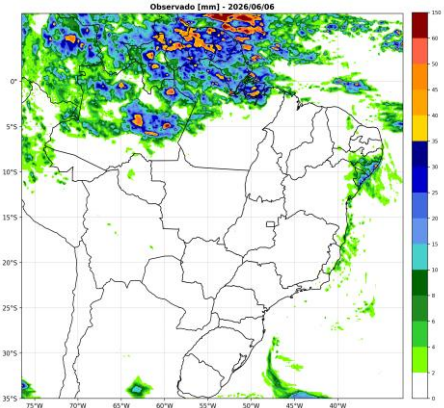

07/06

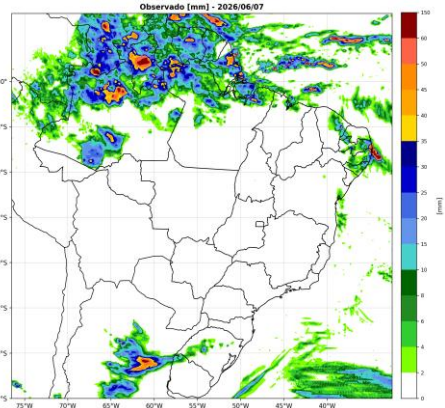

08/06

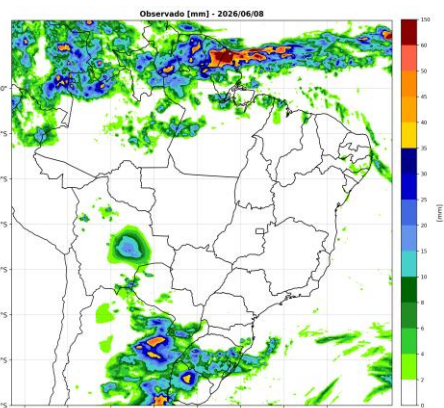

09/06

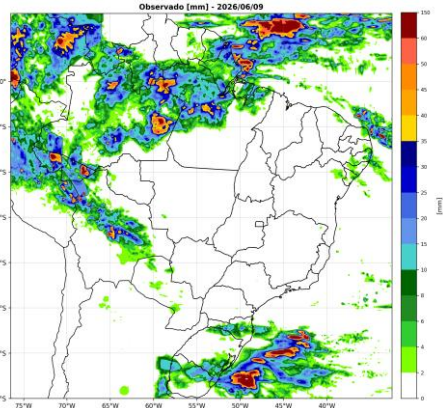

10/06

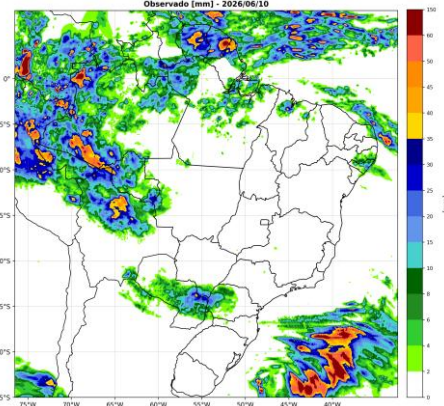

11/06

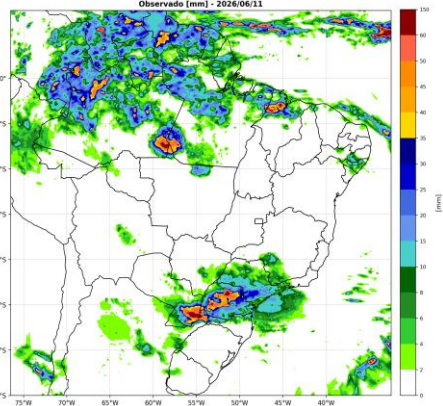

12/06

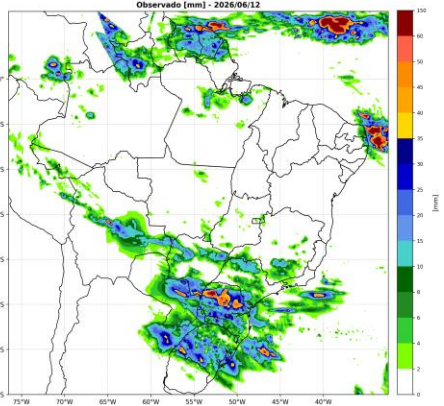

Chuva diária observada e prevista na semana operativa corrente – 13/06 a 19/06

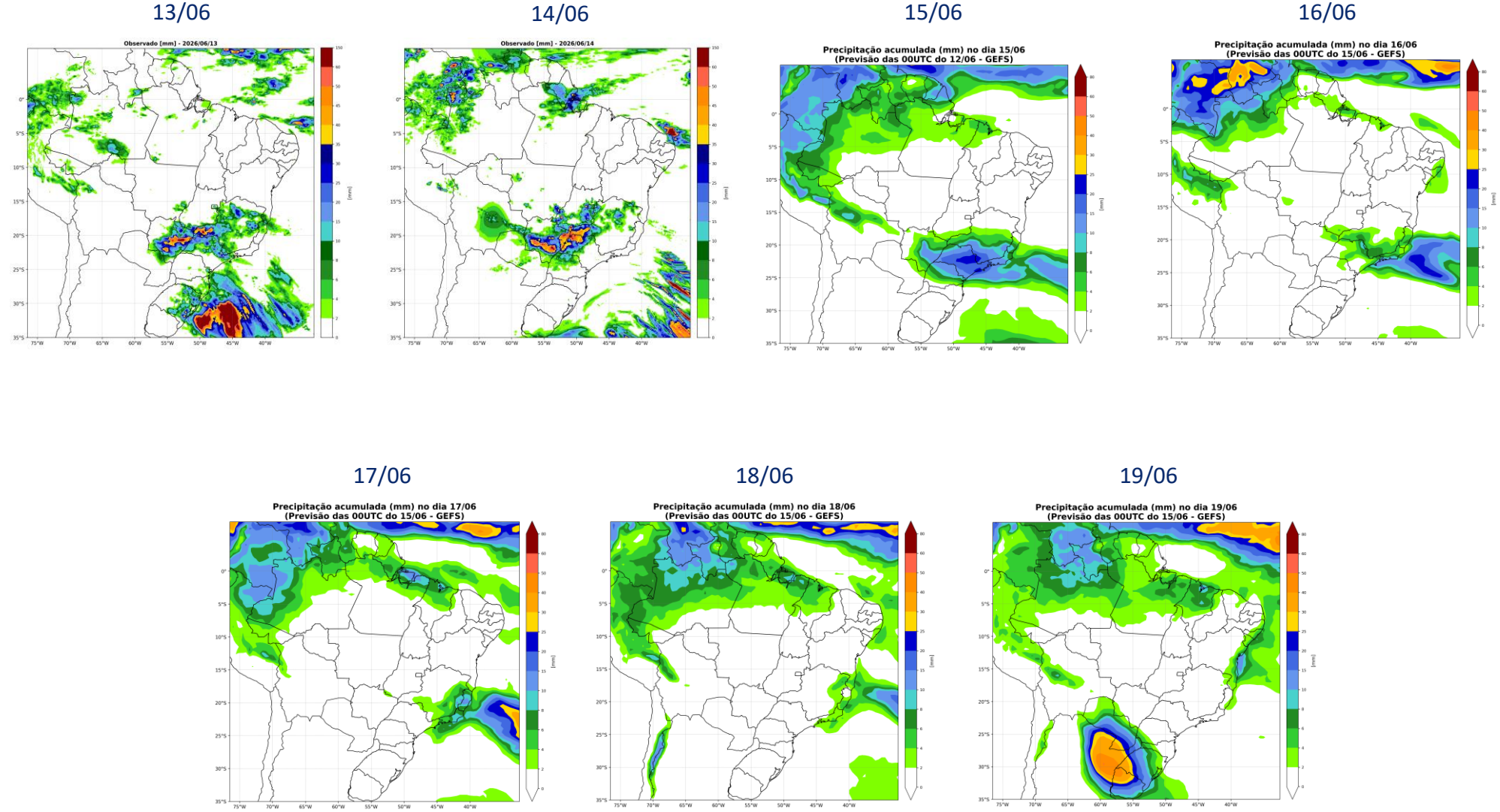

Chuva diária prevista na próxima semana operativa – 20/06 a 26/06

20/06

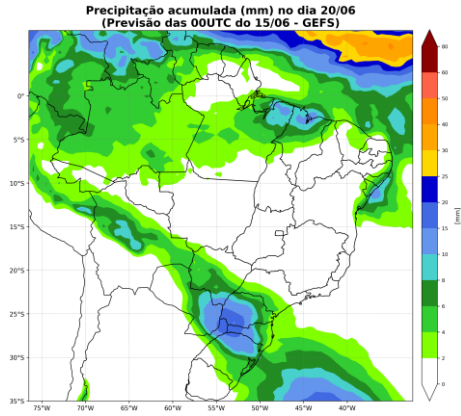

21/06

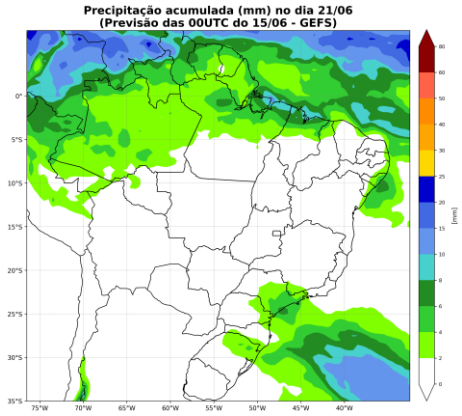

22/06

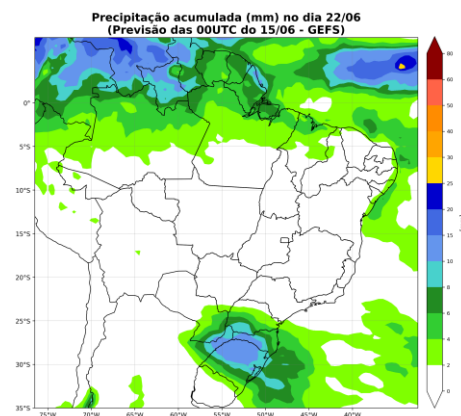

23/06

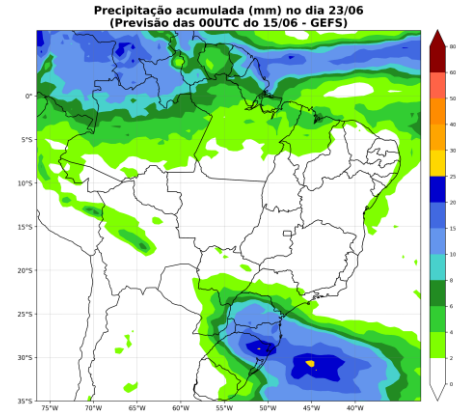

24/06

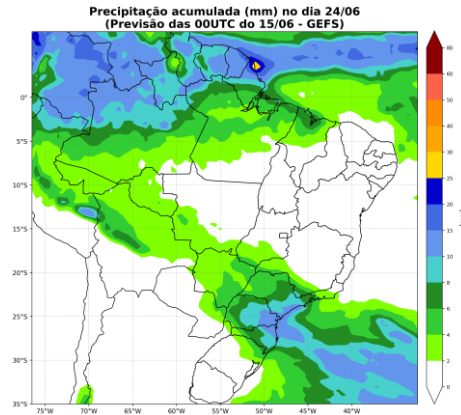

25/06

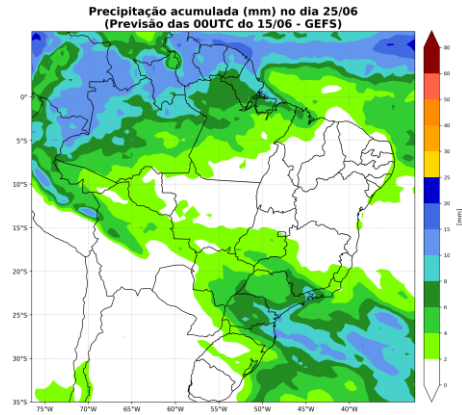

26/06

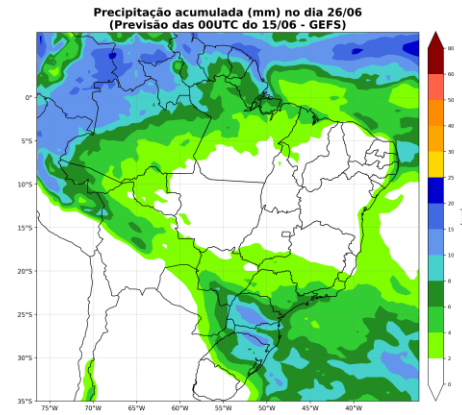

acompanhamento da temperatura

Norte

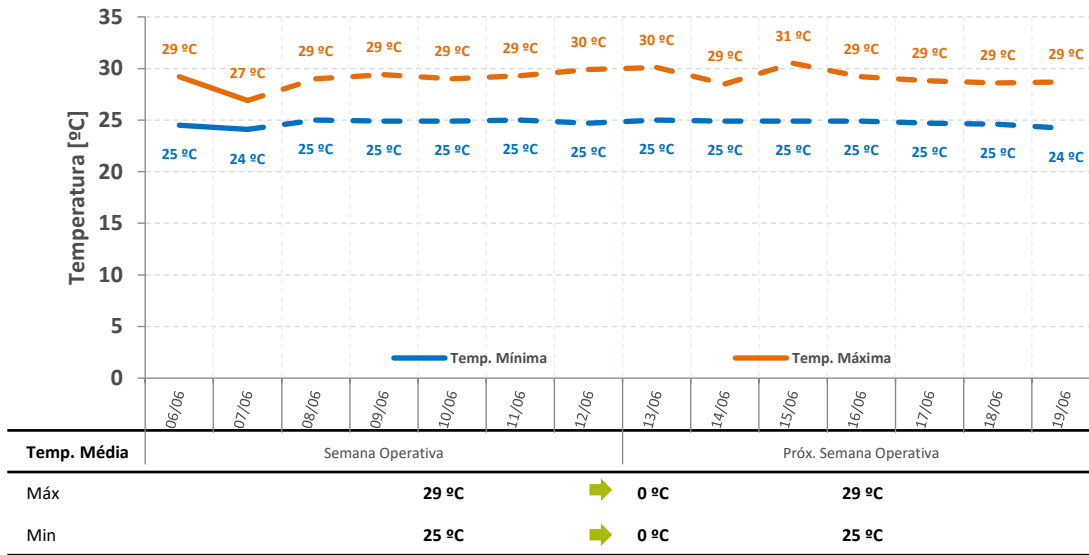

Nordeste

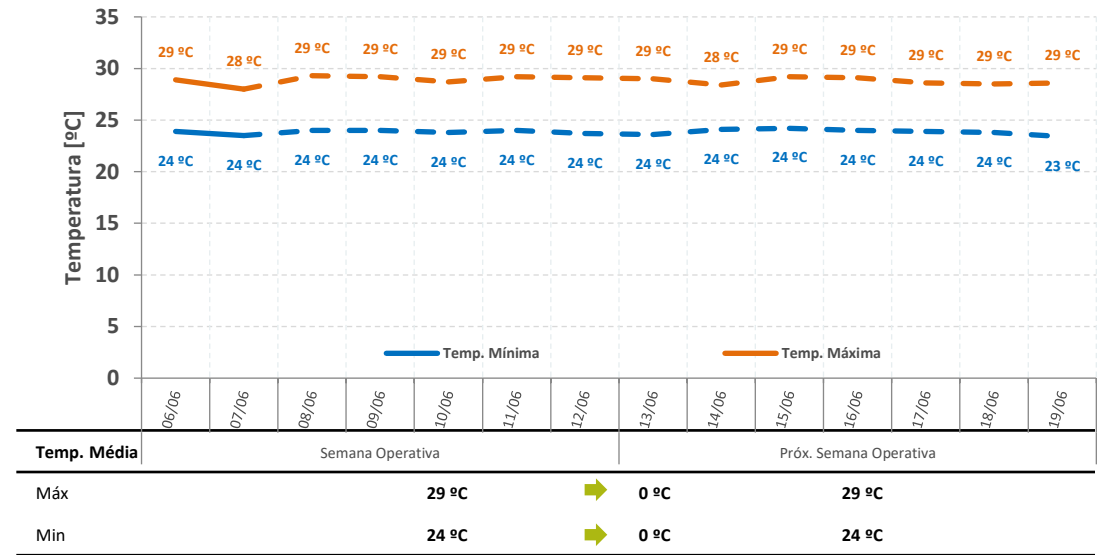

Sul

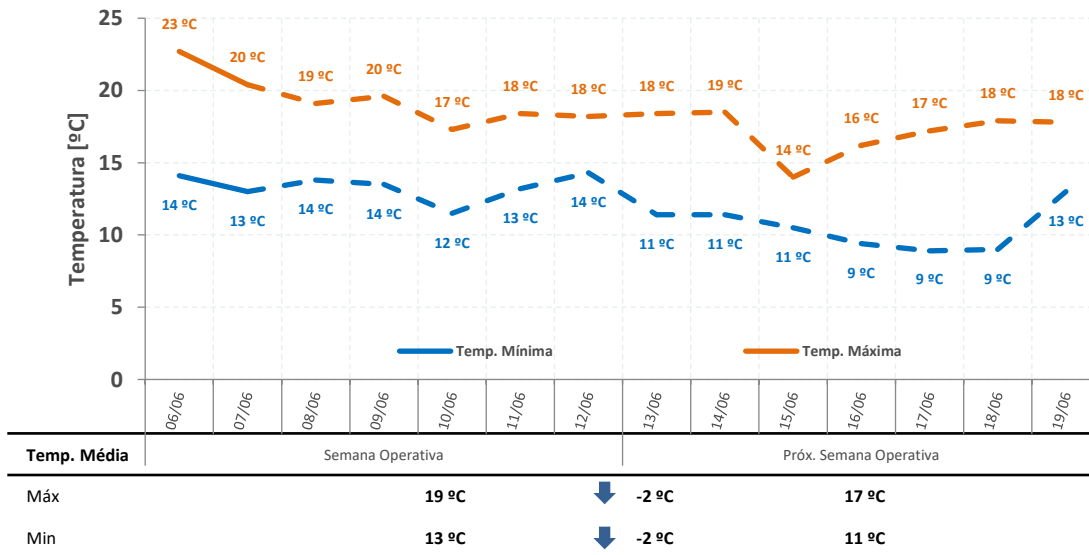

SE/CO

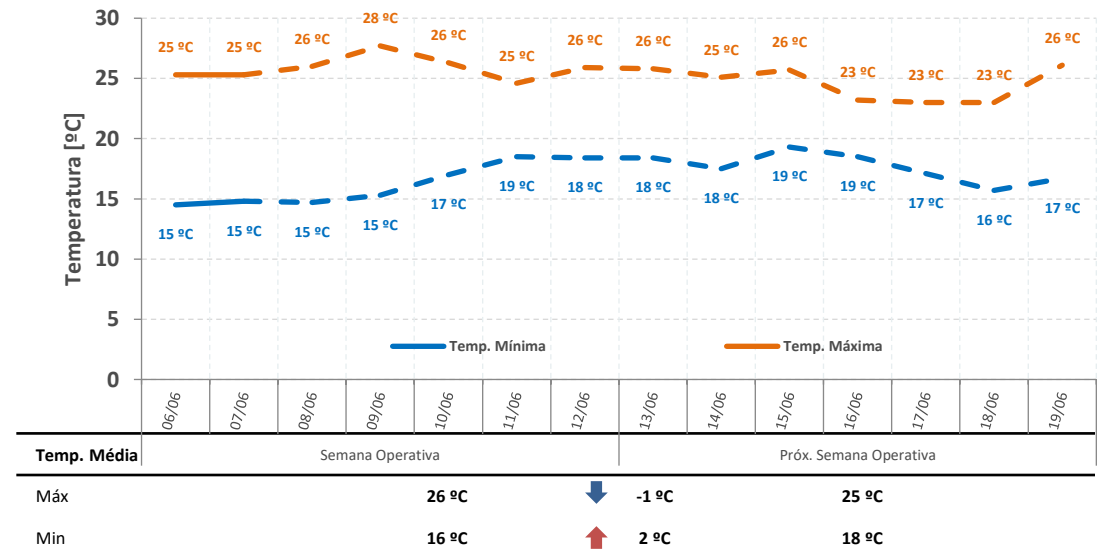

sensibilidades de realização da ENA

gerência executiva de preços, modelos e estudos energéticos

projeção do PLD – SE/CO

proj. PLD RNA



proj. PLD, RNA (CMO) proj. PLD, RNA (PLD) Realizado(CMO) Realizado(PLD/CMO)

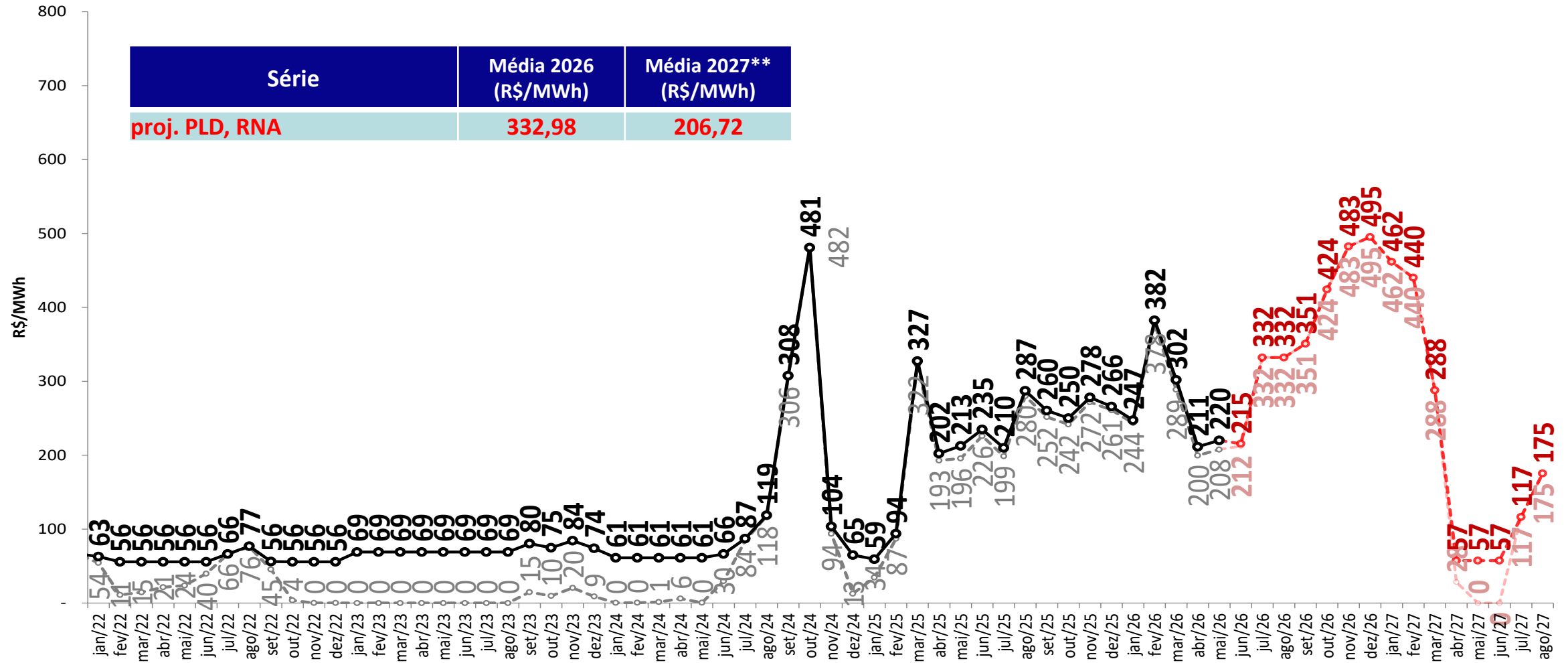

- Foram considerados:
 - 2026 e 2027: PLDmax = R\$ 785,27/MWh, PLDmin = R\$ 57,31/MWh
- ** Média 2027: Média dos meses projetados de 2027

projeção do PLD – SE/CO



sensibilidade 1: proj. PLD SMAP 2023

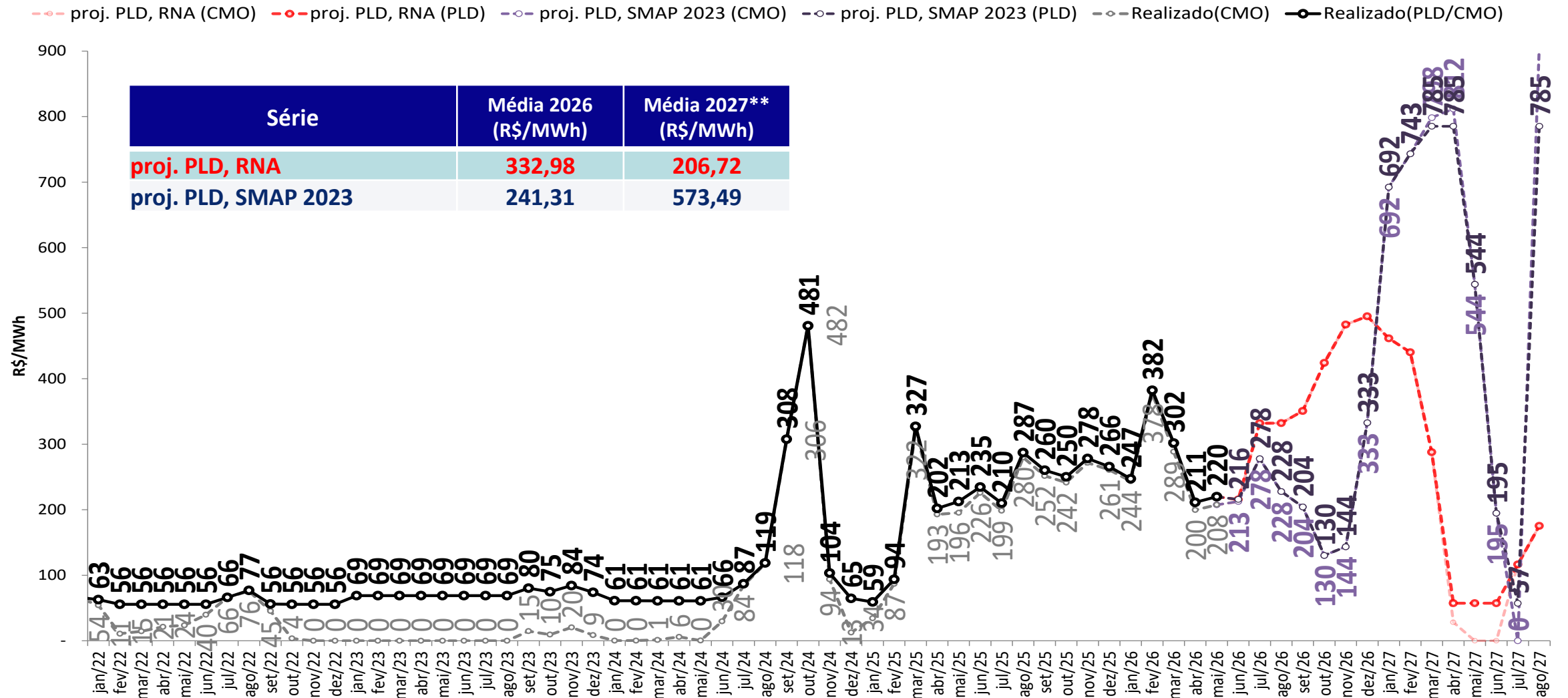

• Foram considerados:

- 2026 e 2027: PLDmax = R\$ 785,27/MWh, PLDmin = R\$ 57,31/MWh

** Média 2027: Média dos meses projetados de 2027

projeção do PLD – SE/CO



sensibilidade 2: proj. PLD SMAP 2018

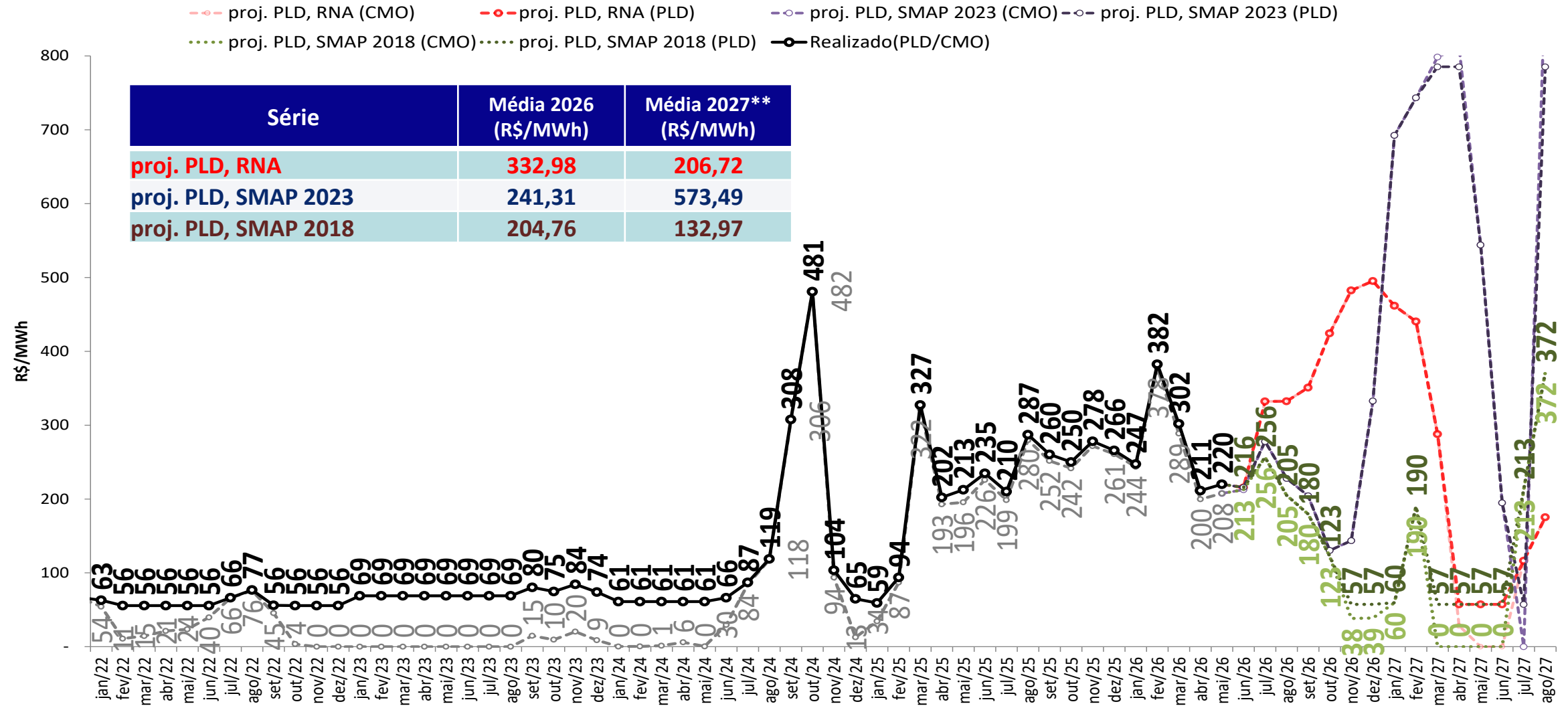

- **Foram considerados:**
 - 2026 e 2027: PLDmax = R\$ 785,27/MWh, PLDmin = R\$ 57,31/MWh
- ** Média 2027: Média dos meses projetados de 2027

projeção do PLD – SE/CO

sensibilidade 3: proj. PLD SMAP CFS VE

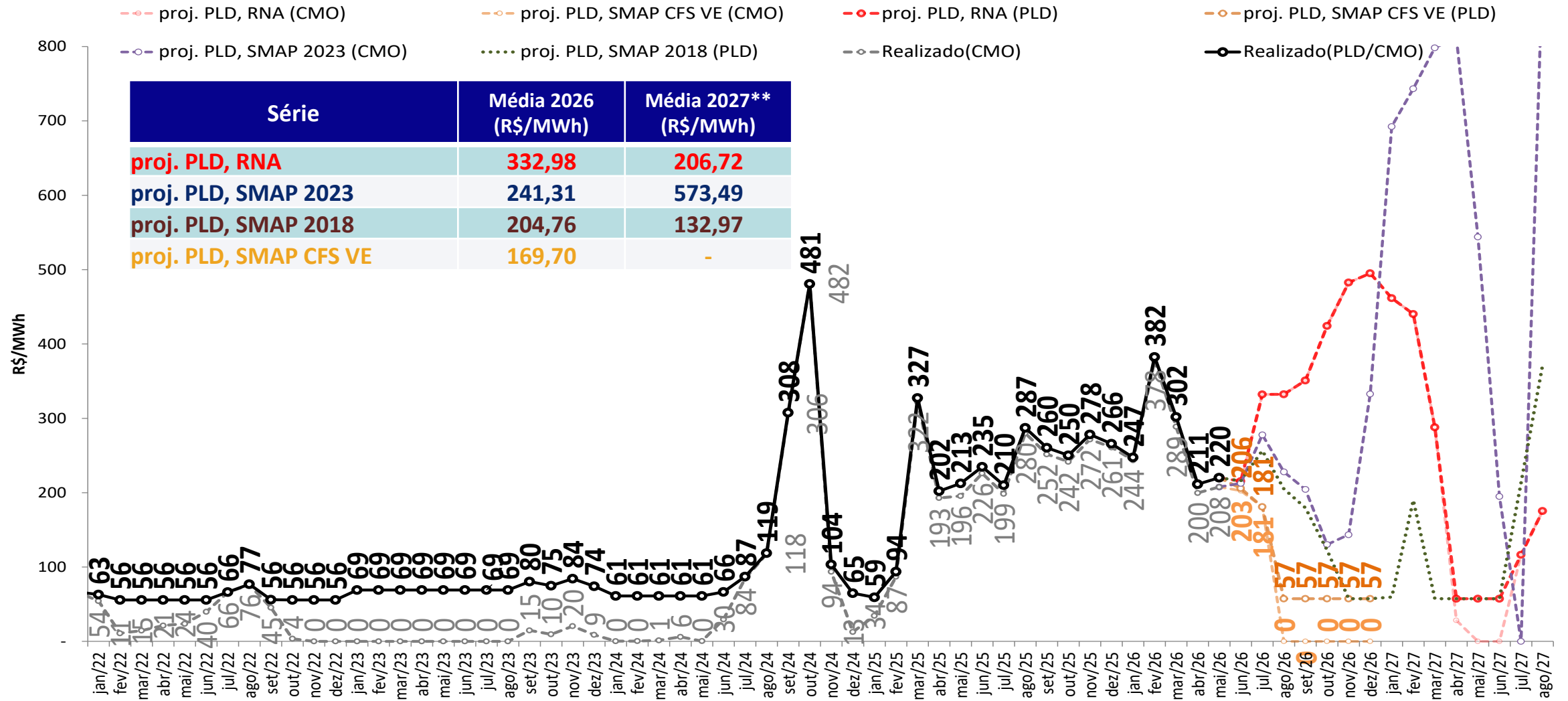

- **Foram considerados:**
 - 2026 e 2027: PLDmax = R\$ 785,27/MWh, PLDmin = R\$ 57,31/MWh
- ** Média 2027: Média dos meses projetados de 2027

projeção do PLD – SE/CO



sensibilidade 4: proj. PLD SMAP CFS LI

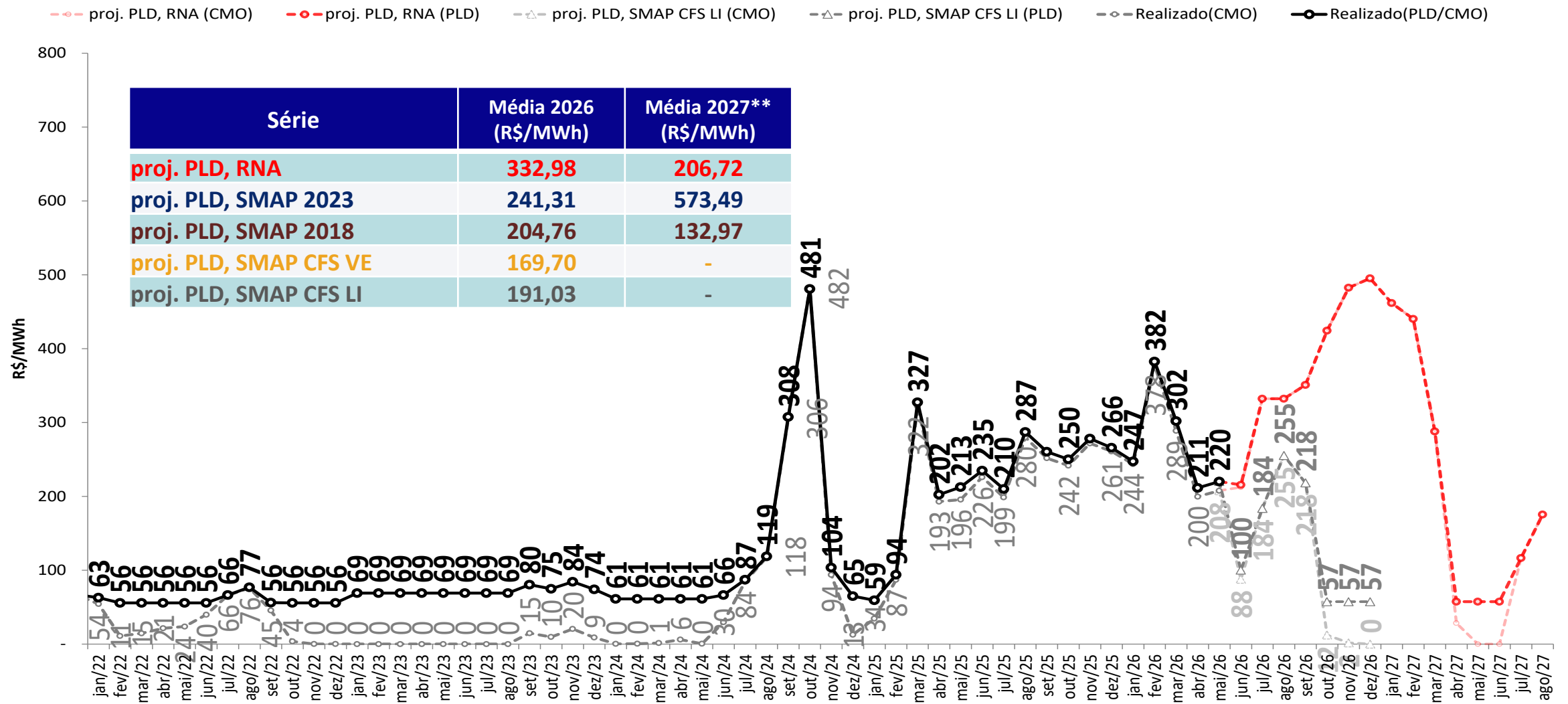

- Foram considerados:
 - 2026 e 2027: PLDmax = R\$ 785,27/MWh, PLDmin = R\$ 57,31/MWh
- ** Média 2027: Média dos meses projetados de 2027

projeção do PLD – Sul

proj. PLD RNA

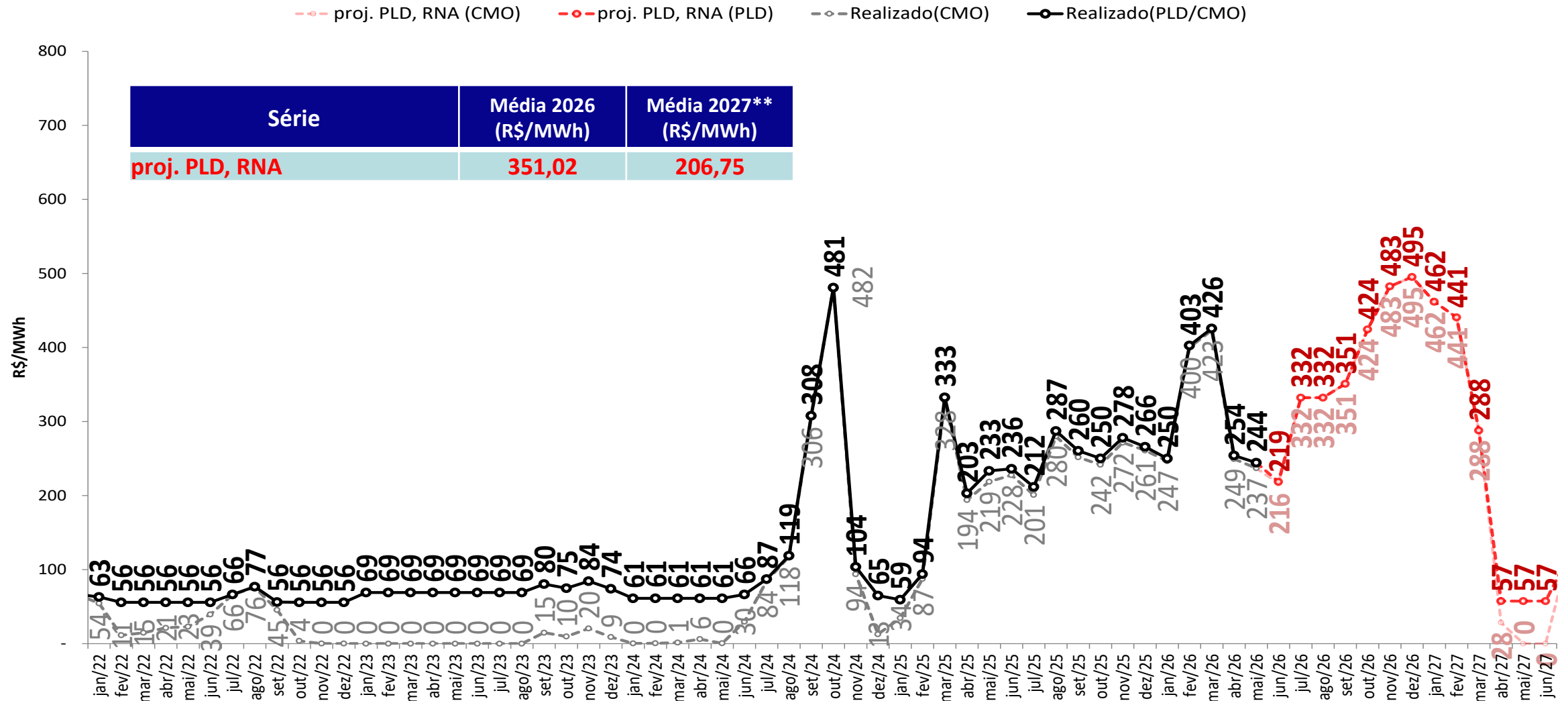

• Foram considerados:

- 2026 e 2027: PLDmax = R\$ 785,27/MWh, PLDmin = R\$ 57,31/MWh

** Média 2027: Média dos meses projetados de 2027

projeção do PLD – Sul

sensibilidade 1: proj. PLD SMAP 2023



proj. PLD, RNA (CMO) proj. PLD, RNA (PLD) proj. PLD, SMAP 2023 (CMO) proj. PLD, SMAP 2023 (PLD) Realizado(CMO) Realizado(PLD/CMO)

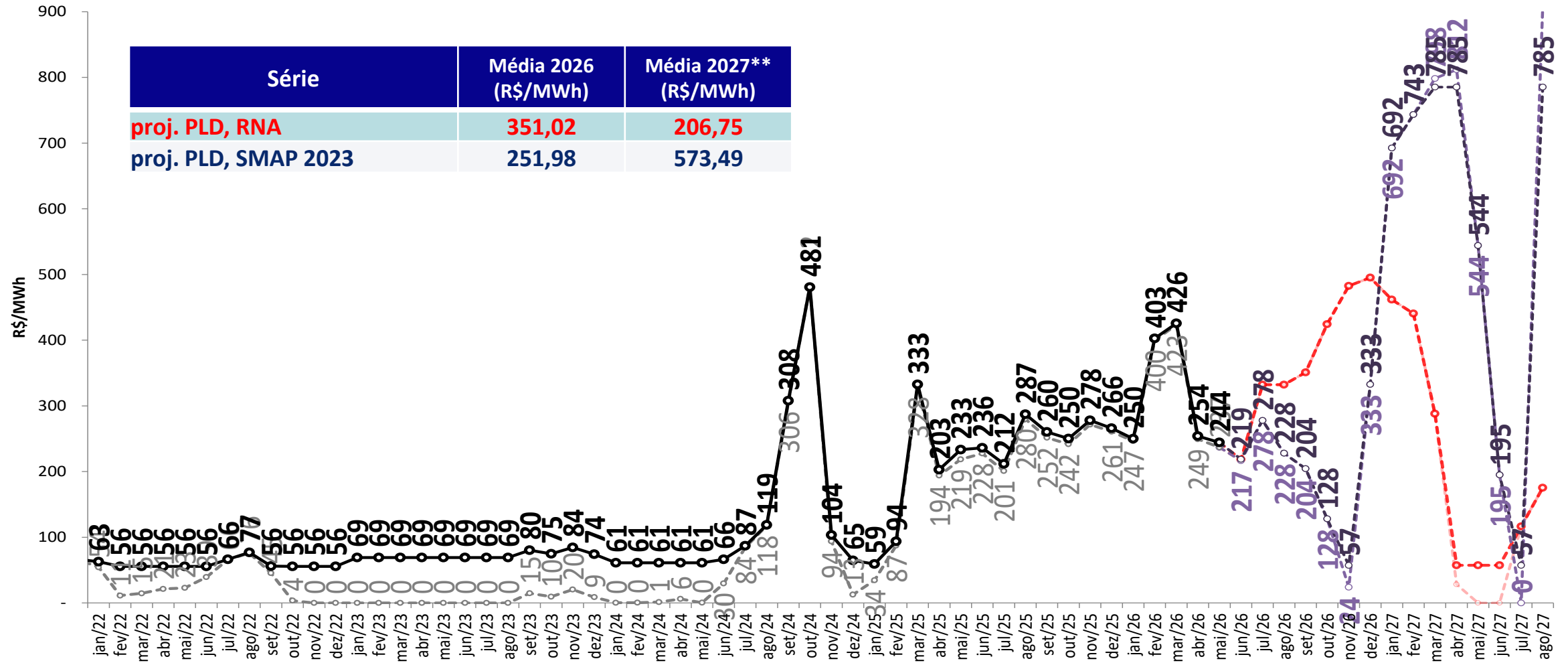

- Foram considerados:
 - 2026 e 2027: PLDmax = R\$ 785,27/MWh, PLDmin = R\$ 57,31/MWh
- ** Média 2027: Média dos meses projetados de 2027

projeção do PLD – Sul

sensibilidade 2: proj. PLD SMAP 2018



proj. PLD, RNA (CMO) proj. PLD, RNA (PLD) proj. PLD, SMAP 2018 (CMO) proj. PLD, SMAP 2018 (PLD) Realizado(PLD/CMO)

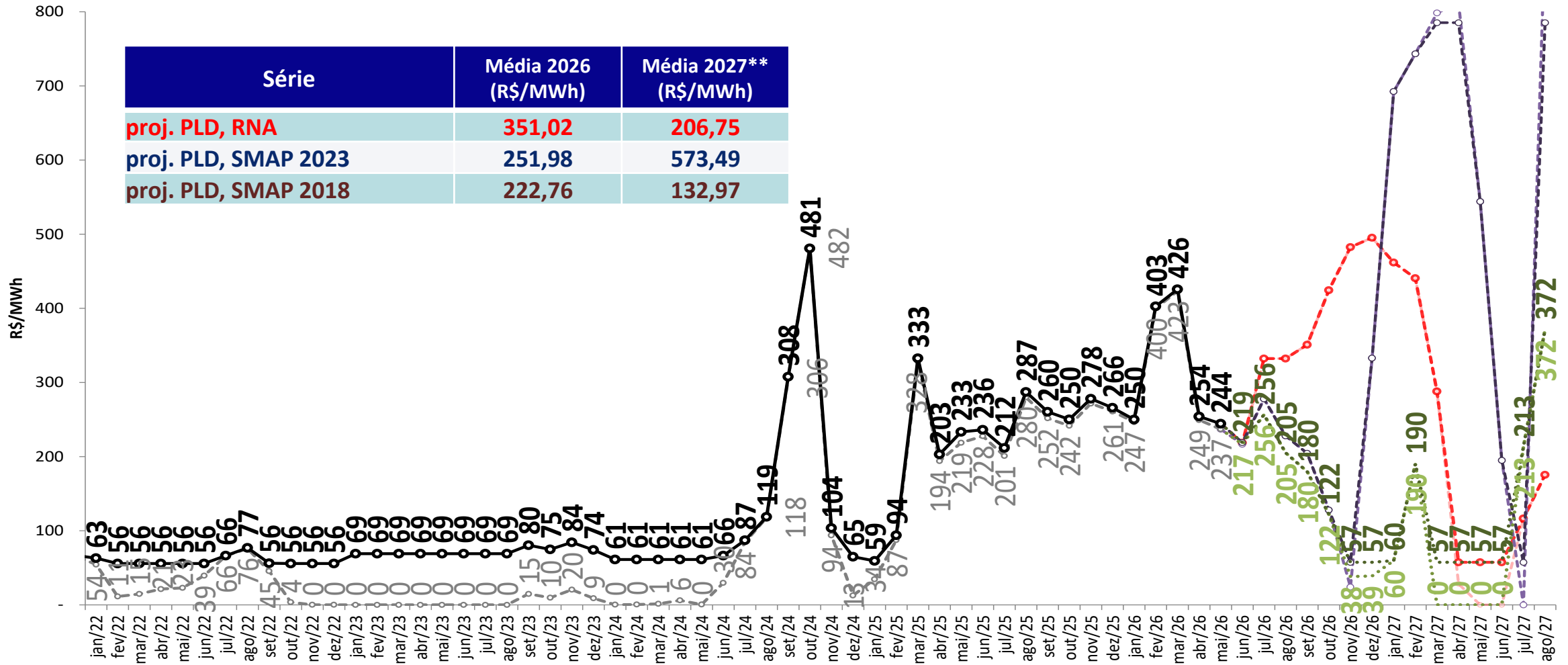

• Foram considerados:

- 2026 e 2027: PLDmax = R\$ 785,27/MWh, PLDmin = R\$ 57,31/MWh

** Média 2027: Média dos meses projetados de 2027

projeção do PLD – Sul

sensibilidade 3: proj. PLD SMAP CFS VE

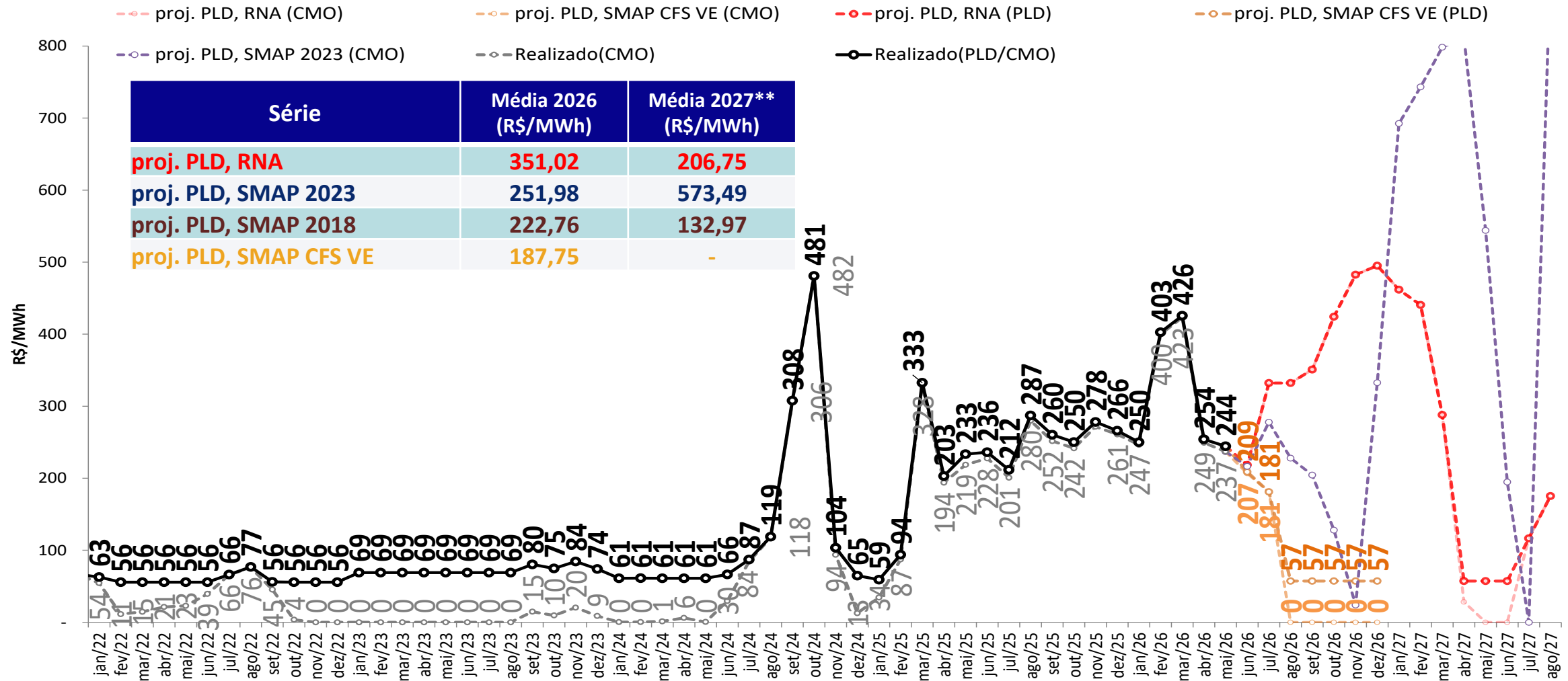

• Foram considerados:

- 2026 e 2027: PLDmax = R\$ 785,27/MWh, PLDmin = R\$ 57,31/MWh

** Média 2027: Média dos meses projetados de 2027

projeção do PLD – Sul

sensibilidade 4: proj. PLD SMAP CFS LI

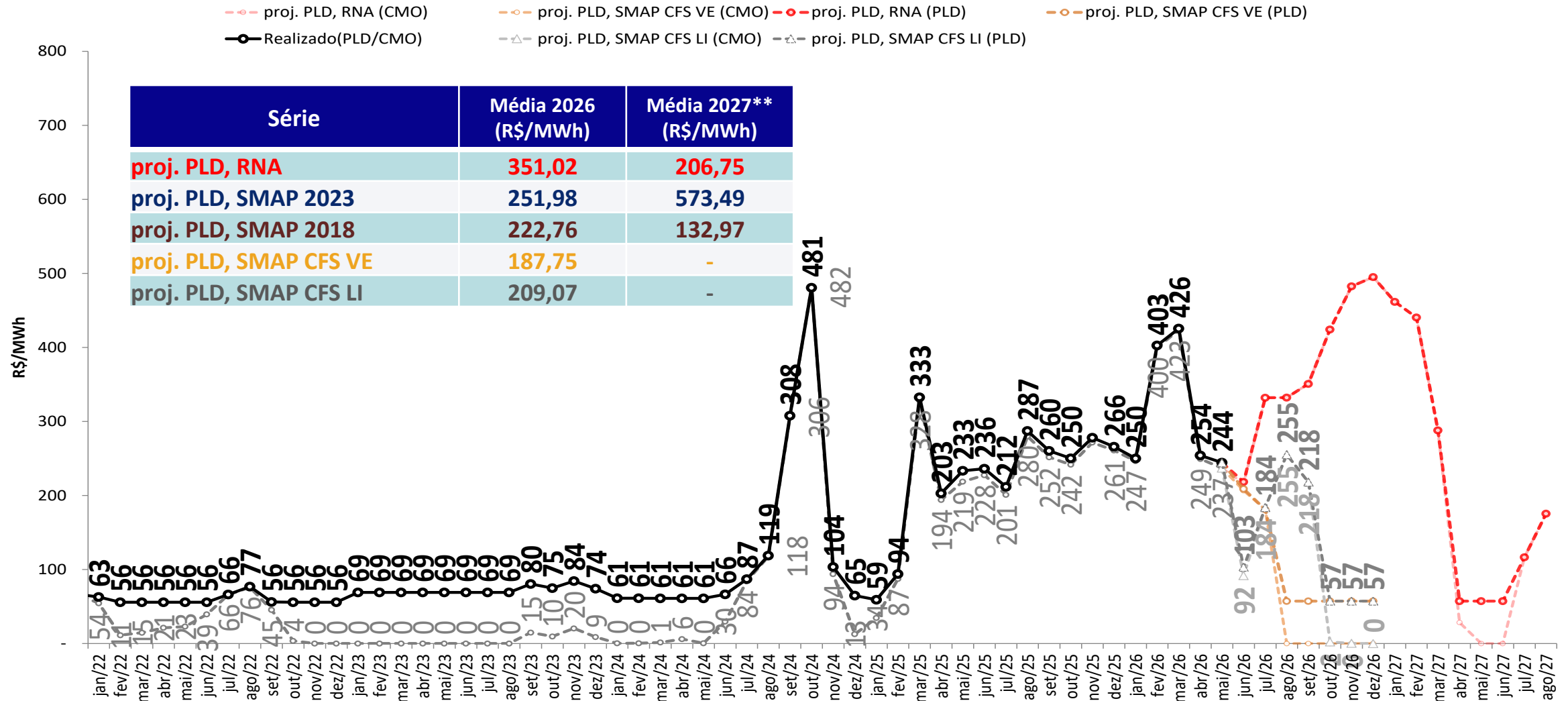

• Foram considerados:

- 2026 e 2027: PLDmax = R\$ 785,27/MWh, PLDmin = R\$ 57,31/MWh

** Média 2027: Média dos meses projetados de 2027

projeção do PLD – Nordeste

proj. PLD RNA

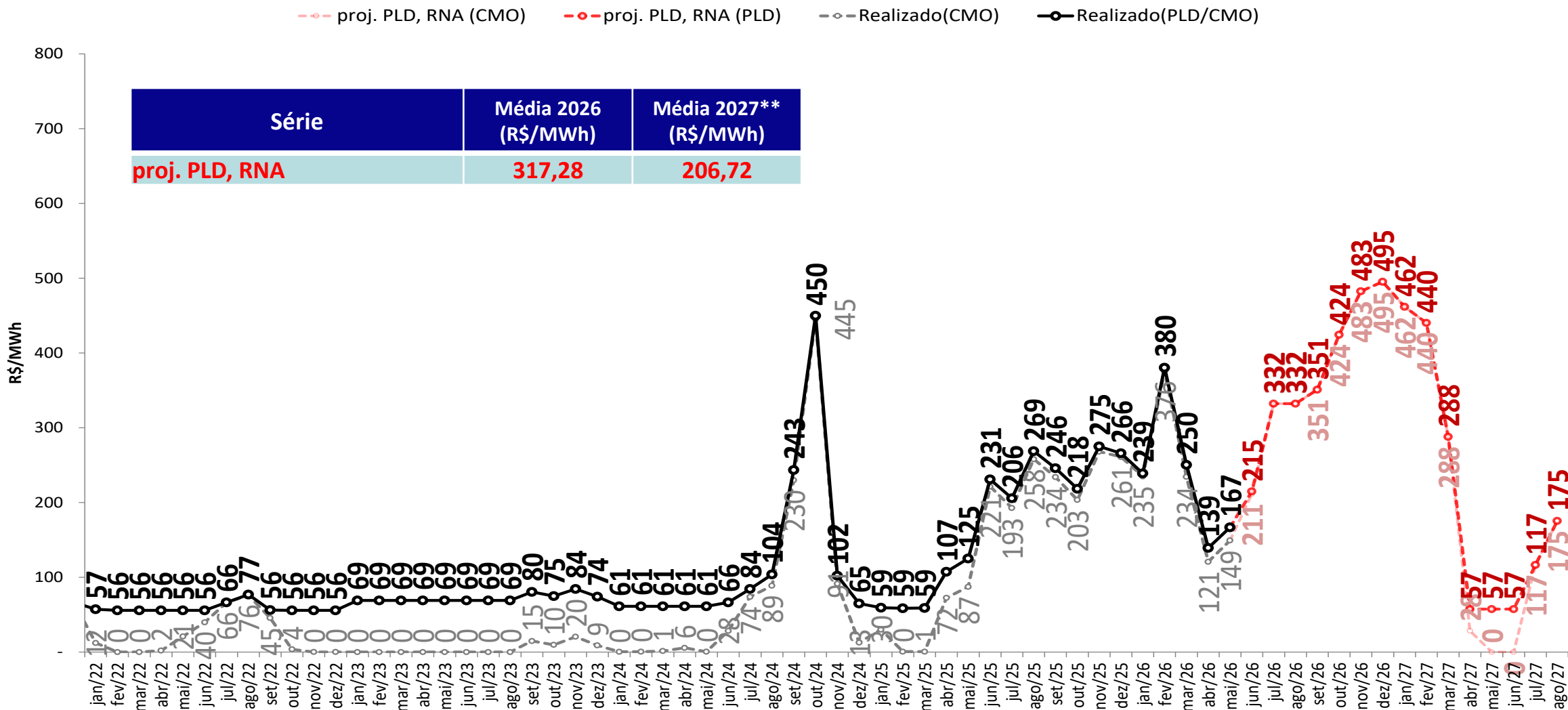

• Foram considerados:

- 2026 e 2027: PLDmax = R\$ 785,27/MWh, PLDmin = R\$ 57,31/MWh

** Média 2027: Média dos meses projetados de 2027

projeção do PLD – Nordeste

sensibilidade 1: proj. PLD SMAP 2023



proj. PLD, RNA (CMO) proj. PLD, RNA (PLD) proj. PLD, SMAP 2023 (CMO) proj. PLD, SMAP 2023 (PLD) Realizado(CMO) Realizado(PLD/CMO)

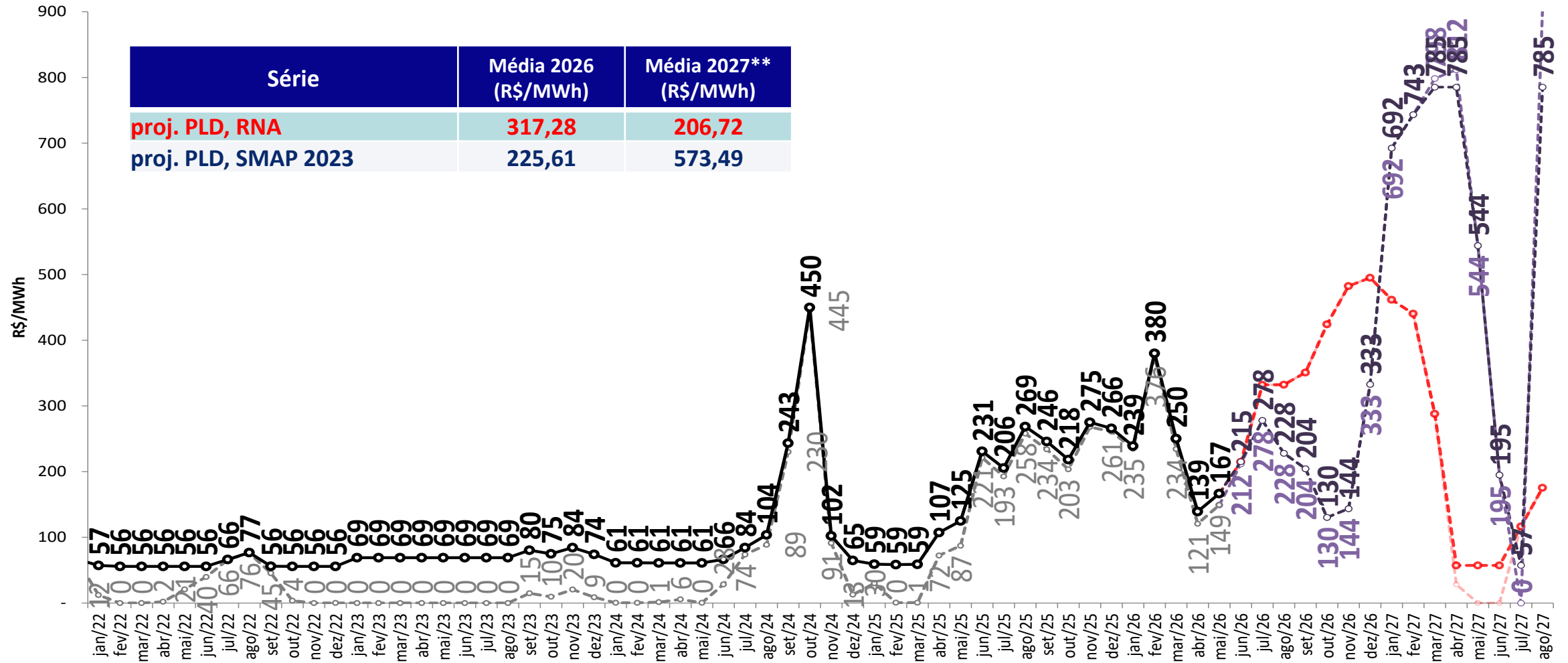

- Foram considerados:
 - 2026 e 2027: PLDmax = R\$ 785,27/MWh, PLDmin = R\$ 57,31/MWh
- ** Média 2027: Média dos meses projetados de 2027

projeção do PLD – Nordeste

sensibilidade 2: proj. PLD SMAP 2018

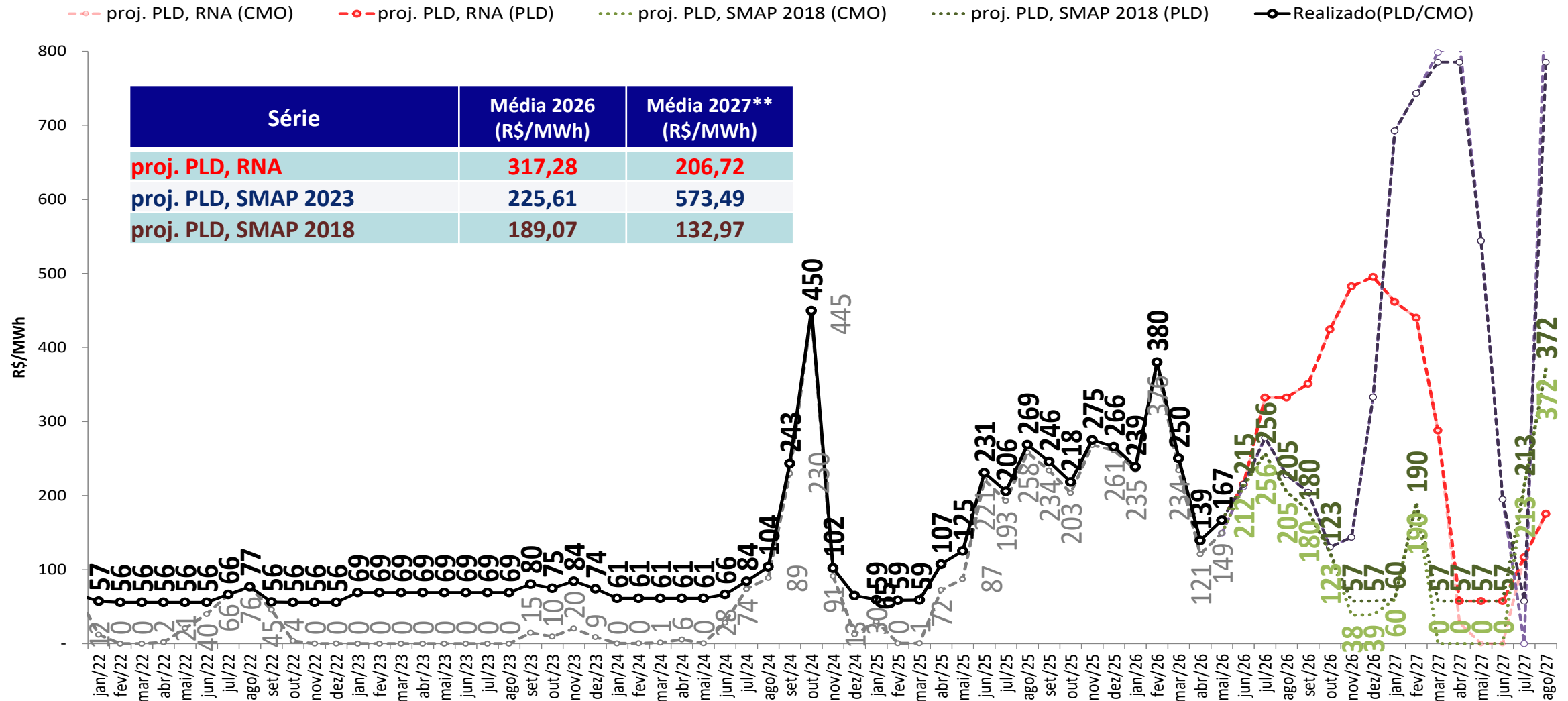

• Foram considerados:

- 2026 e 2027: PLDmax = R\$ 785,27/MWh, PLDmin = R\$ 57,31/MWh

** Média 2027: Média dos meses projetados de 2027

projeção do PLD – Nordeste

sensibilidade 3: proj. PLD SMAP CFS VE

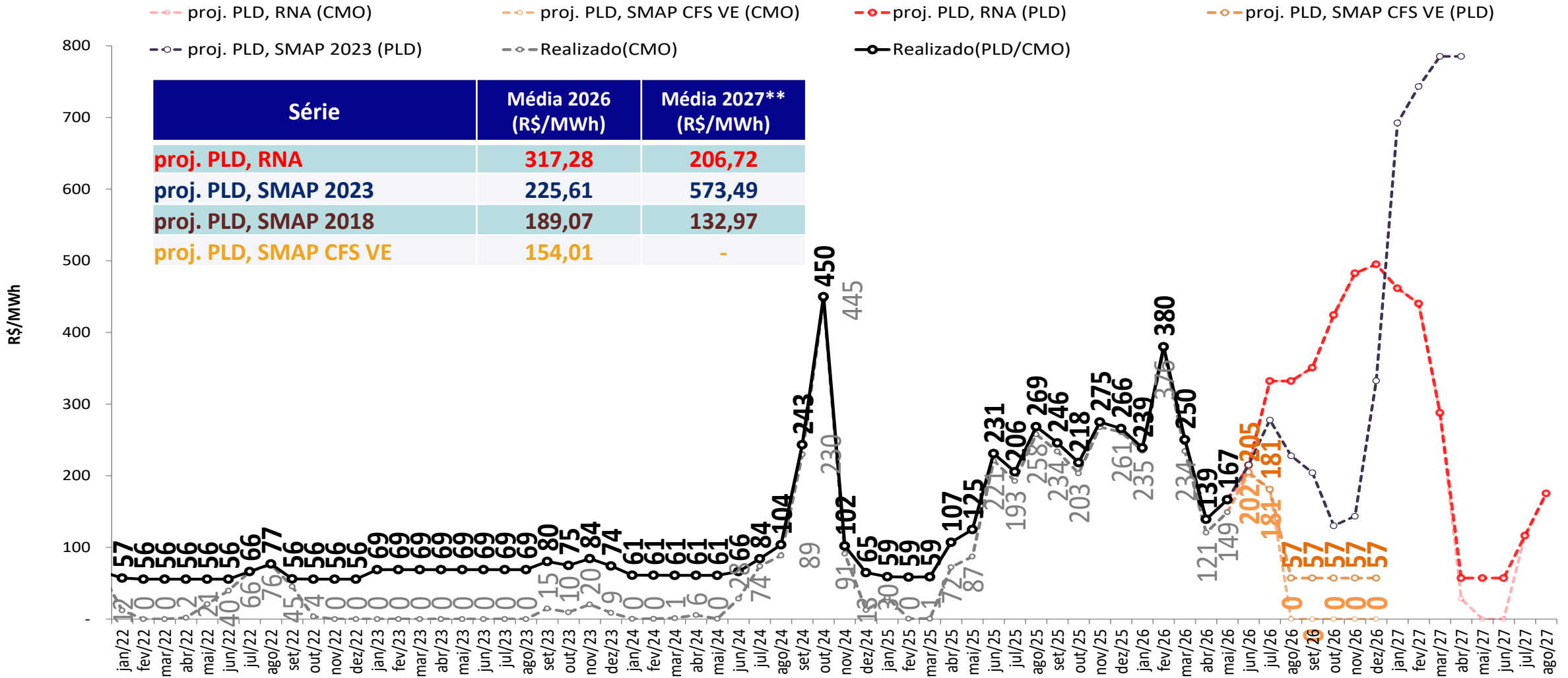

• Foram considerados:

- 2026 e 2027: PLDmax = R\$ 785,27/MWh, PLDmin = R\$ 57,31/MWh

** Média 2027: Média dos meses projetados de 2027

projeção do PLD – Nordeste

sensibilidade 4: proj. PLD SMAP CFS LI

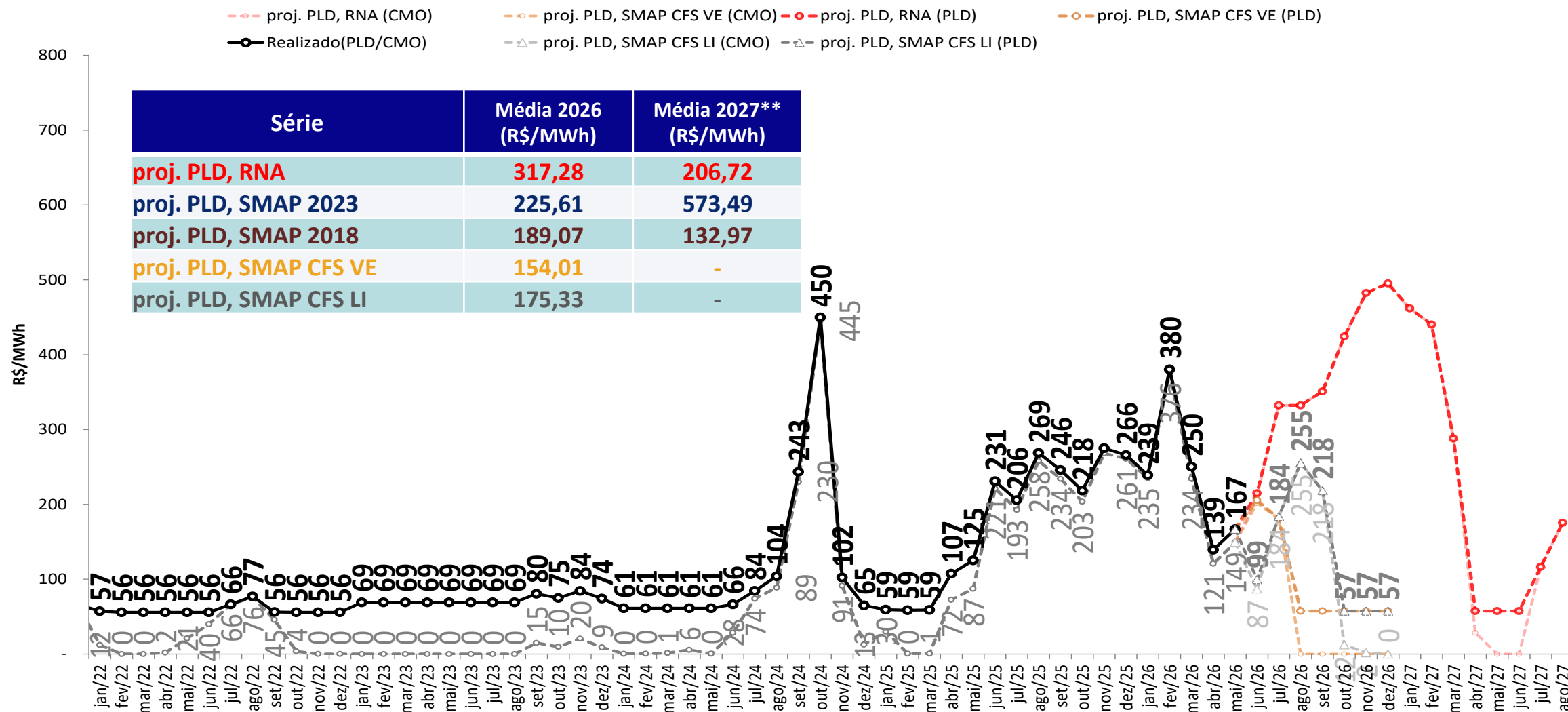

• Foram considerados:

- 2026 e 2027: PLDmax = R\$ 785,27/MWh, PLDmin = R\$ 57,31/MWh

** Média 2027: Média dos meses projetados de 2027

projeção do PLD – Norte

proj. PLD RNA

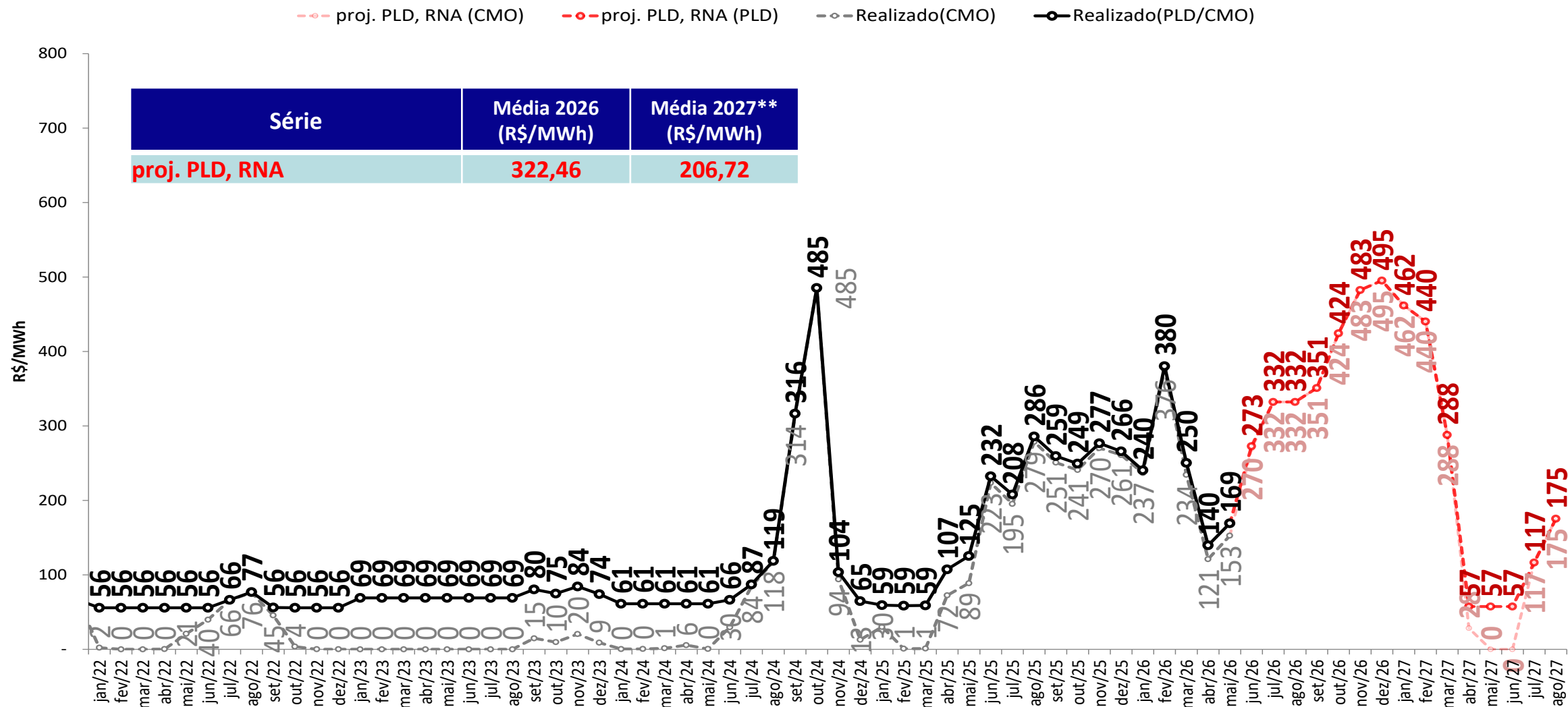

• Foram considerados:

- 2026 e 2027: PLDmax = R\$ 785,27/MWh, PLDmin = R\$ 57,31/MWh

** Média 2027: Média dos meses projetados de 2027

projeção do PLD – Norte

sensibilidade 1: proj. PLD SMAP 2023



proj. PLD, RNA (CMO) proj. PLD, RNA (PLD) proj. PLD, SMAP 2023 (CMO) proj. PLD, SMAP 2023 (PLD) Realizado(CMO) Realizado(PLD/CMO)

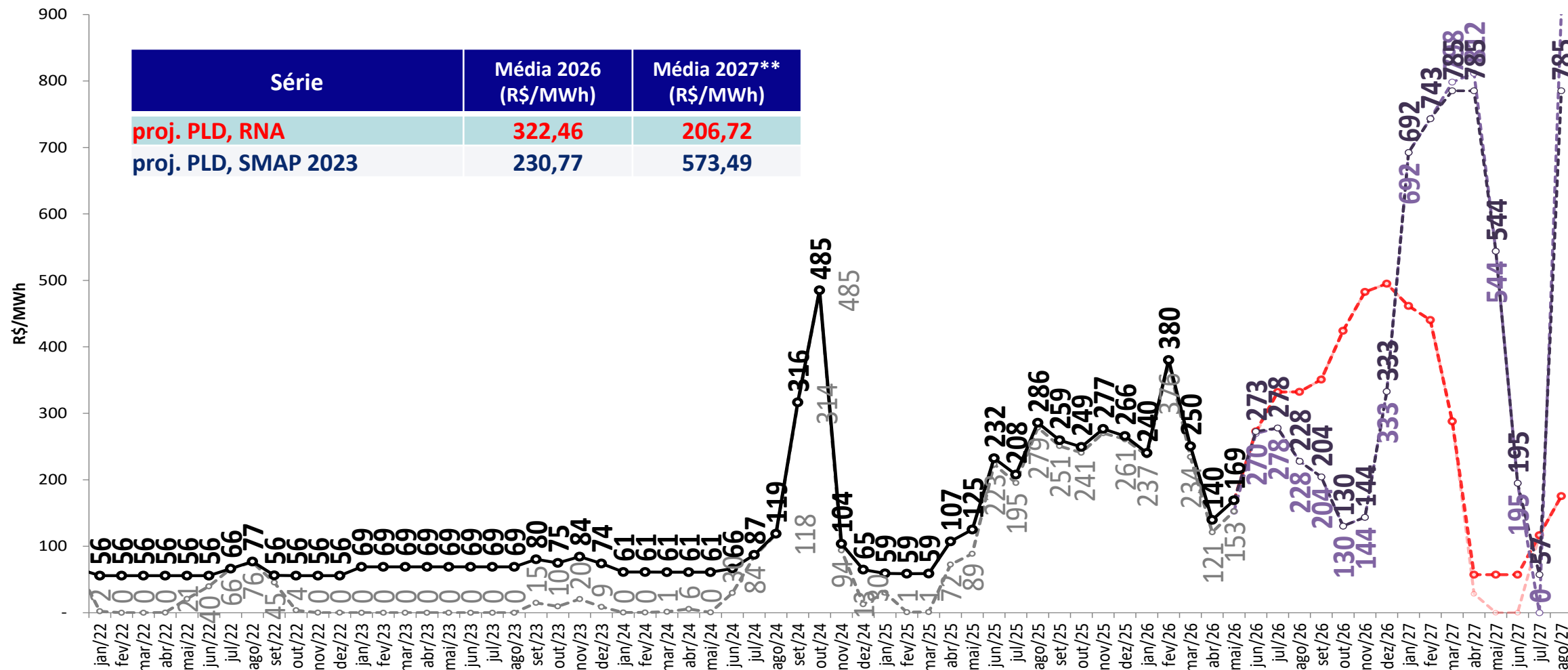

• Foram considerados:

- 2026 e 2027: PLDmax = R\$ 785,27/MWh, PLDmin = R\$ 57,31/MWh

** Média 2027: Média dos meses projetados de 2027

projeção do PLD – Norte

sensibilidade 2: proj. PLD SMAP 2018

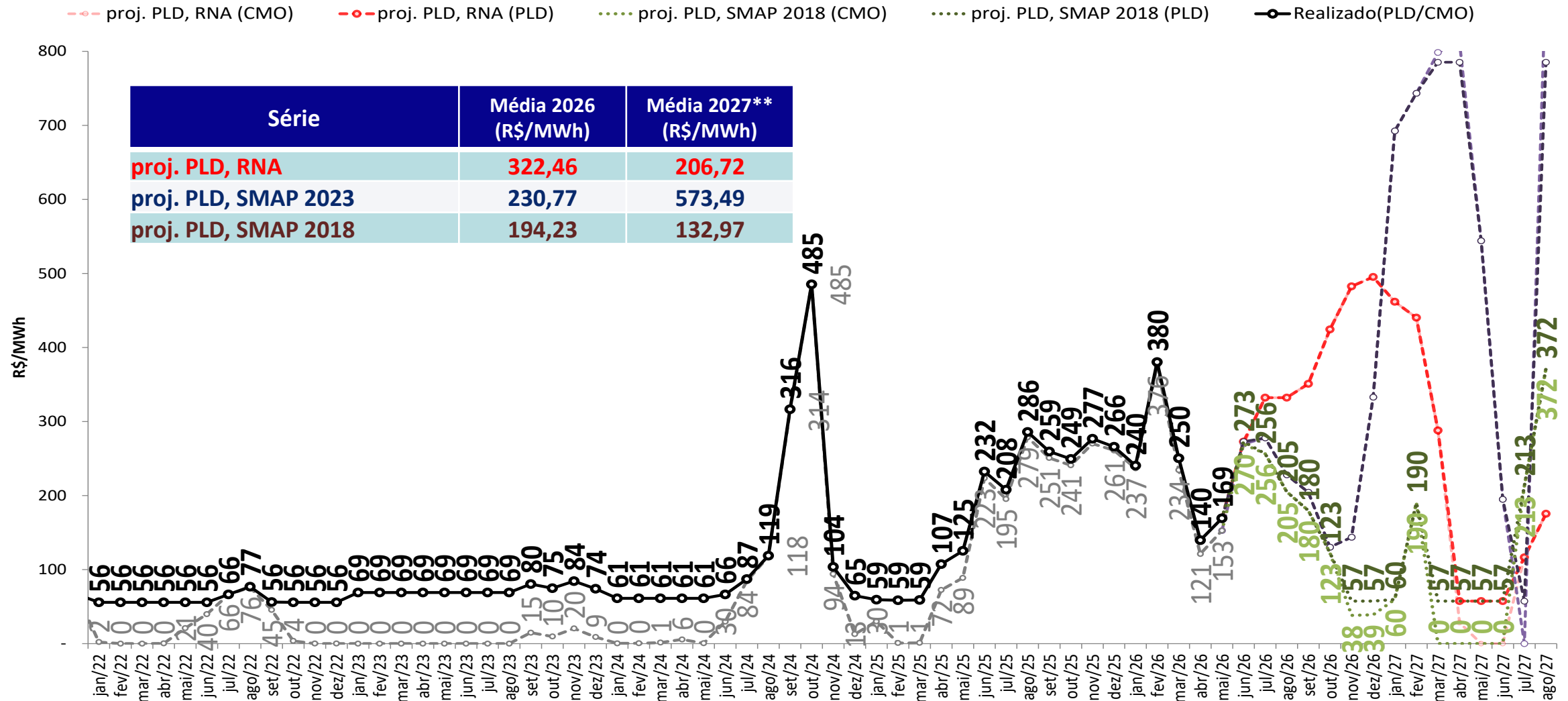

• Foram considerados:

- 2026 e 2027: PLDmax = R\$ 785,27/MWh, PLDmin = R\$ 57,31/MWh

** Média 2027: Média dos meses projetados de 2027

projeção do PLD – Norte

sensibilidade 3: proj. PLD SMAP CFS VE

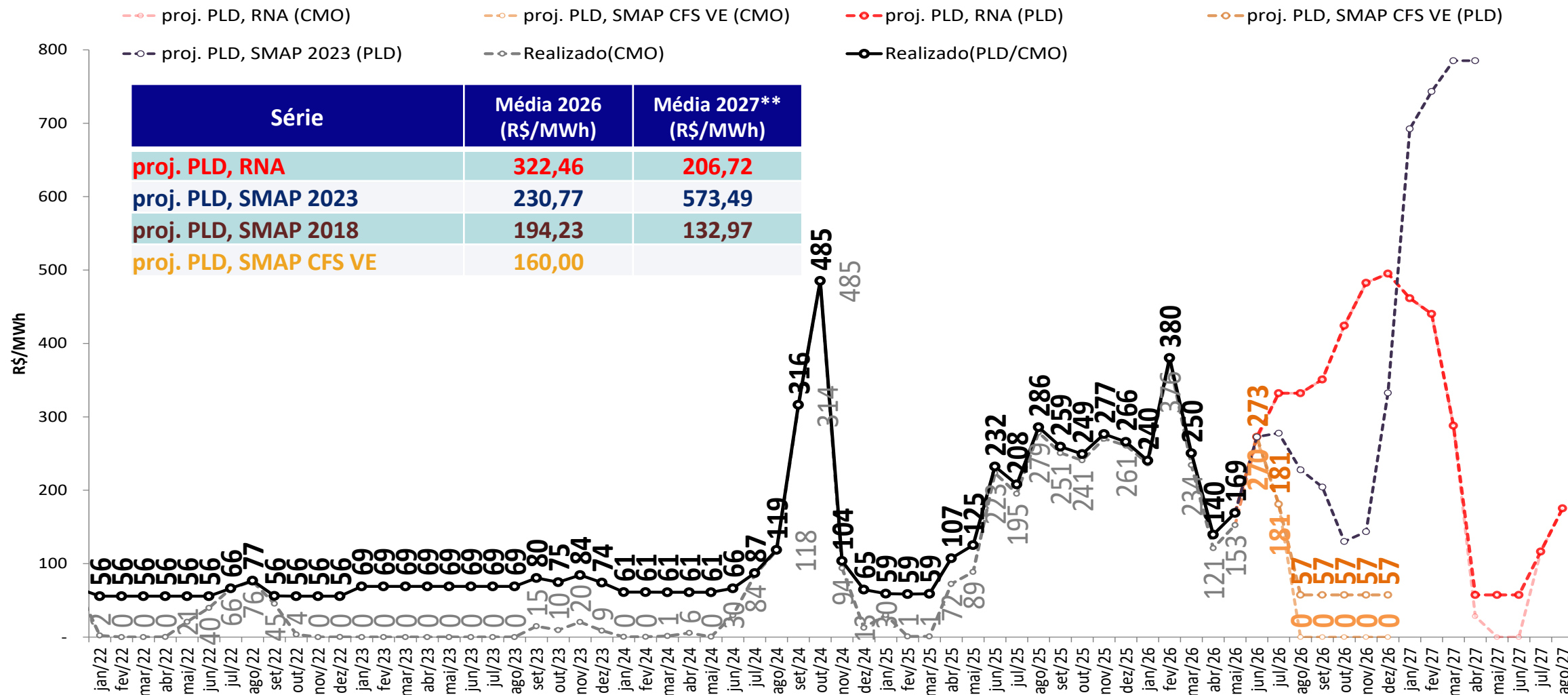

- Foram considerados:

- 2026 e 2027: PLDmax = R\$ 785,27/MWh, PLDmin = R\$ 57,31/MWh

** Média 2027: Média dos meses projetados de 2027

projeção do PLD – Norte

sensibilidade 4: proj. PLD SMAP CFS LI

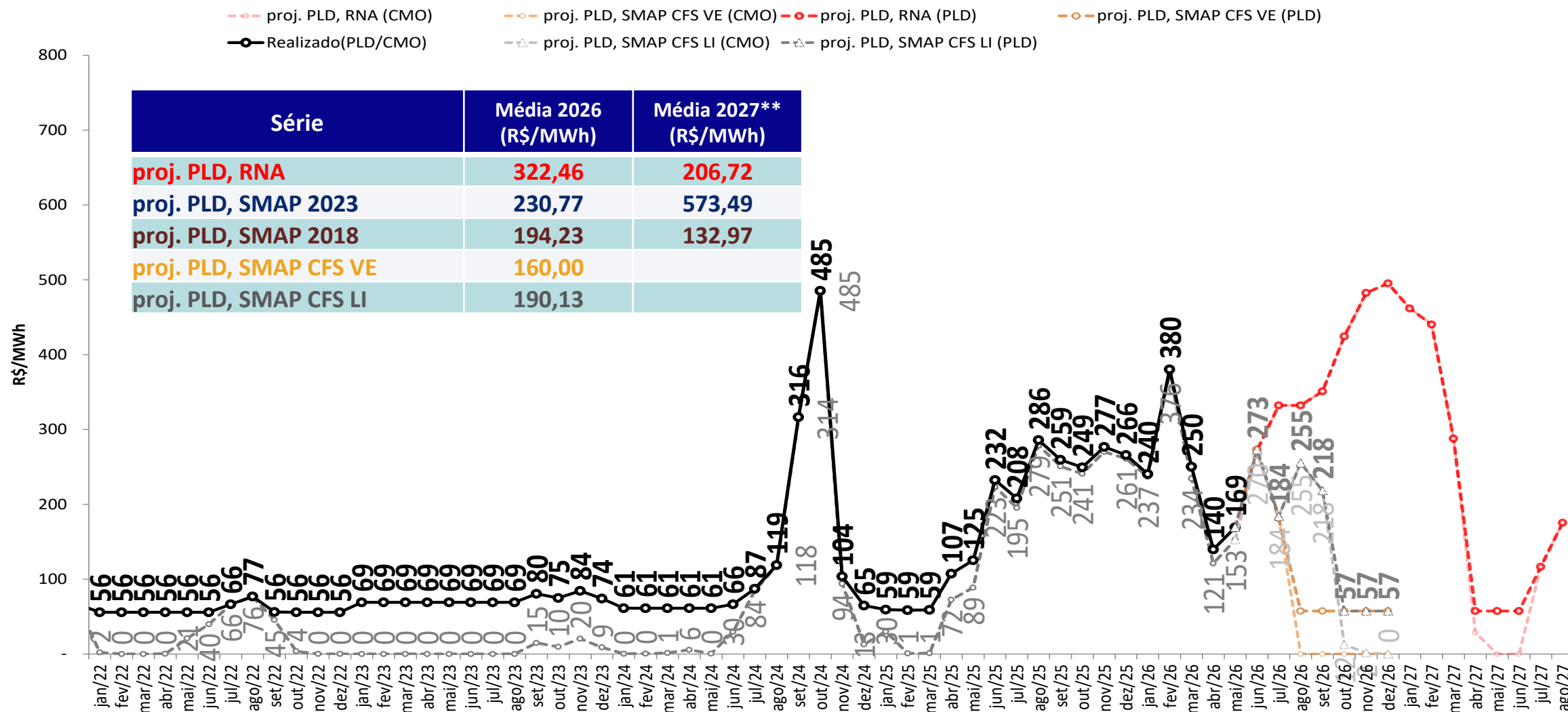

• Foram considerados:

- 2026 e 2027: PLDmax = R\$ 785,27/MWh, PLDmin = R\$ 57,31/MWh

** Média 2027: Média dos meses projetados de 2027

tabela resumo da projeção do PLD



SE/CO	jul/26	ago/26	set/26	out/26	nov/26	dez/26	jan/27	fev/27	mar/27	abr/27	mai/27	jun/27	jul/27	ago/27
proj. PLD, RNA	332	332	351	424	483	495	462	440	288	57	57	57	117	175
proj. PLD, SMAP 2023	278	228	204	130	144	333	692	743	785	785	544	195	57	785
proj. PLD, SMAP 2018	256	205	180	123	57	57	60	190	57	57	57	57	213	372
proj. PLD, SMAP CFS VE	181	57	57	57	57	57								
proj. PLD, SMAP CFS LI	184	255	218	57	57	57								
S	jul/26	ago/26	set/26	out/26	nov/26	dez/26	jan/27	fev/27	mar/27	abr/27	mai/27	jun/27	jul/27	ago/27
proj. PLD, RNA	332	332	351	424	483	495	462	441	288	57	57	57	117	175
proj. PLD, SMAP 2023	278	228	204	128	57	333	692	743	785	785	544	195	57	785
proj. PLD, SMAP 2018	256	205	180	122	57	57	60	190	57	57	57	57	213	372
proj. PLD, SMAP CFS VE	181	57	57	57	57	57								
proj. PLD, SMAP CFS LI	184	255	218	57	57	57								

NE	jul/26	ago/26	set/26	out/26	nov/26	dez/26	jan/27	fev/27	mar/27	abr/27	mai/27	jun/27	jul/27	ago/27
proj. PLD, RNA	332	332	351	424	483	495	462	440	288	57	57	57	117	175
proj. PLD, SMAP 2023	278	228	204	130	144	333	692	743	785	785	544	195	57	785
proj. PLD, SMAP 2018	256	205	180	123	57	57	60	190	57	57	57	57	213	372
proj. PLD, SMAP CFS VE	181	57	57	57	57	57								
proj. PLD, SMAP CFS LI	184	255	218	57	57	57								

N	jul/26	ago/26	set/26	out/26	nov/26	dez/26	jan/27	fev/27	mar/27	abr/27	mai/27	jun/27	jul/27	ago/27
proj. PLD, RNA	332	332	351	424	483	495	462	440	288	57	57	57	117	175
proj. PLD, SMAP 2023	278	228	204	130	144	333	692	743	785	785	544	195	57	785
proj. PLD, SMAP 2018	256	205	180	123	57	57	60	190	57	57	57	57	213	372
proj. PLD, SMAP CFS VE	181	57	57	57	57	57								
proj. PLD, SMAP CFS LI	184	255	218	57	57	57								

- Foram considerados:
 - 2026 e 2027: PLDmax = R\$ 785,27/MWh, PLDmin = R\$ 57,31/MWh

projeção de energia natural afluyente

proj. PLD RNA

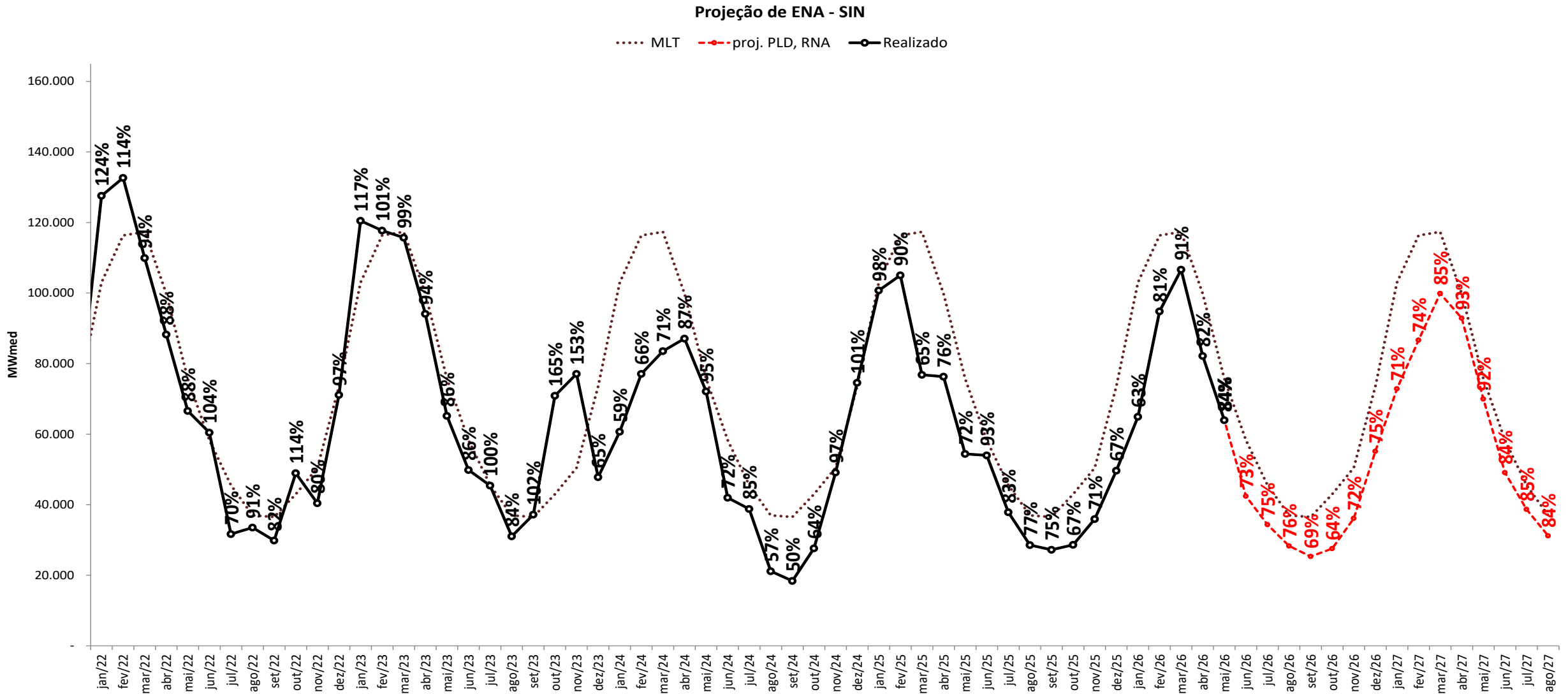

projeção de energia natural afluyente

sensibilidade 1: proj. PLD SMAP 2023



Projeção de ENA - SIN

..... MLT - - - - - proj. PLD, RNA - - - - - proj. PLD, SMAP 2023 —●— Realizado

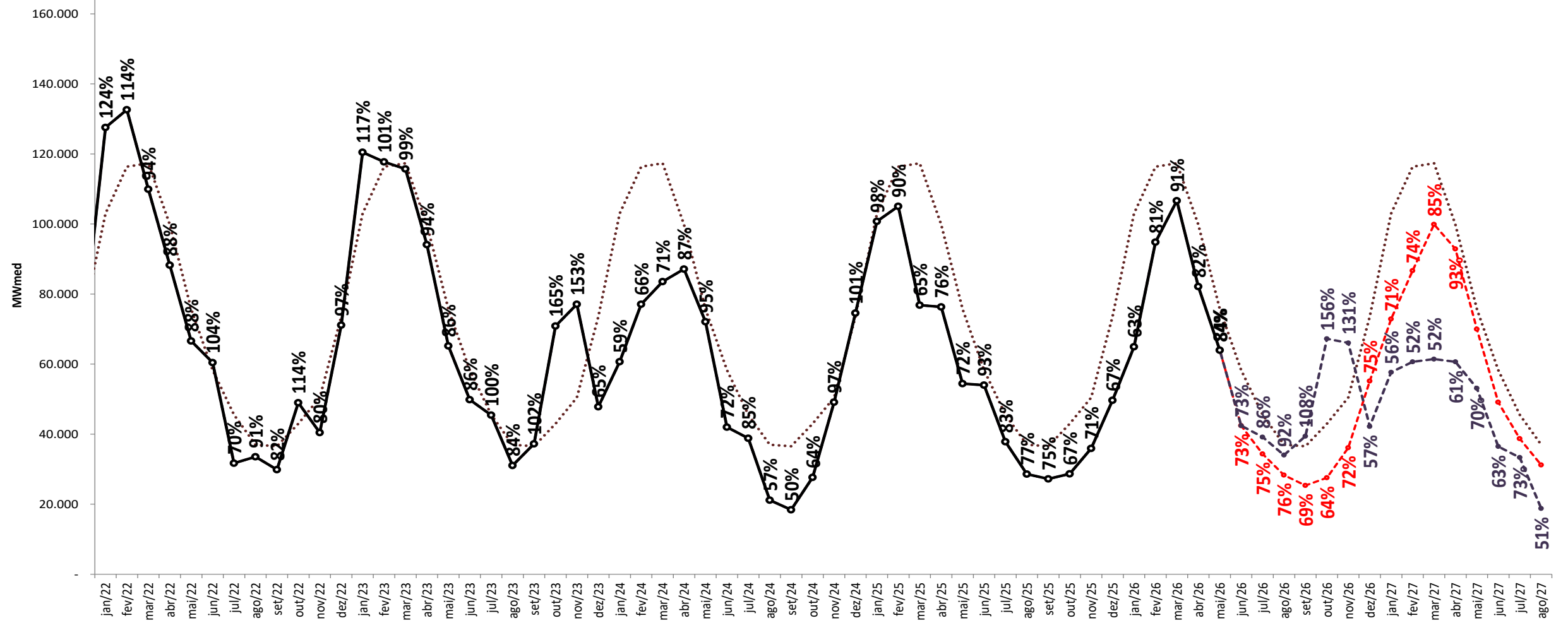

projeção de energia natural afluyente

sensibilidade 2: proj. PLD SMAP 2018

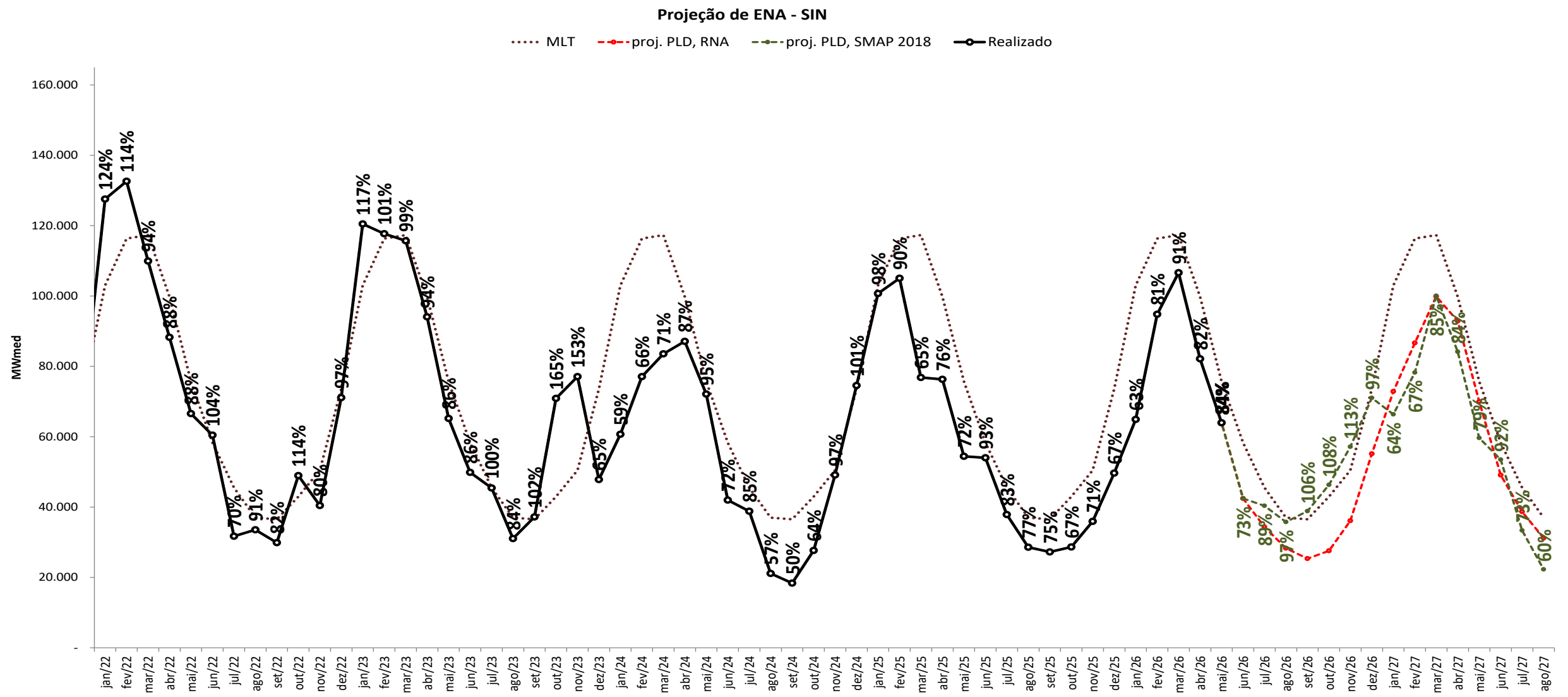

projeção de energia natural afluyente

sensibilidade 3: proj. PLD SMAP CFS VE

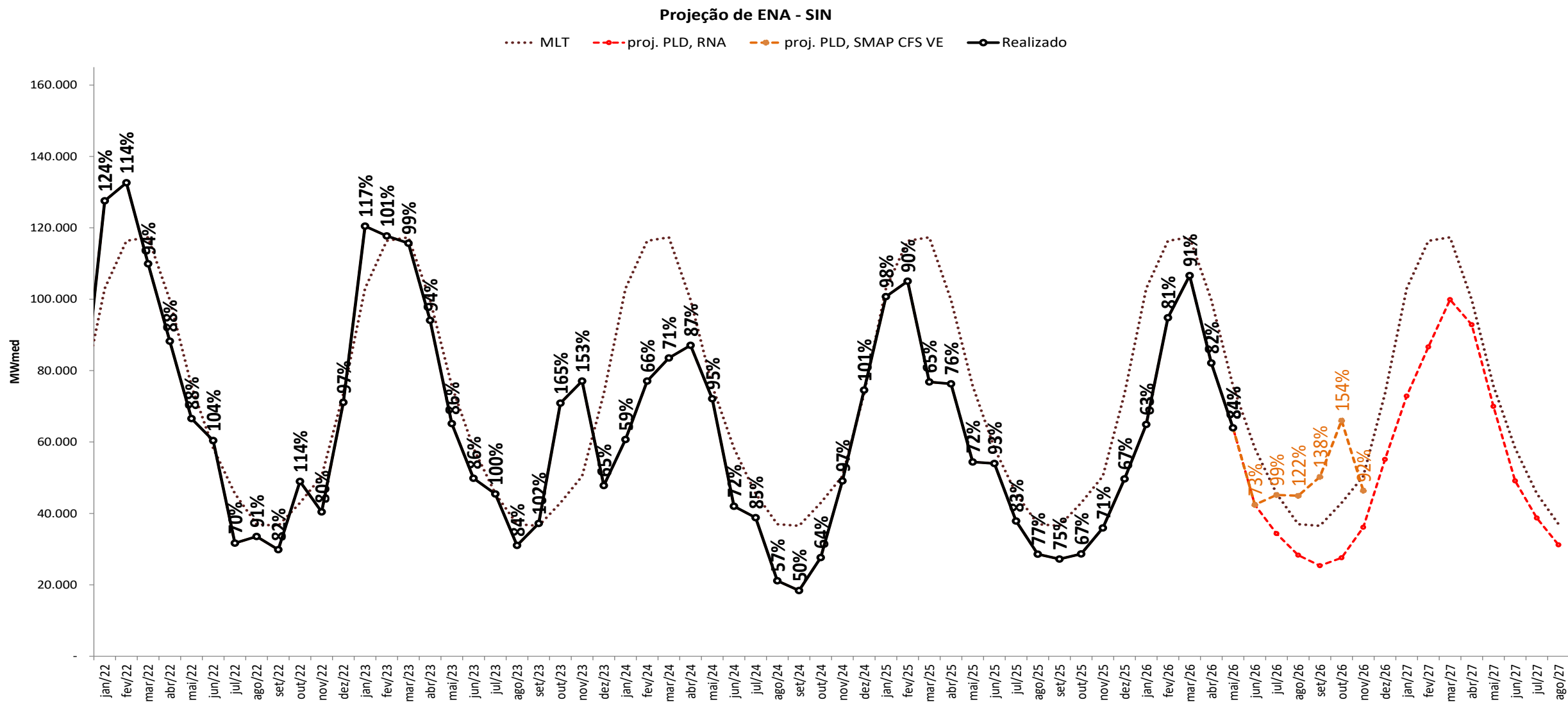

projeção de energia natural afluyente

sensibilidade 4: proj. PLD SMAP CFS LI



Projeção de ENA - SIN

..... MLT - - - - - proj. PLD, RNA - - - - - proj. PLD, SMAP CFS LI ● - - - - - Realizado

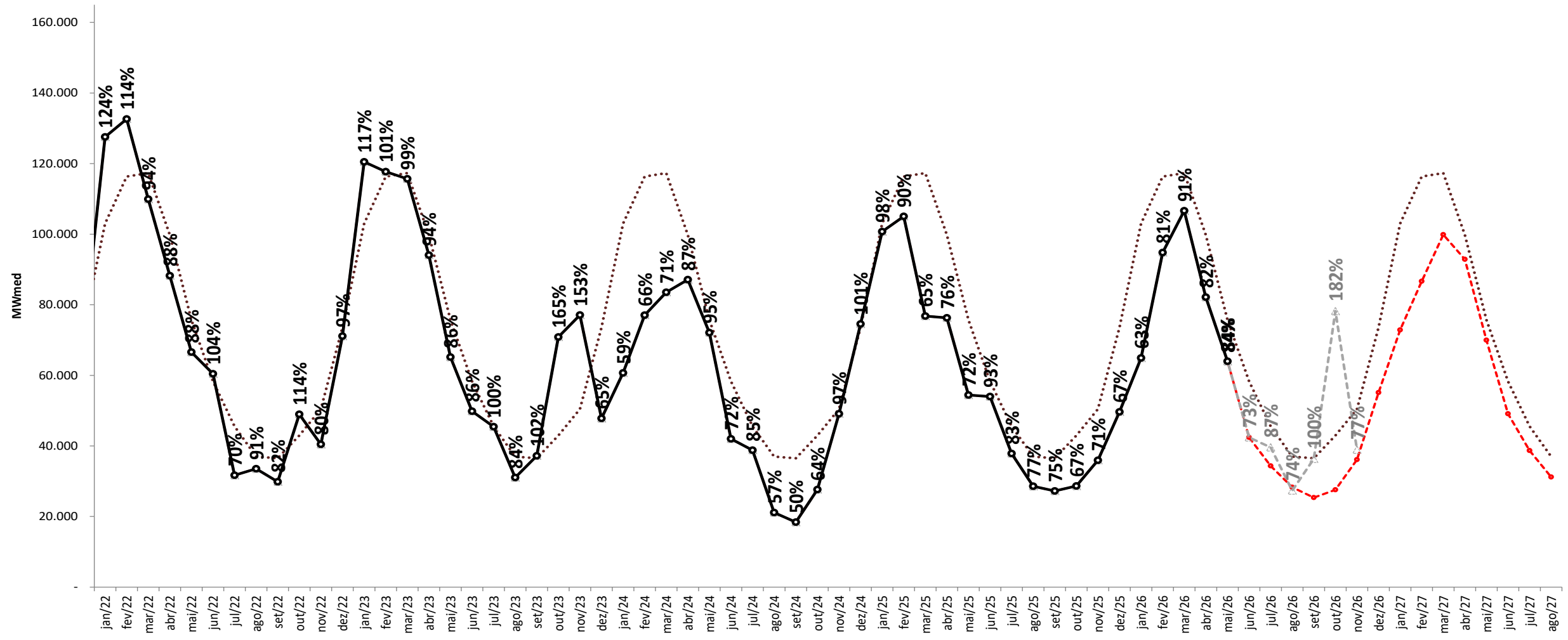

projeção de energia natural afluente

proj. PLD RNA



Projeção de ENA - N

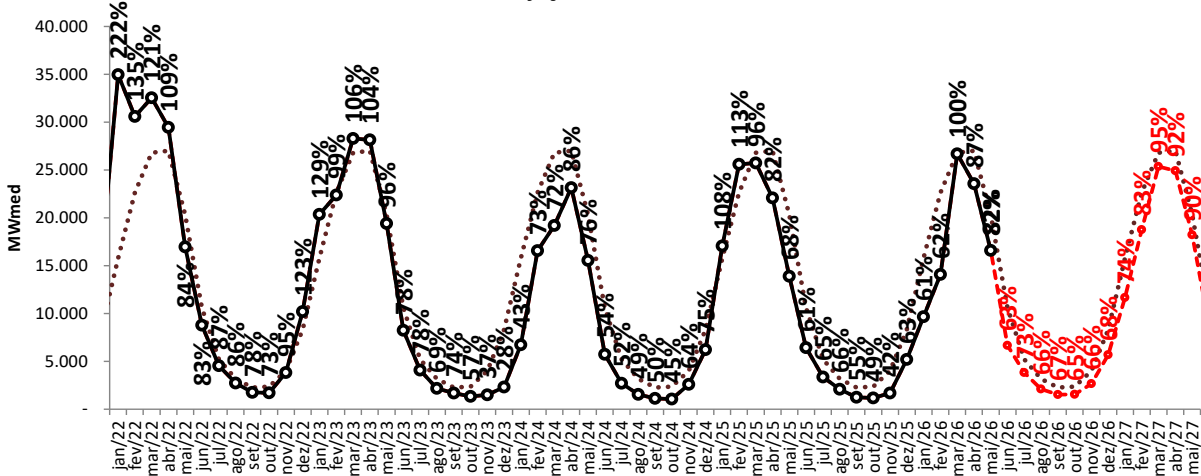

Projeção de ENA - NE

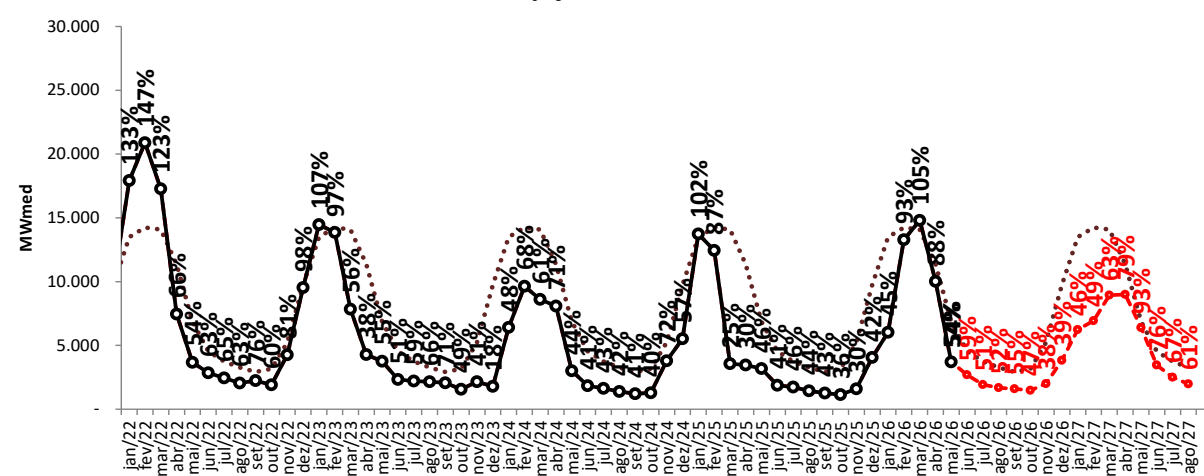

Projeção de ENA - S

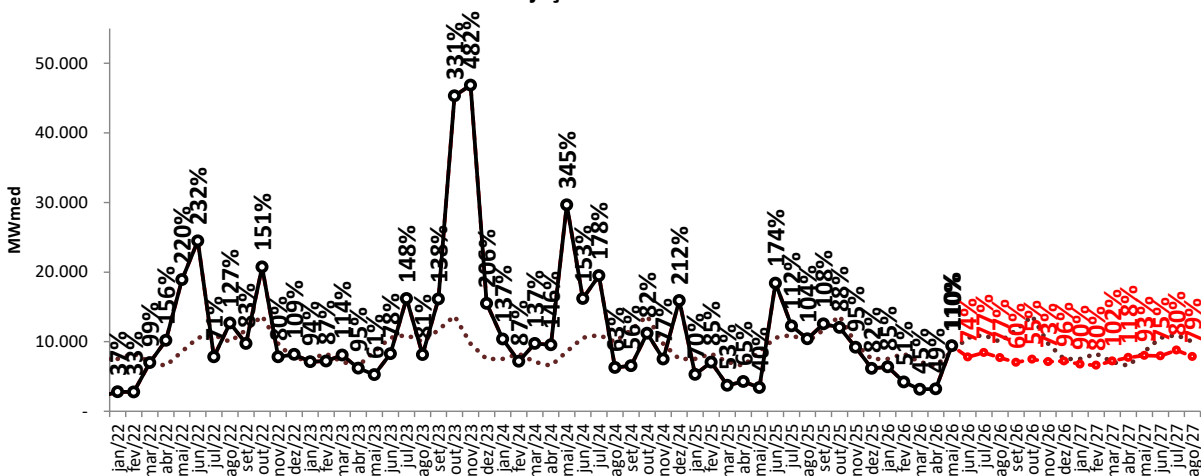

Projeção de ENA - SE/CO

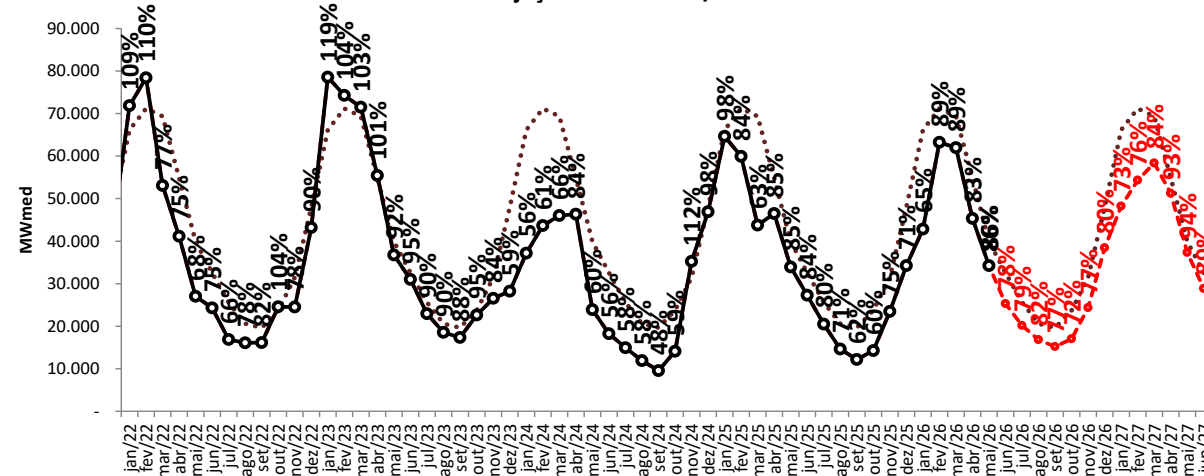

..... MLT

—○— Realizado

—●— ENA RNA

projeção de energia natural afluyente

sensibilidade 1: proj. PLD SMAP 2023

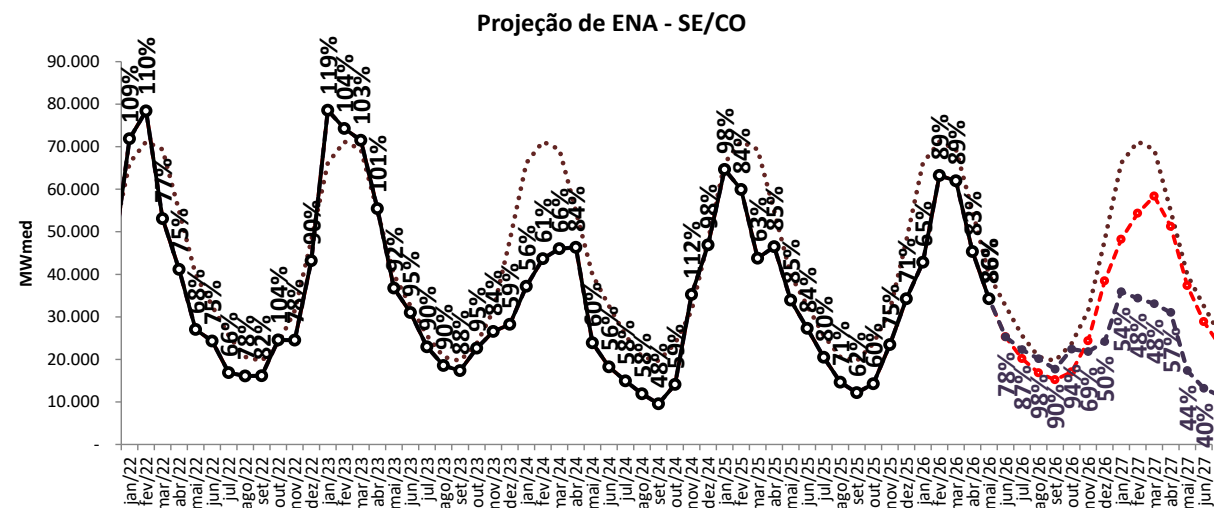
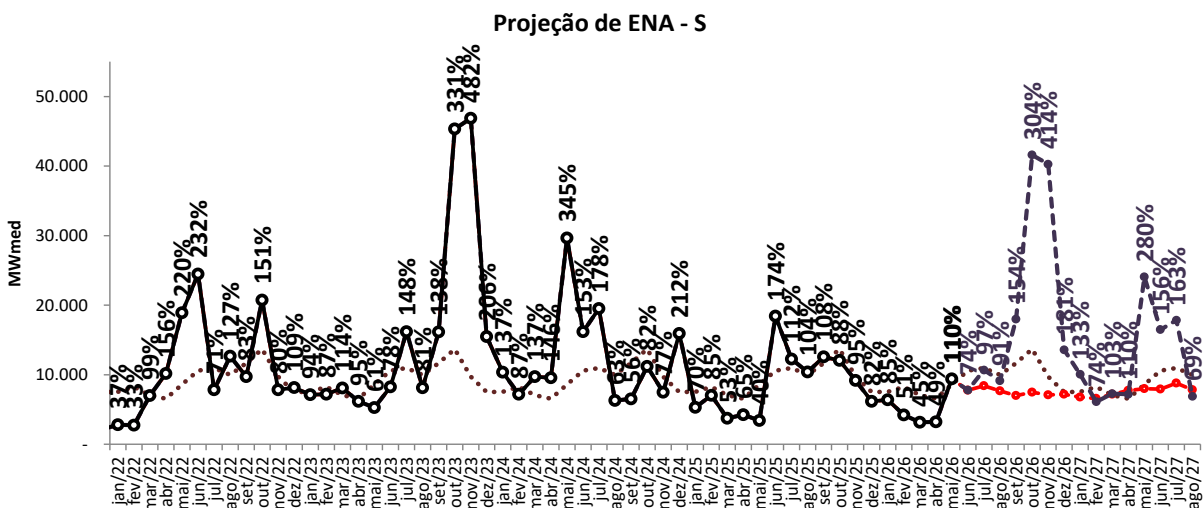
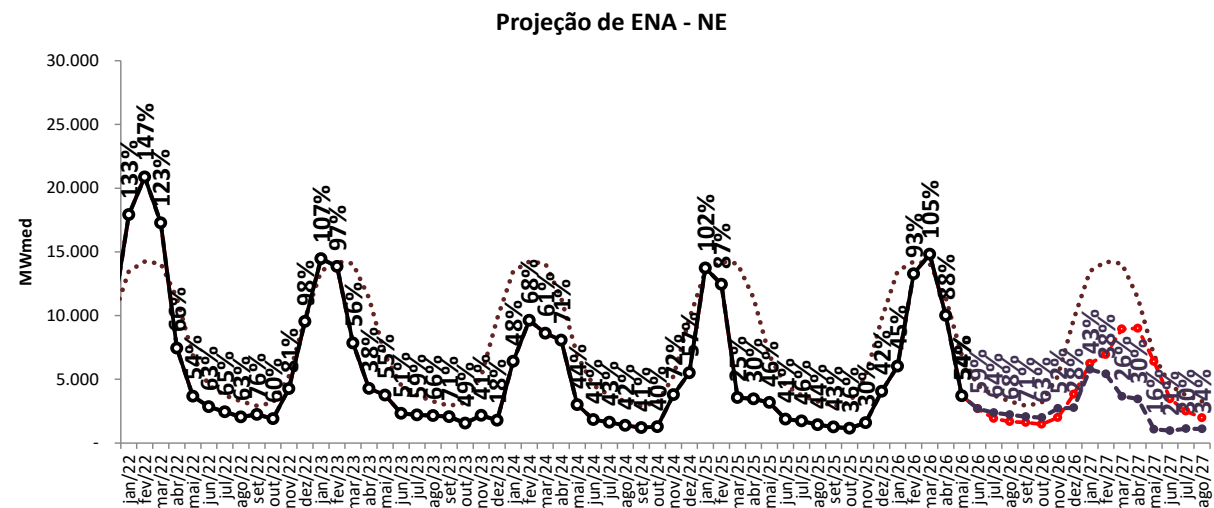
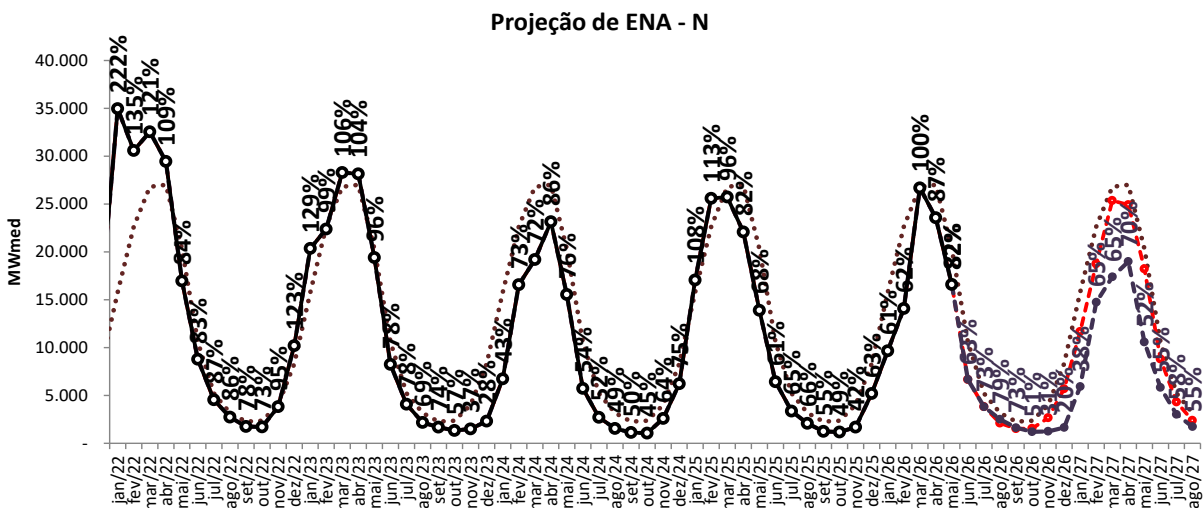

..... MLT

—○— Realizado

projeção de energia natural afluyente

sensibilidade 2: proj. PLD SMAP 2018



Projeção de ENA - N

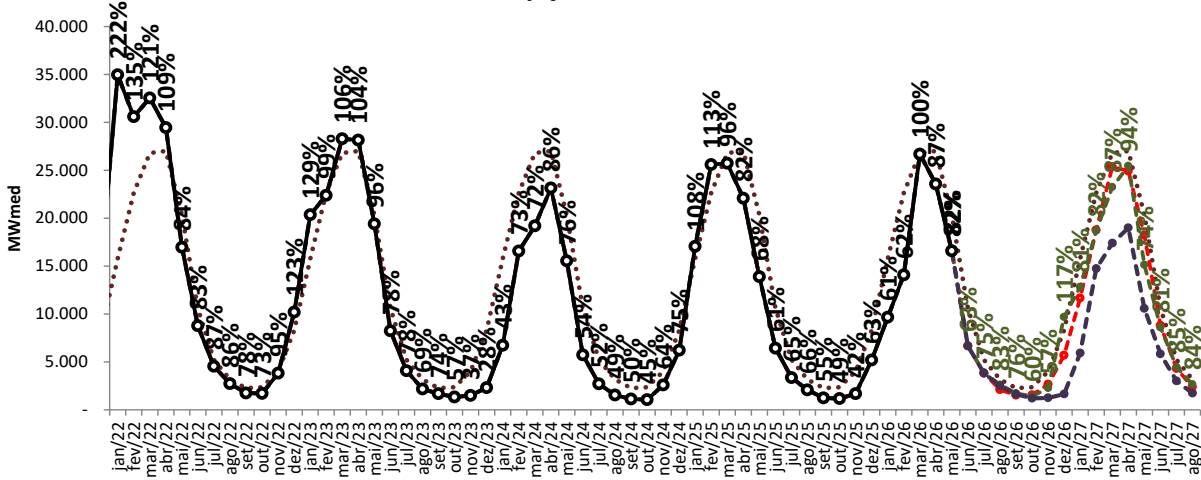

Projeção de ENA - NE

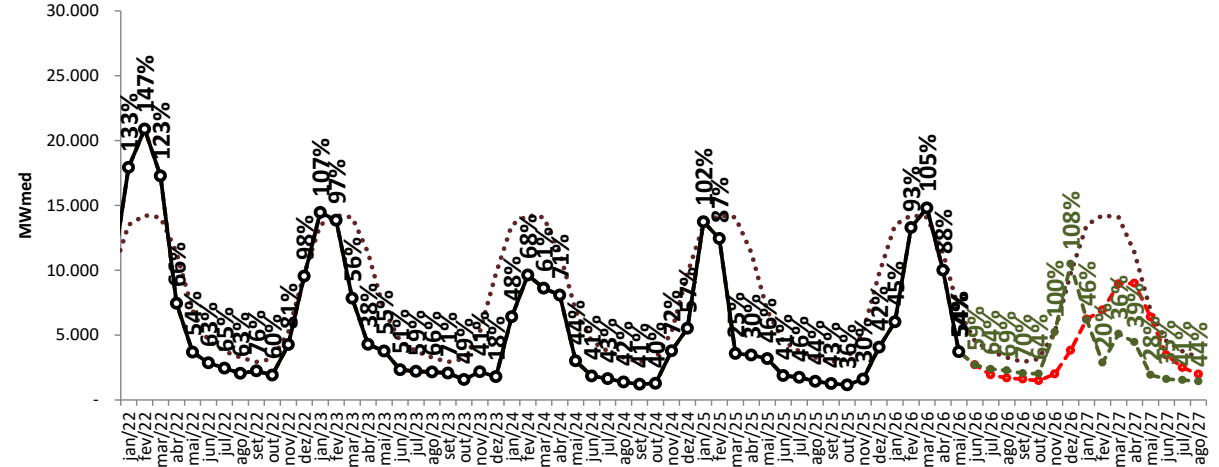

Projeção de ENA - S

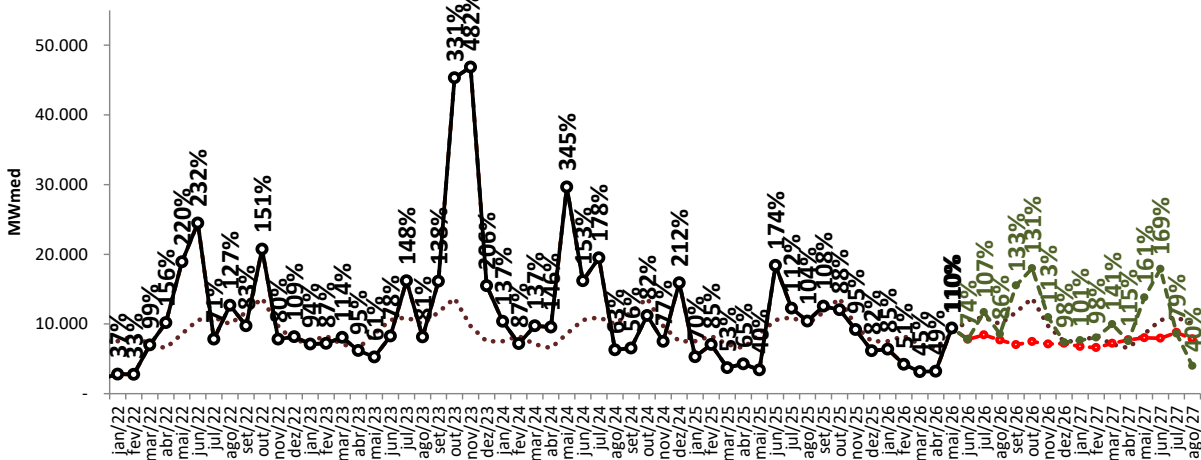

Projeção de ENA - SE/CO

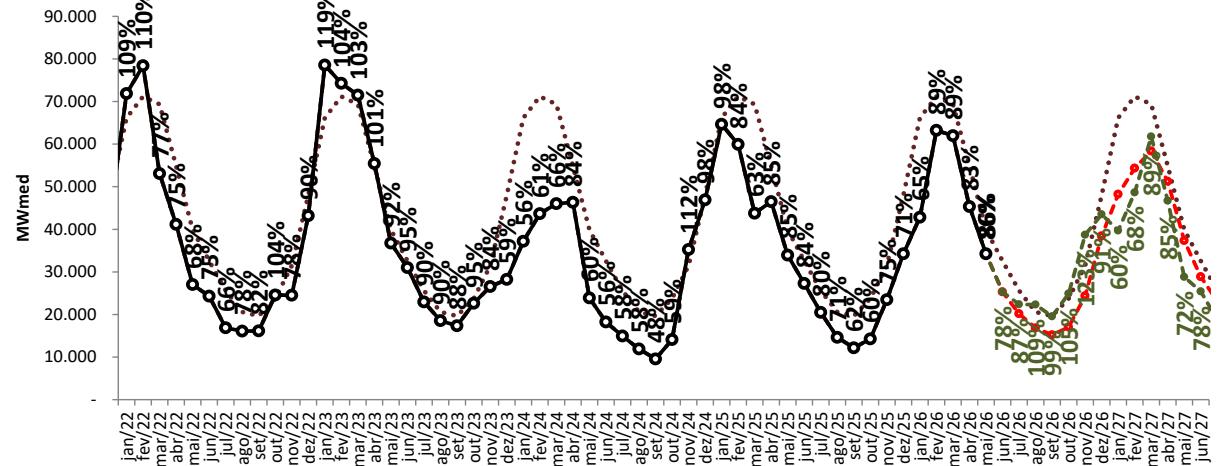

..... MLT

—○— Realizado

-●- ENA RNA

-●- proj. PLD, SMAP 2023

-●- proj. PLD, SMAP 2018

projeção de energia natural afluyente

sensibilidade 3: proj. PLD SMAP CFS VE



Projeção de ENA - N

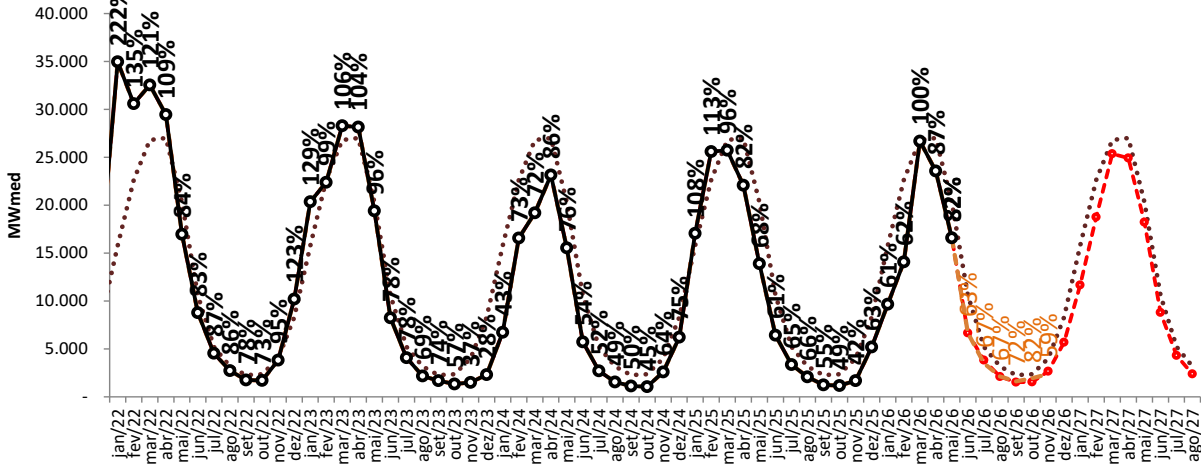

Projeção de ENA - NE

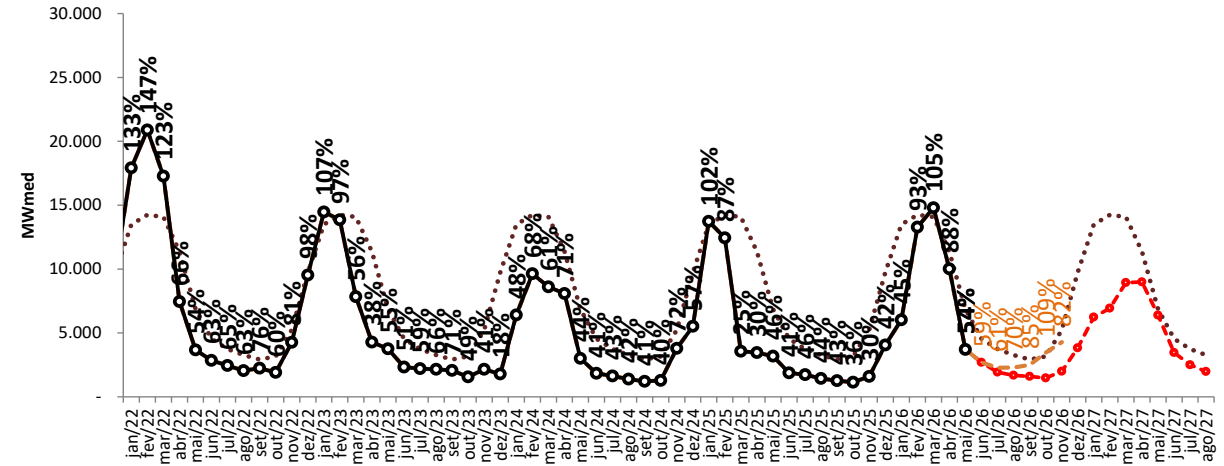

Projeção de ENA - S

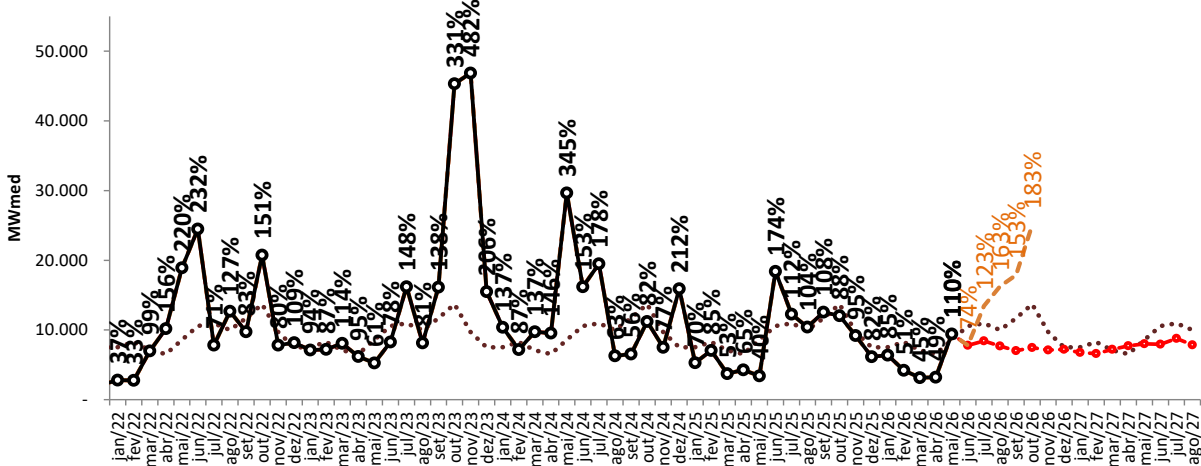

Projeção de ENA - SE/CO

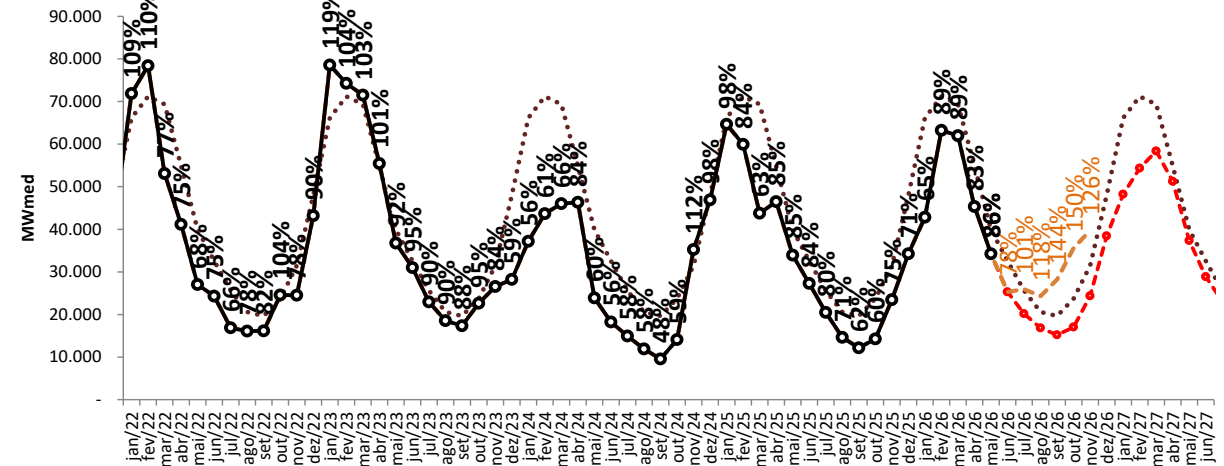

..... MLT ○— Realizado -●- ENA RNA -●- proj. PLD, SMAP 2023 -●- proj. PLD, SMAP CFS VE -●- proj. PLD, SMAP 2018

projeção de energia natural afluente

sensibilidade 4: proj. PLD SMAP CFS LI



Projeção de ENA - N

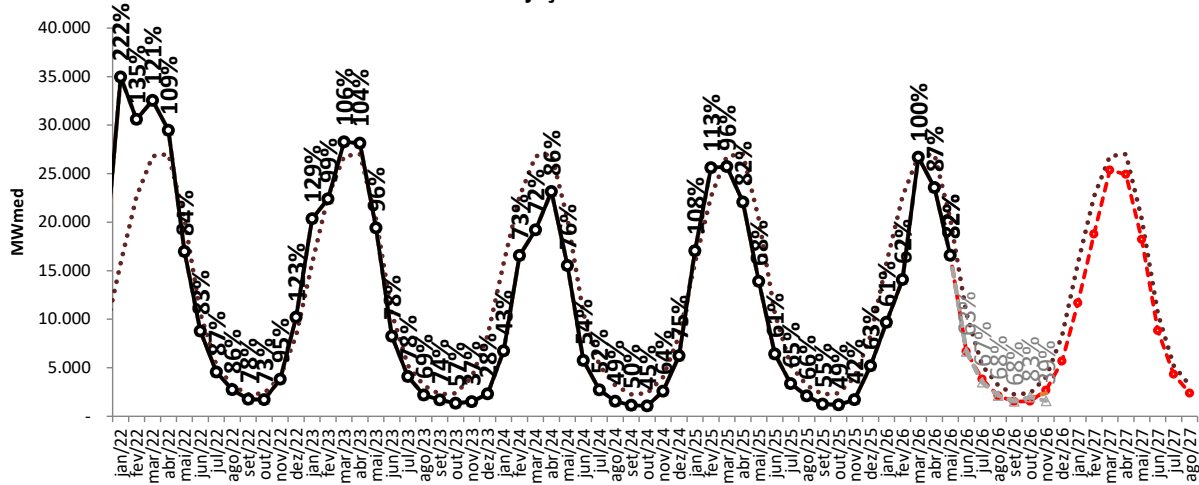

Projeção de ENA - NE

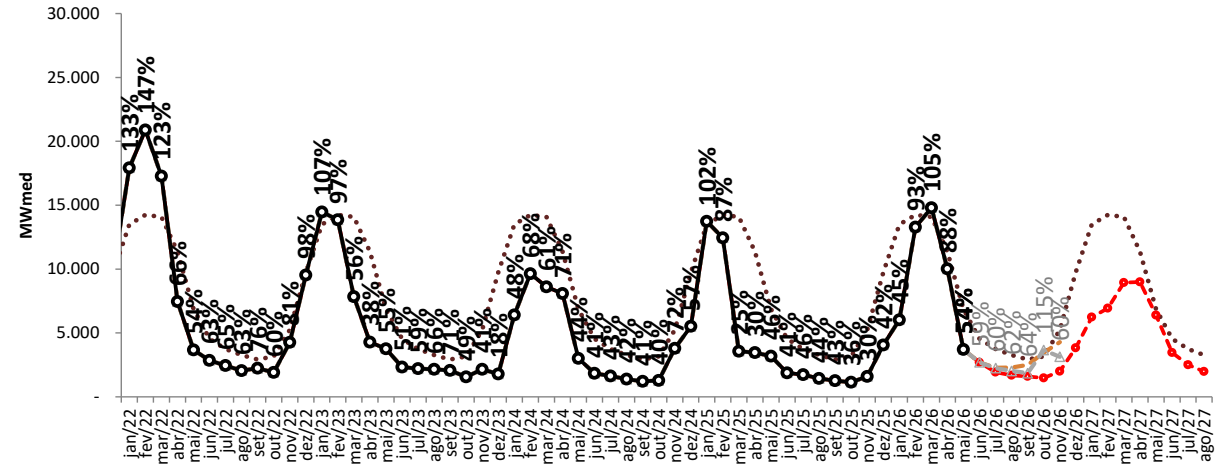

Projeção de ENA - S

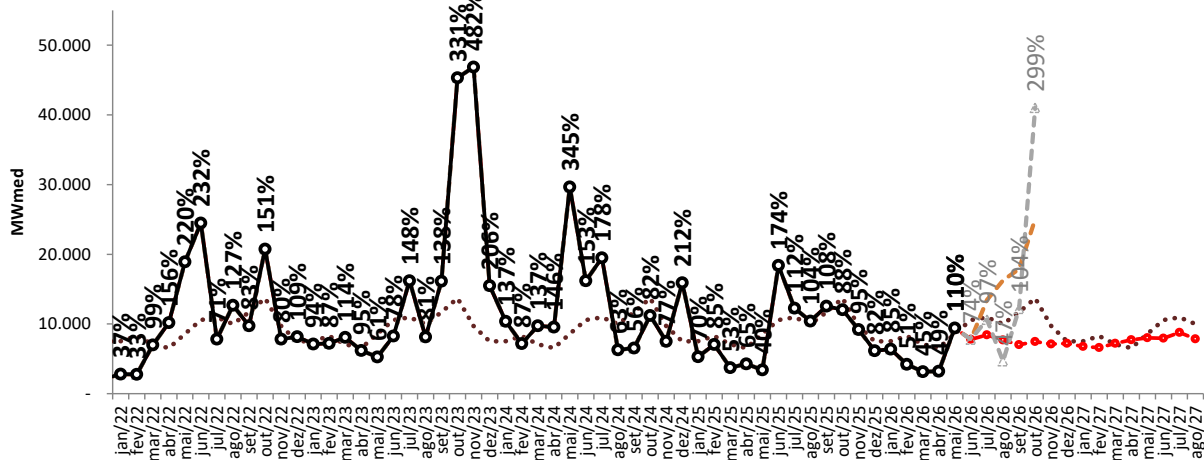

Projeção de ENA - SE/CO

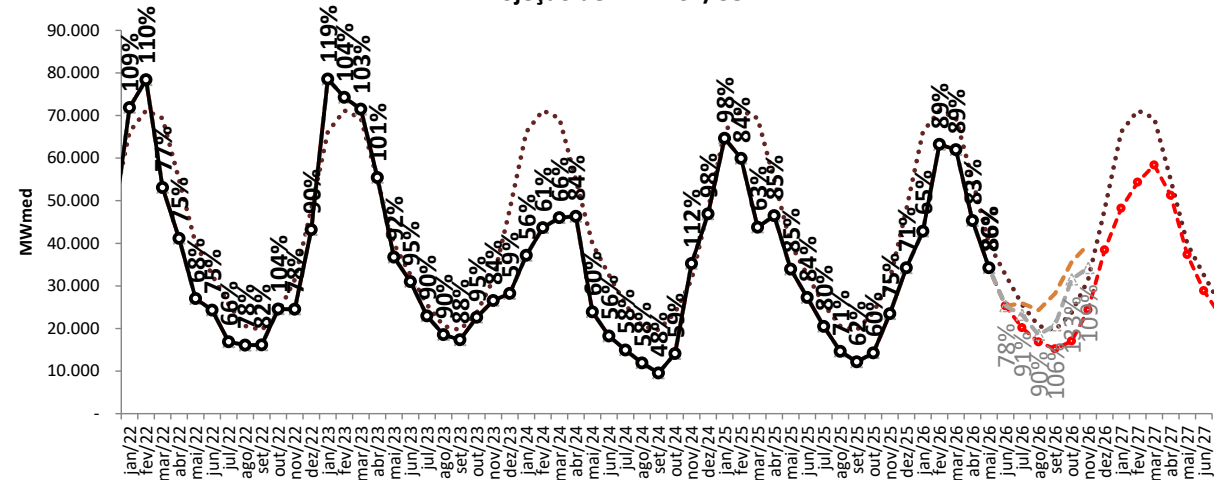

..... MLT

—○— Realizado

-●- ENA RNA

-■- proj. PLD, SMAP CFS VE

-▲- proj. PLD, SMAP CFS LI

tabela resumo da projeção de energia natural afluyente (% MLT ENA)



SE/CO	jul/26	ago/26	set/26	out/26	nov/26	dez/26	jan/27	fev/27	mar/27	abr/27	mai/27	jun/27	jul/27	ago/27
proj. PLD, RNA	79	82	77	72	77	80	73	76	84	93	94	89	90	92
proj. PLD, SMAP 2023	87	98	90	94	69	50	54	48	48	57	44	40	44	44
proj. PLD, RNA - LRCAP	87	109	99	105	123	91	60	68	89	85	72	78	73	69
proj. PLD, SMAP CFS VE	101	118	144	150	126	-	-	-	-	-	-	-	-	-
proj. PLD, SMAP CFS LI	91	90	106	133	109	-	-	-	-	-	-	-	-	-

S	jul/26	ago/26	set/26	out/26	nov/26	dez/26	jan/27	fev/27	mar/27	abr/27	mai/27	jun/27	jul/27	ago/27
proj. PLD, RNA	77	77	60	55	73	96	90	80	102	118	93	75	80	79
proj. PLD, SMAP 2023	97	91	154	304	414	181	133	74	103	110	280	156	163	69
proj. PLD, RNA - LRCAP	107	86	133	131	113	98	101	98	141	115	161	169	79	40
proj. PLD, SMAP CFS VE	123	163	153	183	-	-	-	-	-	-	-	-	-	-
proj. PLD, SMAP CFS LI	97	47	104	299	-	-	-	-	-	-	-	-	-	-

NE	jul/26	ago/26	set/26	out/26	nov/26	dez/26	jan/27	fev/27	mar/27	abr/27	mai/27	jun/27	jul/27	ago/27
proj. PLD, RNA	51	52	55	47	38	39	46	49	63	79	93	76	67	61
proj. PLD, SMAP 2023	64	68	71	63	52	28	43	38	26	30	16	21	30	34
proj. PLD, RNA - LRCAP	64	69	70	64	100	108	46	20	36	39	28	35	41	44
proj. PLD, SMAP CFS VE	61	70	85	109	82	-	-	-	-	-	-	-	-	-
proj. PLD, SMAP CFS LI	60	62	64	115	60	-	-	-	-	-	-	-	-	-

N	jul/26	ago/26	set/26	out/26	nov/26	dez/26	jan/27	fev/27	mar/27	abr/27	mai/27	jun/27	jul/27	ago/27
proj. PLD, RNA	73	66	67	65	66	68	74	83	95	92	90	83	83	75
proj. PLD, SMAP 2023	73	79	73	51	31	20	38	65	65	70	52	55	58	55
proj. PLD, RNA - LRCAP	75	83	76	60	57	117	81	82	87	94	74	81	85	84
proj. PLD, SMAP CFS VE	67	67	72	82	59	-	-	-	-	-	-	-	-	-
proj. PLD, SMAP CFS LI	67	68	68	83	39	-	-	-	-	-	-	-	-	-

SIN	jul/26	ago/26	set/26	out/26	nov/26	dez/26	jan/27	fev/27	mar/27	abr/27	mai/27	jun/27	jul/27	ago/27
proj. PLD, RNA	75	76	69	64	72	75	71	74	85	93	92	84	85	84
proj. PLD, SMAP 2023	86	92	108	156	131	57	56	52	52	61	70	63	73	51
proj. PLD, RNA - LRCAP	89	97	106	108	113	97	64	67	85	84	79	92	73	60
proj. PLD, SMAP CFS VE	99	122	138	154	92	-	-	-	-	-	-	-	-	-
proj. PLD, SMAP CFS LI	87	74	100	182	77	-	-	-	-	-	-	-	-	-

projeção de energia armazenada

proj. PLD RNA

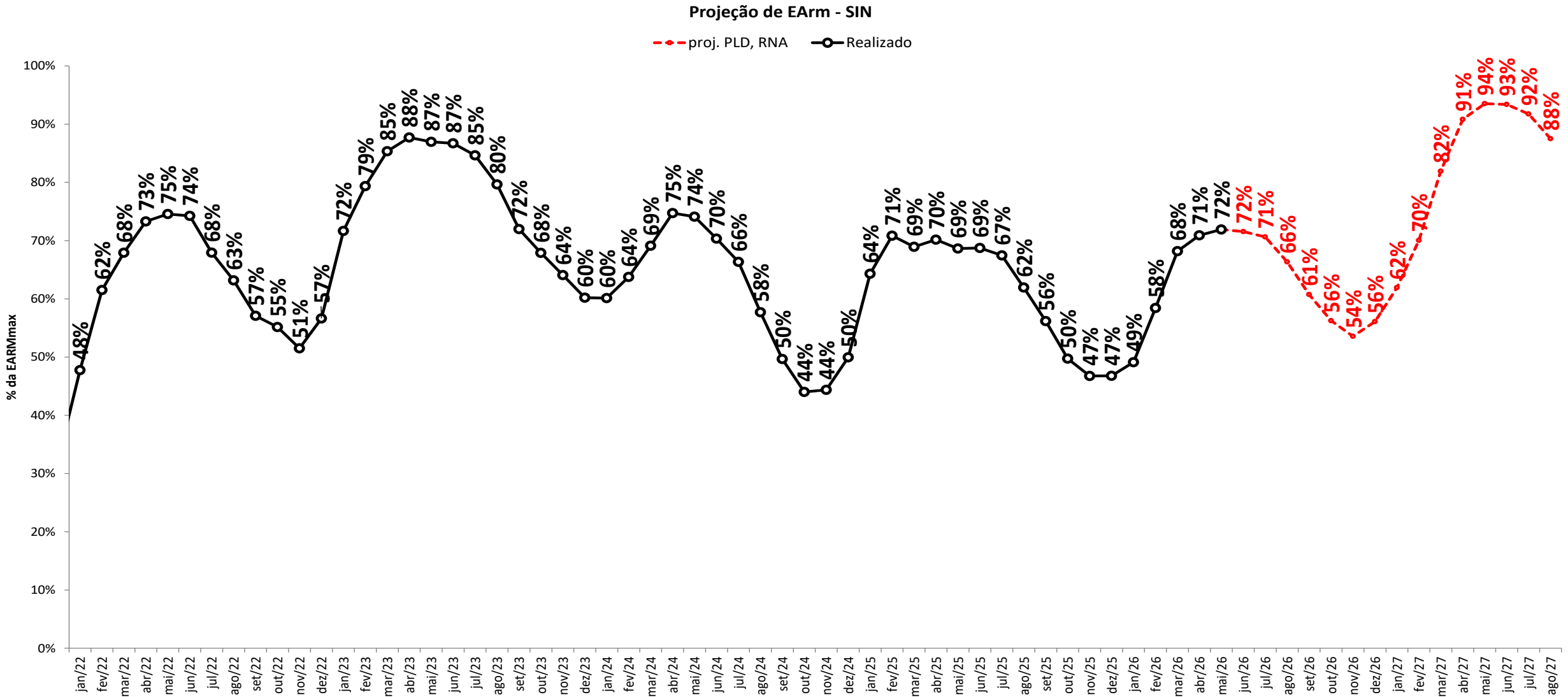

projeção de energia armazenada

sensibilidade 1: proj. PLD SMAP 2023

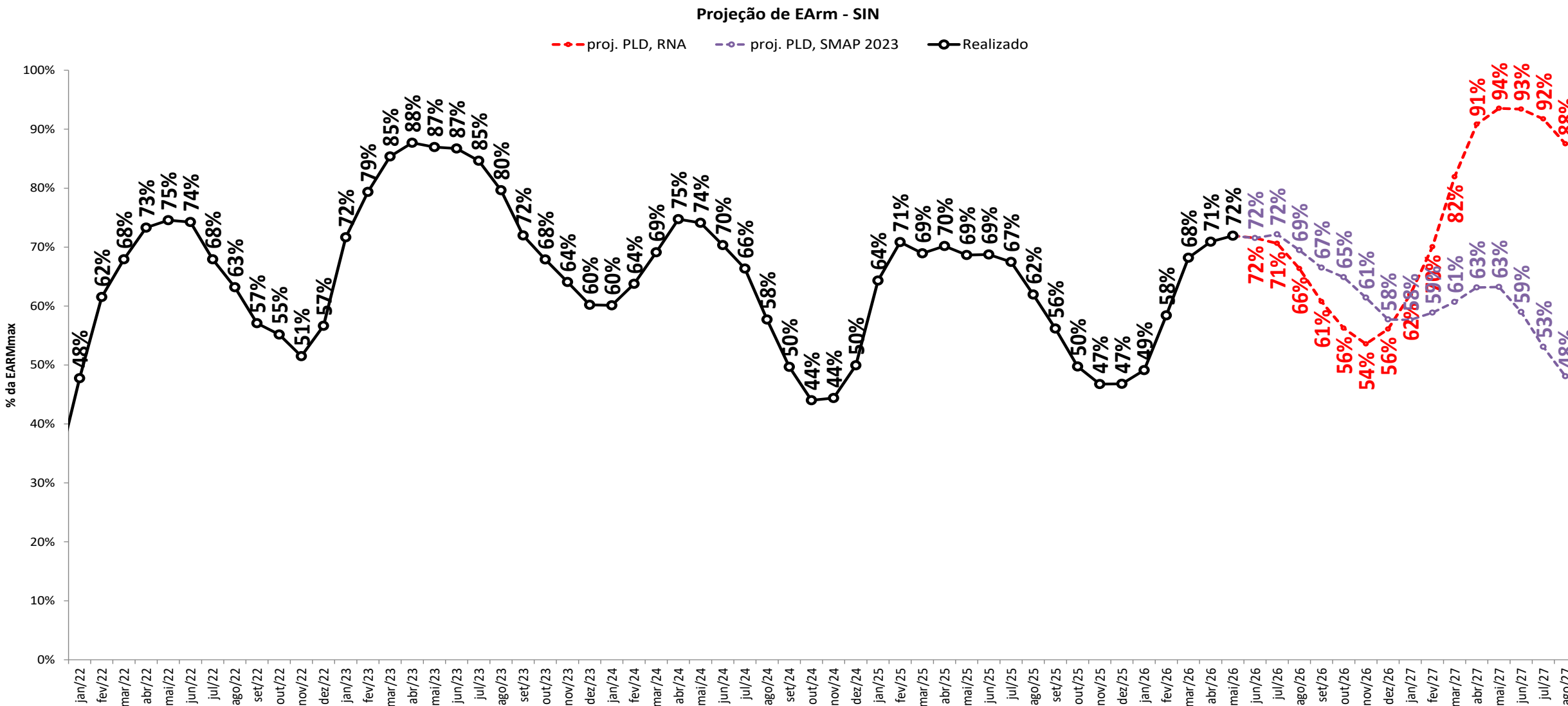

projeção de energia armazenada

sensibilidade 2: proj. PLD SMAP 2018

Projeção de EArm - SIN

proj. PLD, RNA proj. PLD, SMAP 2018 Realizado

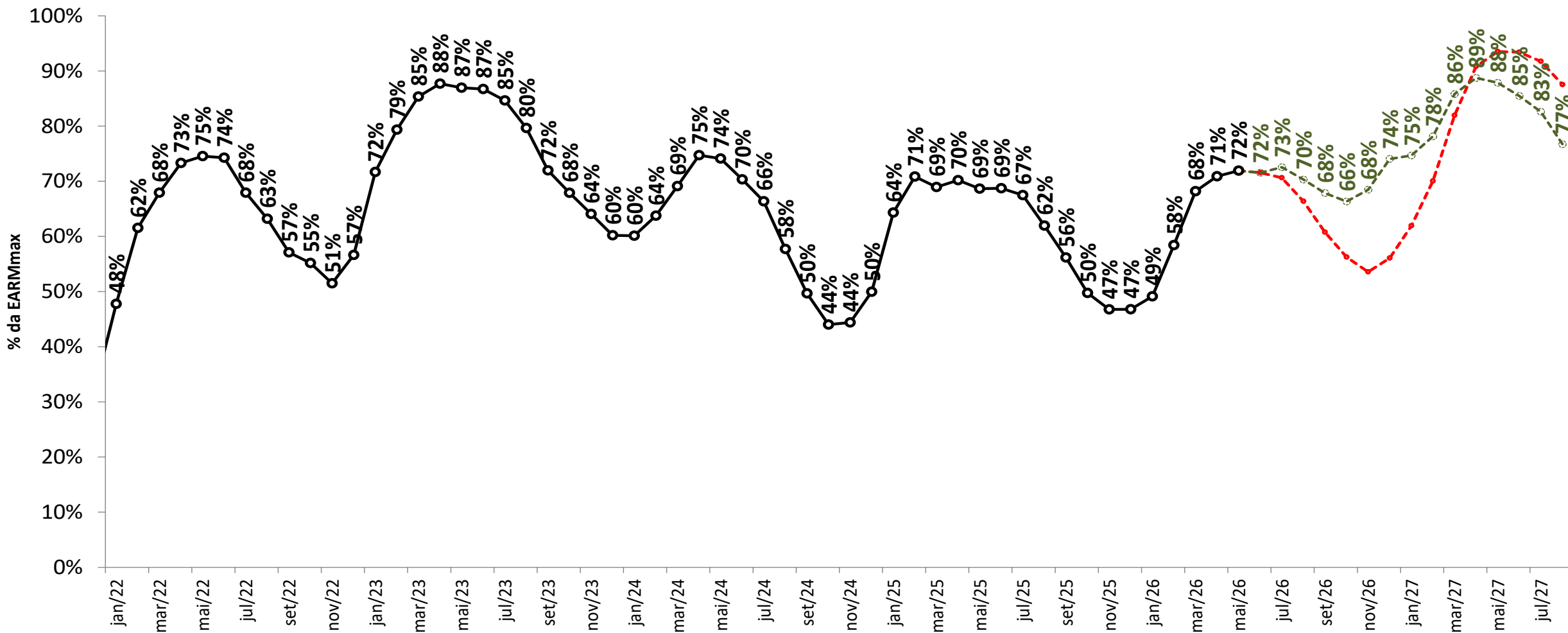

projeção de energia armazenada

sensibilidade 3: proj. PLD SMAP CFS VE

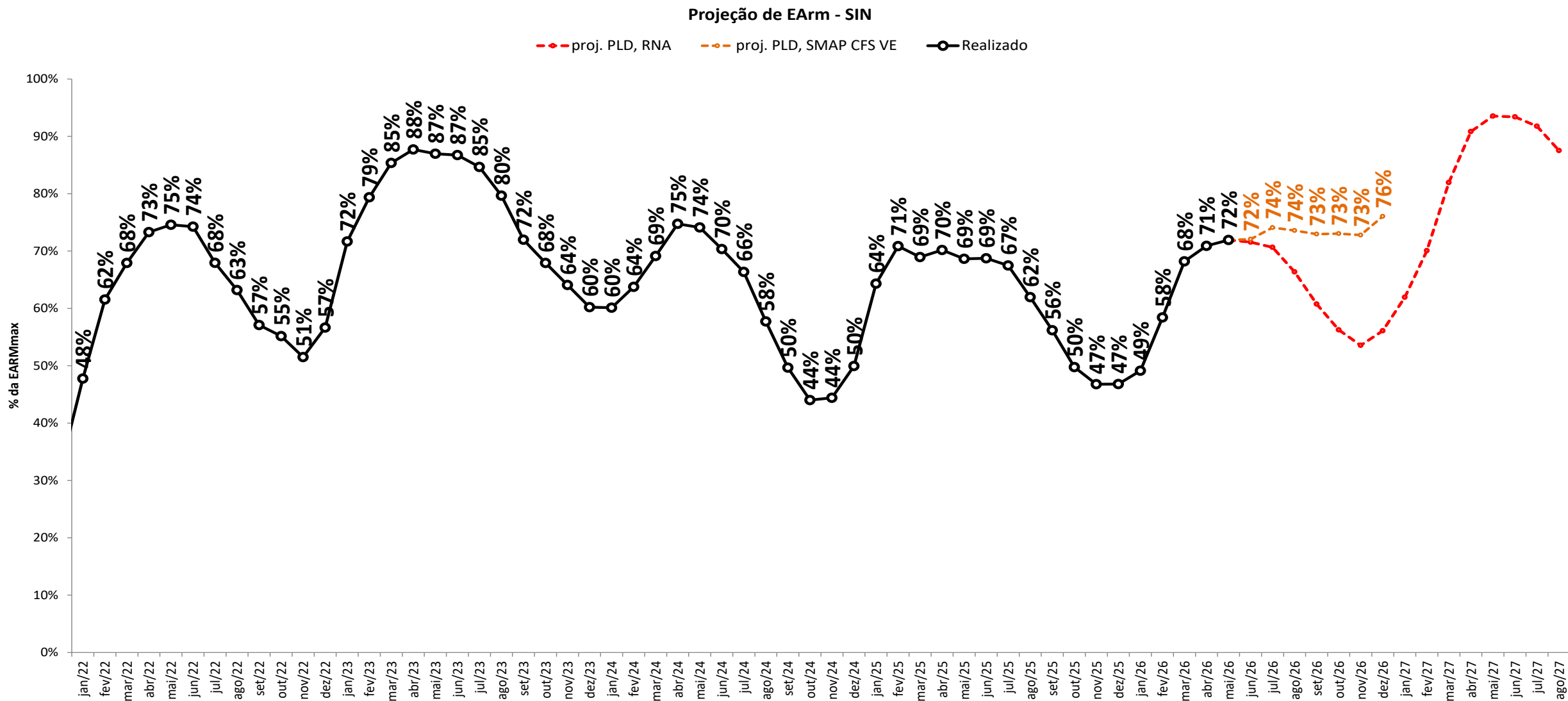

projeção de energia armazenada

sensibilidade 4: proj. PLD SMAP CFS LI

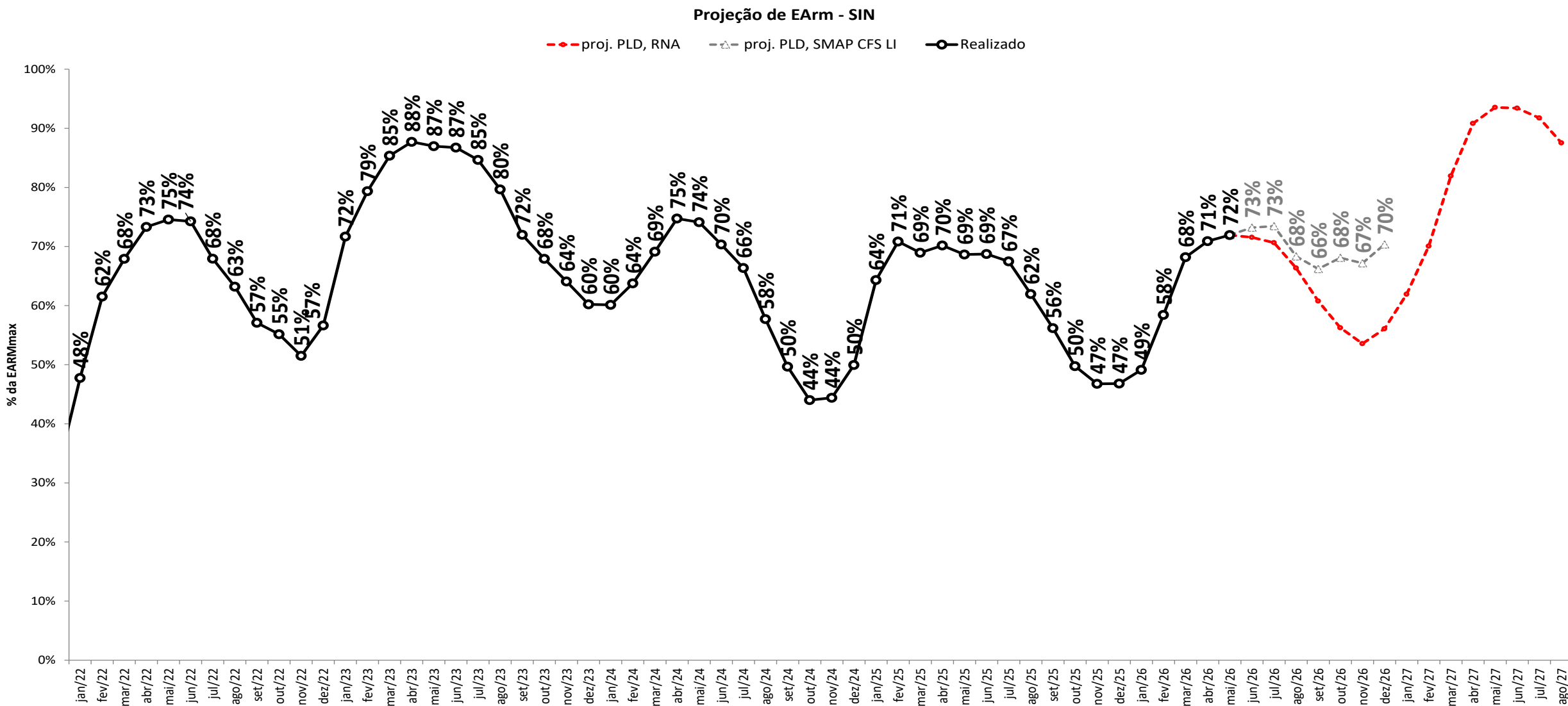

projeção de energia armazenada

proj. PLD RNA

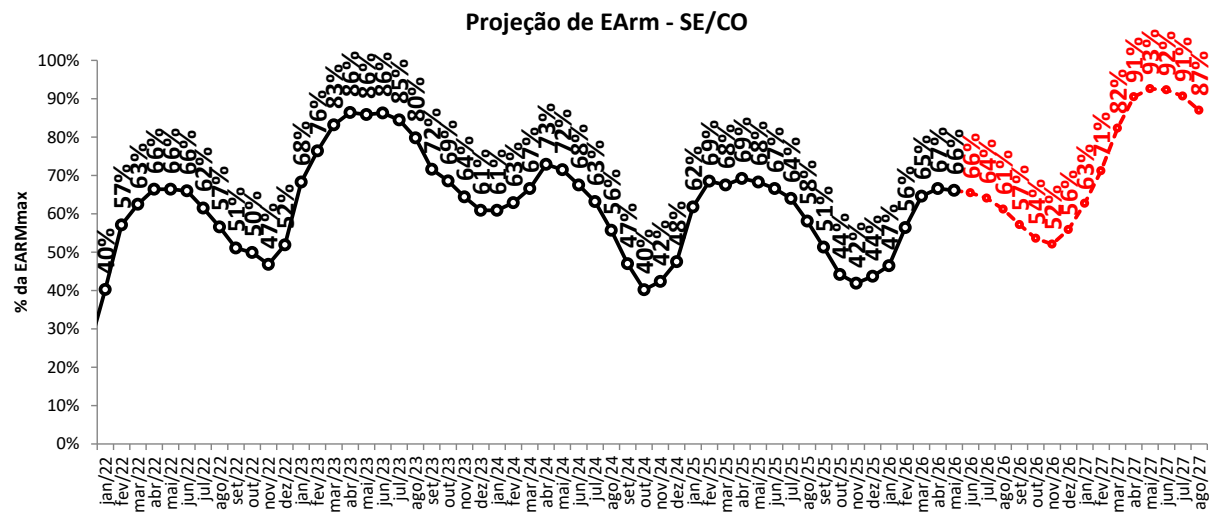
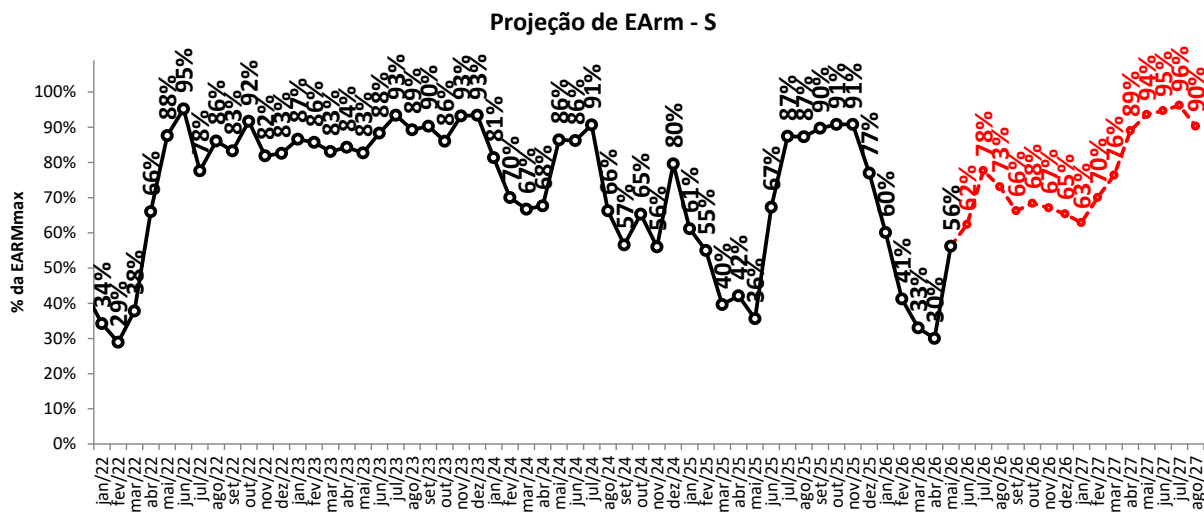
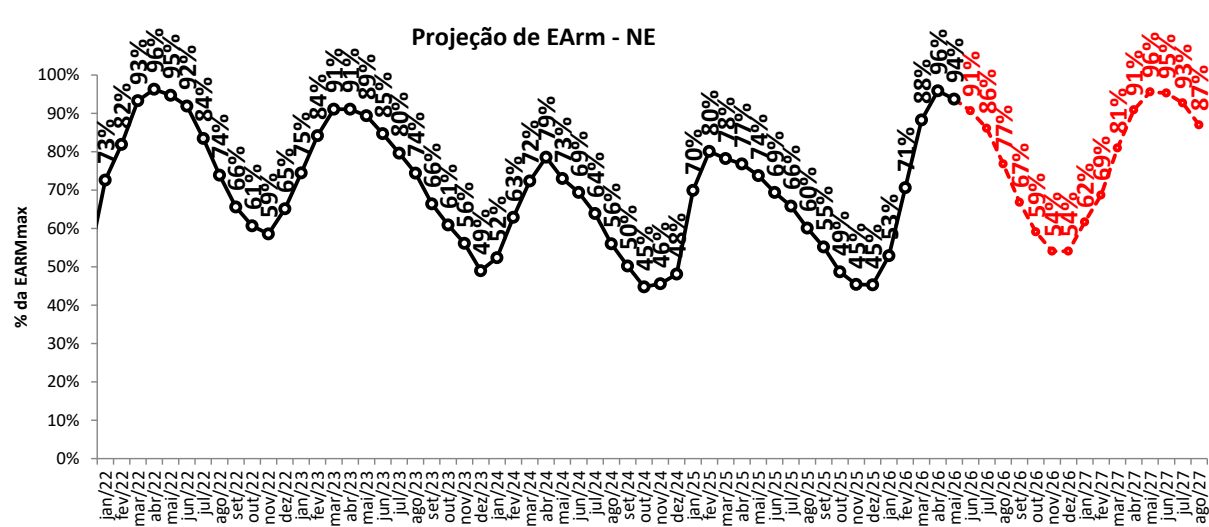
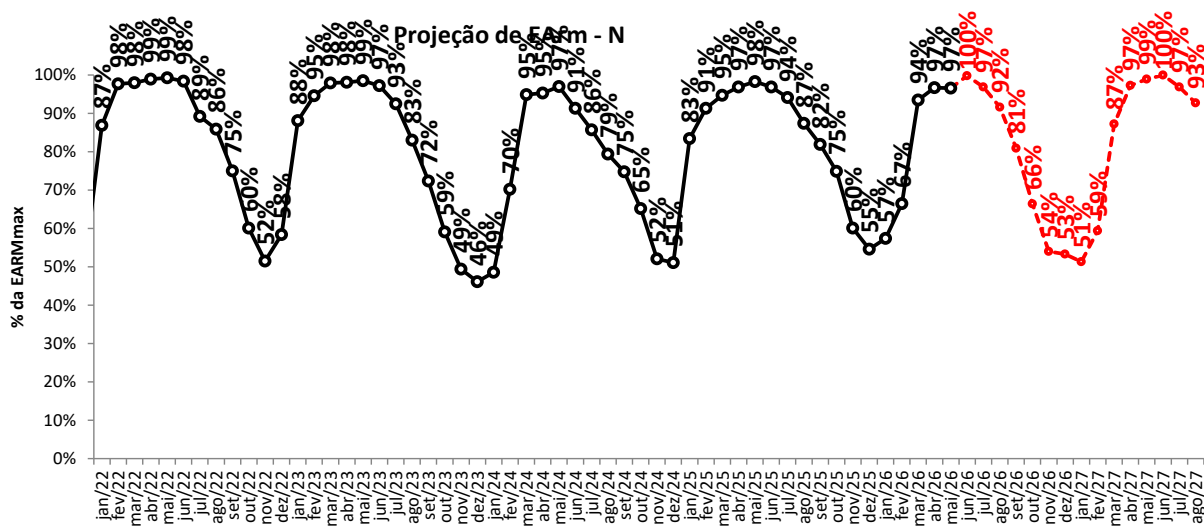

—○— proj. PLD, RNA

projeção de energia armazenada

sensibilidade 1: proj. PLD SMAP 2023

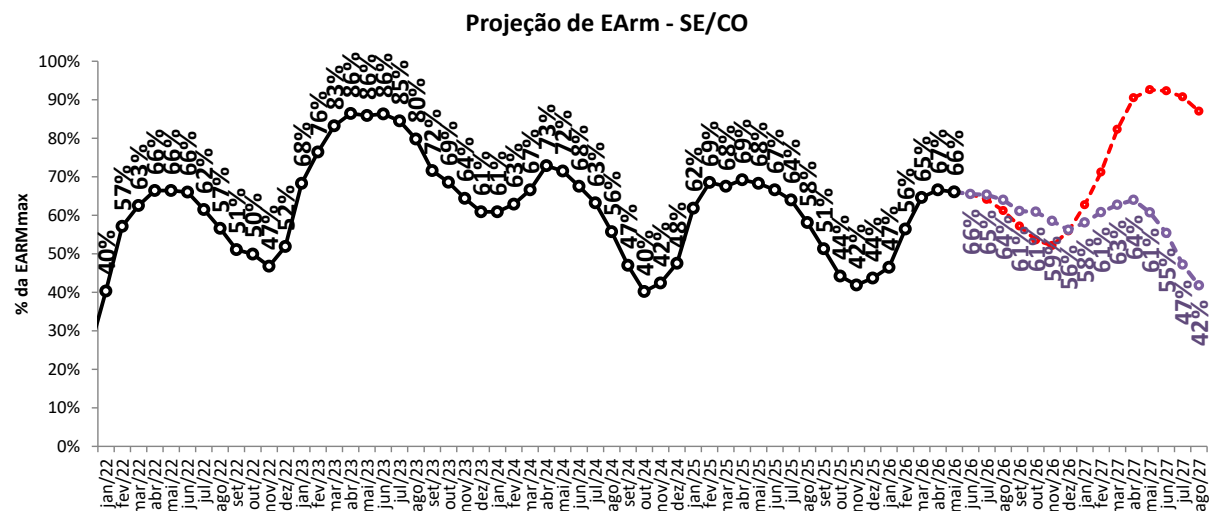
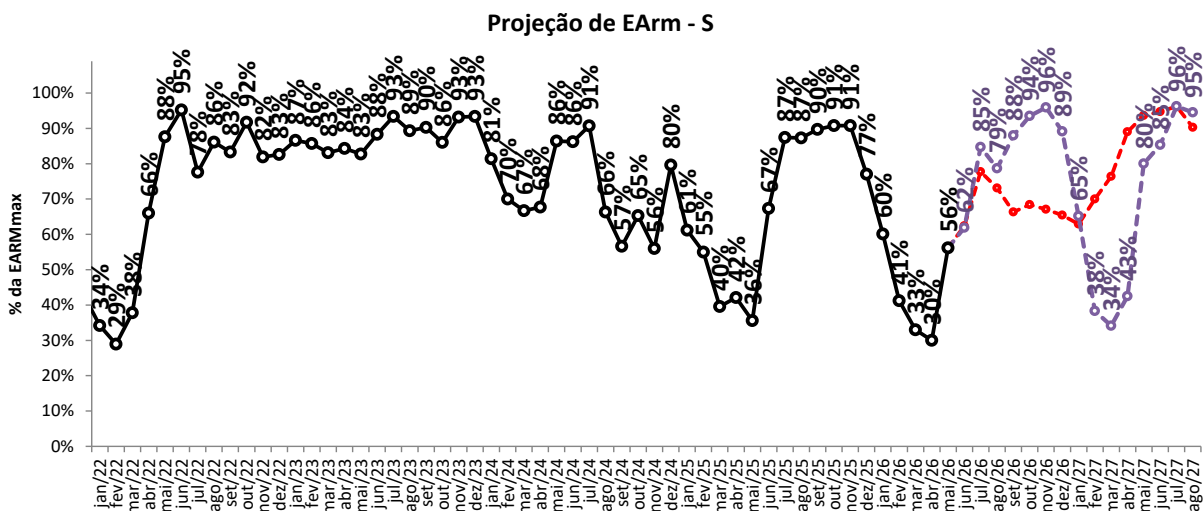
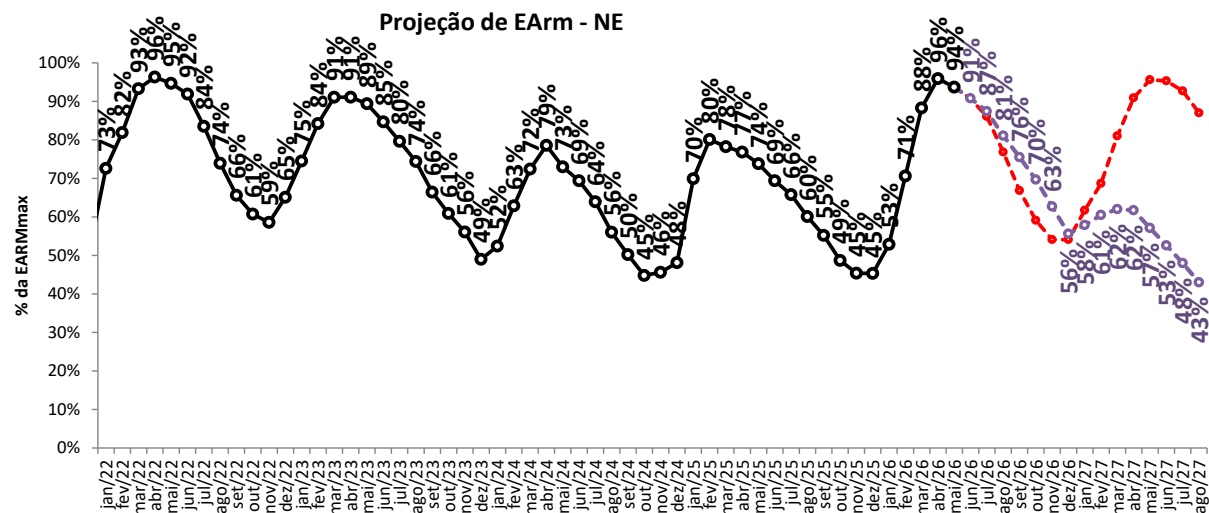
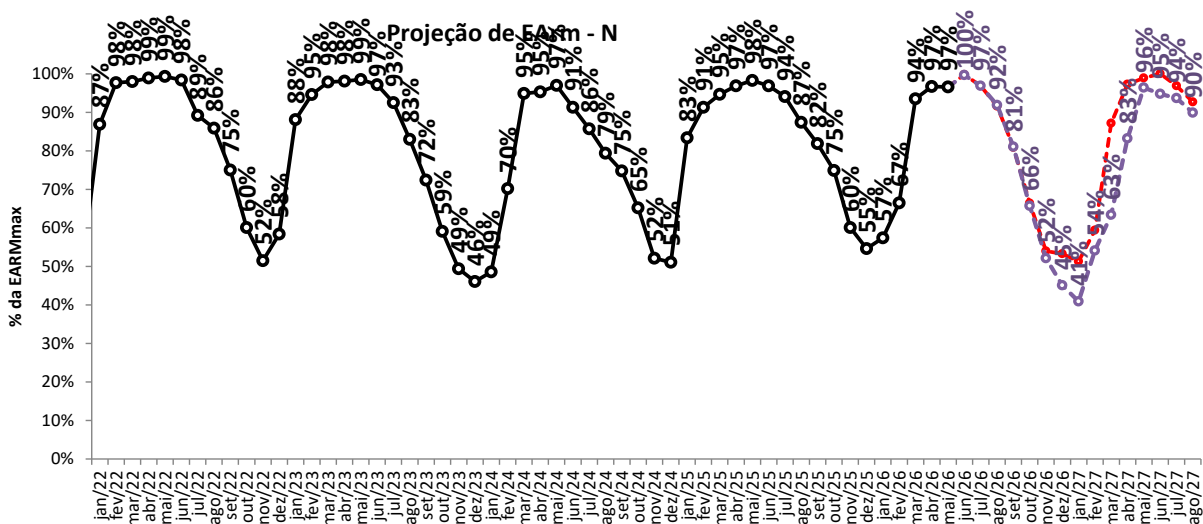

—○— proj. PLD, RNA

—○— proj. PLD, SMAP 2023

projeção de energia armazenada

sensibilidade 2: proj. PLD SMAP 2018

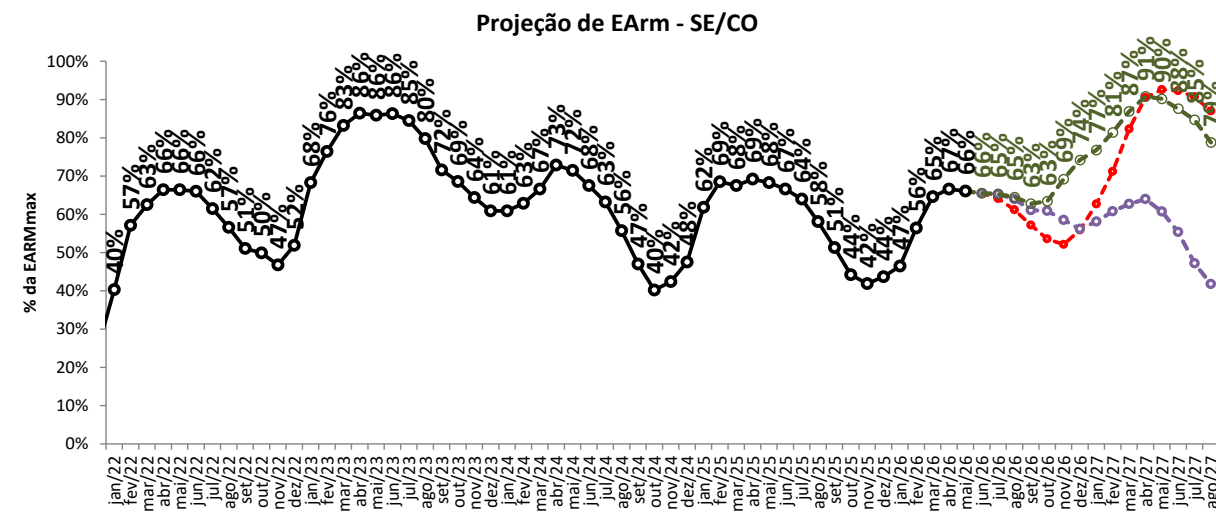
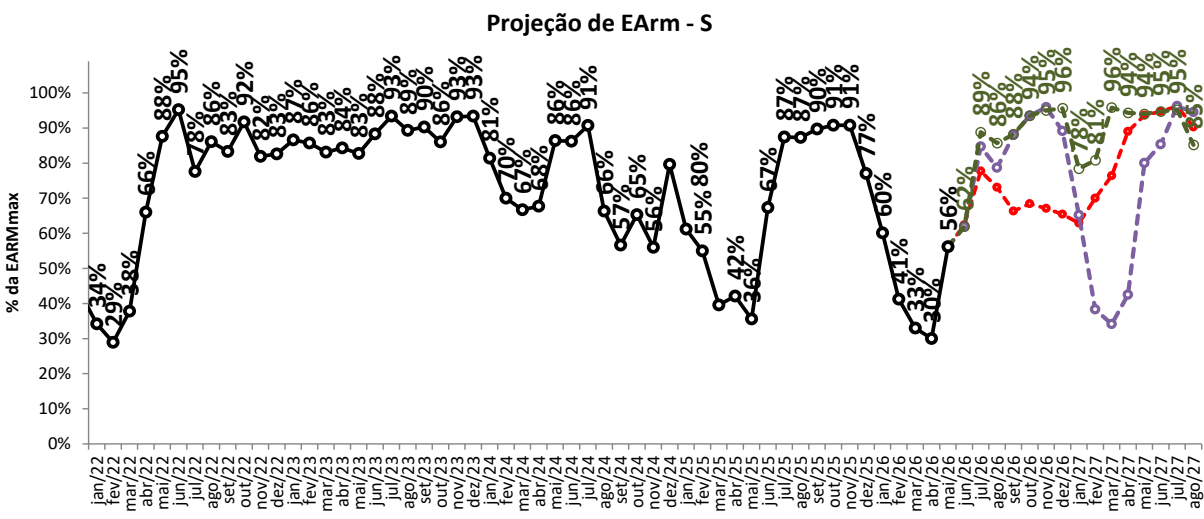
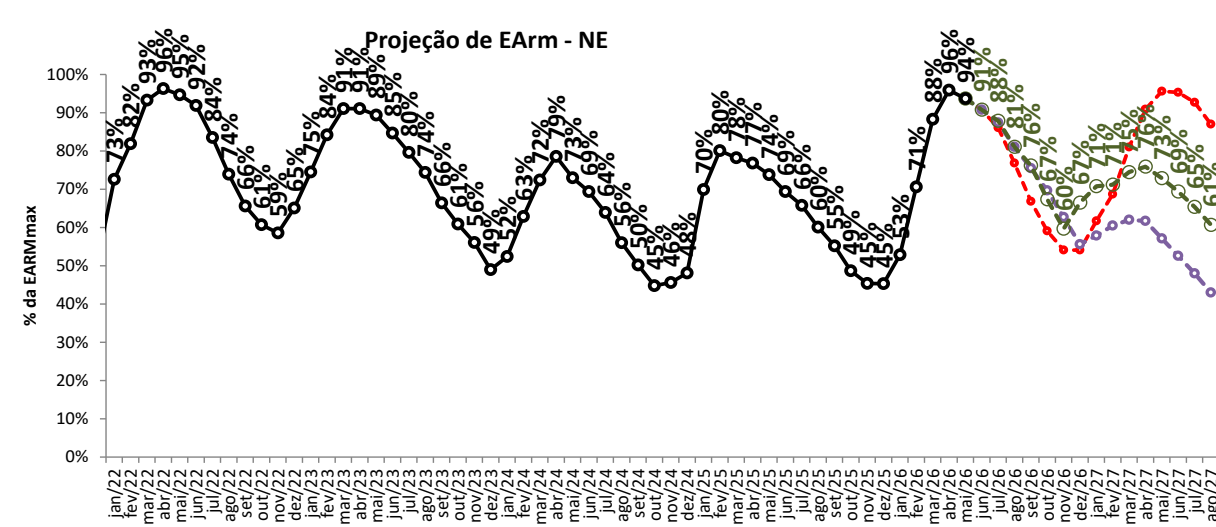
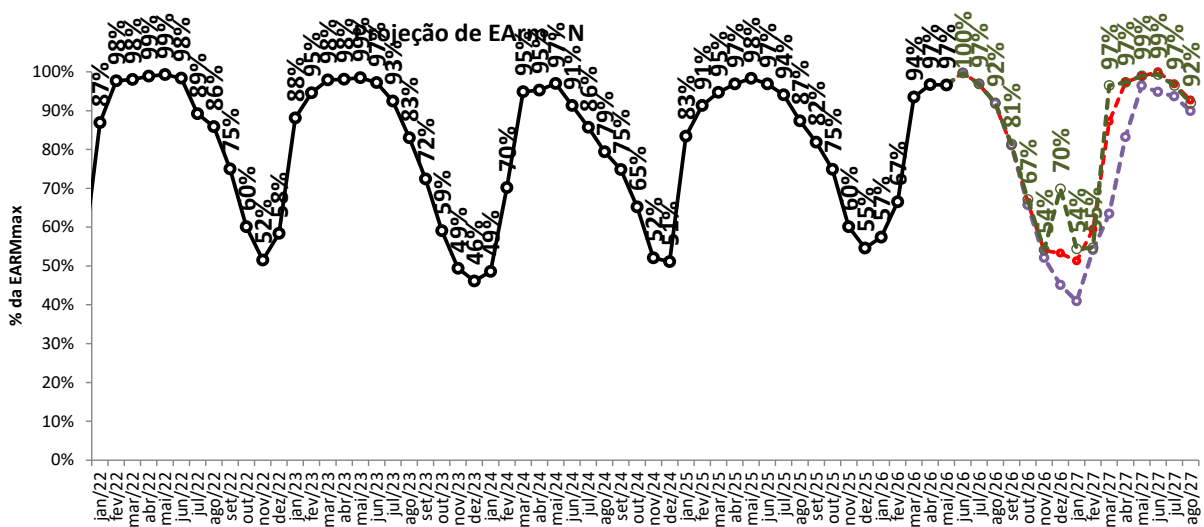

- - - proj. PLD, RNA
 - - - proj. PLD, SMAP 2023
 - - - proj. PLD, SMAP 2018
 —●— Realizado

projeção de energia armazenada

sensibilidade 3: proj. PLD SMAP CFS VE

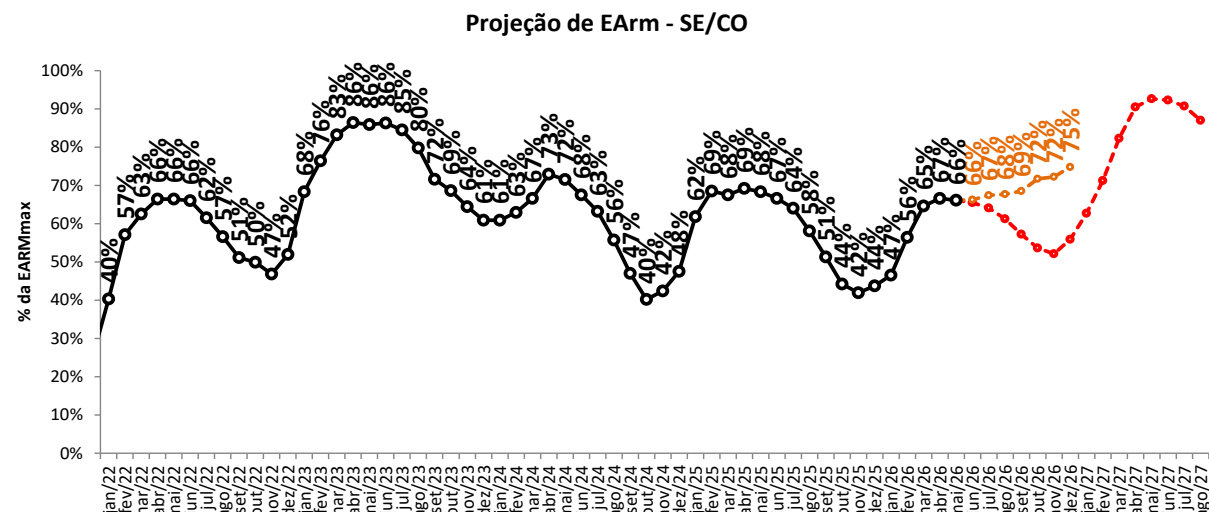
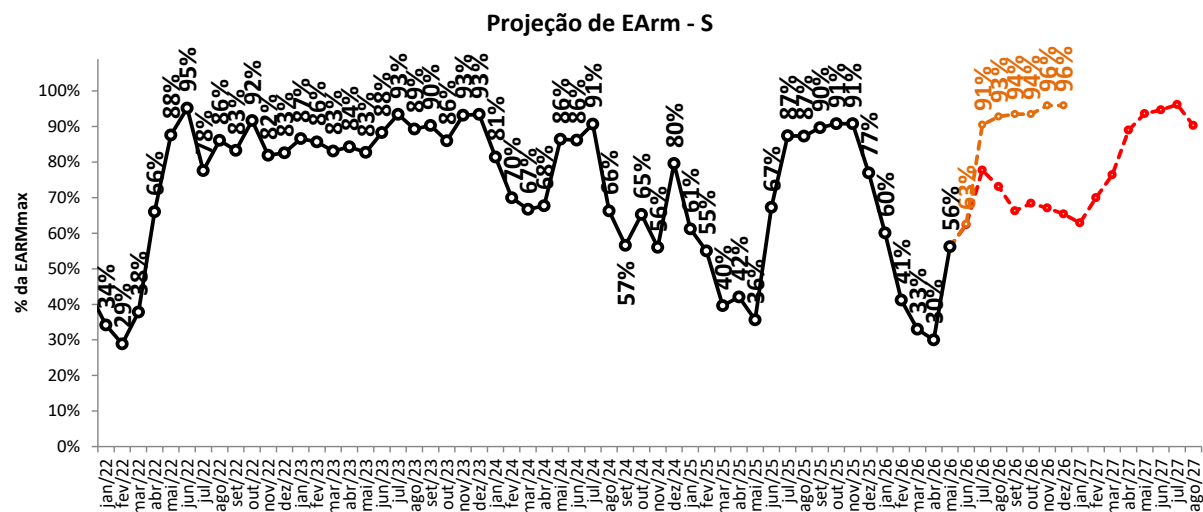
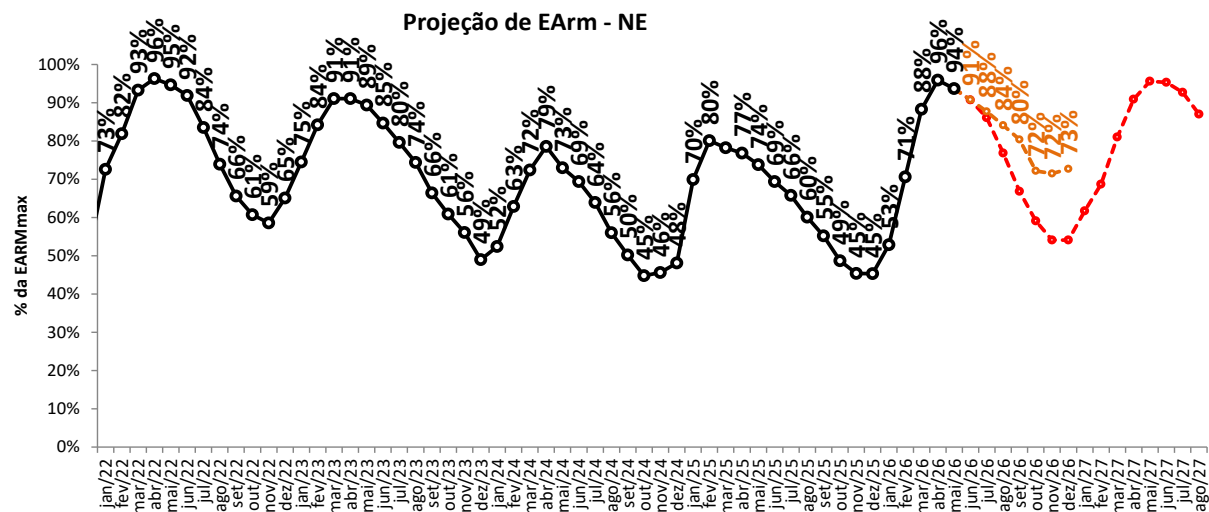
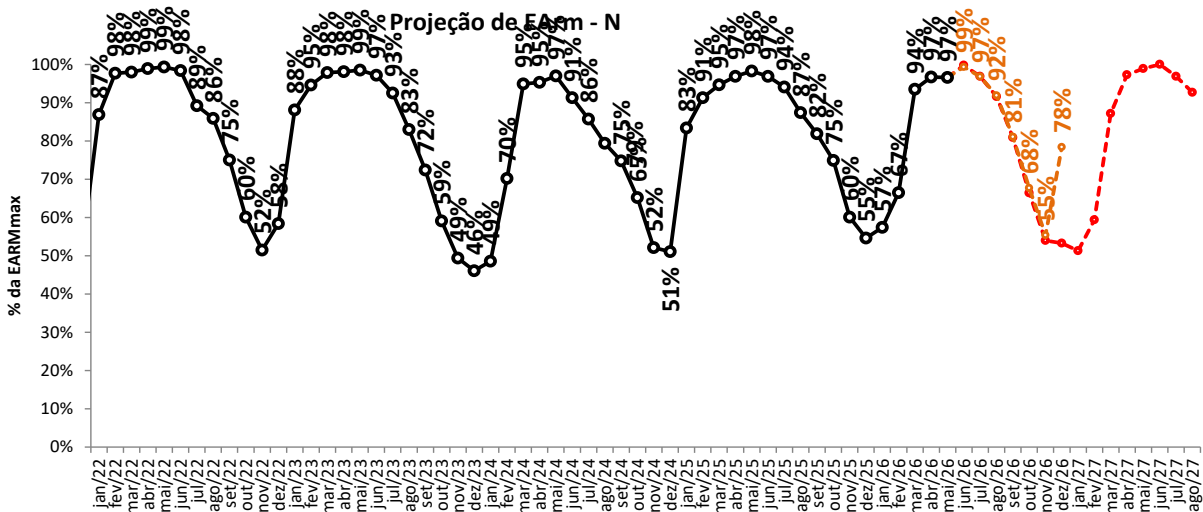

proj. PLD, RNA

proj. PLD, SMAP CFS VE

Realizado

projeção de energia armazenada

sensibilidade 4: proj. PLD SMAP CFS LI

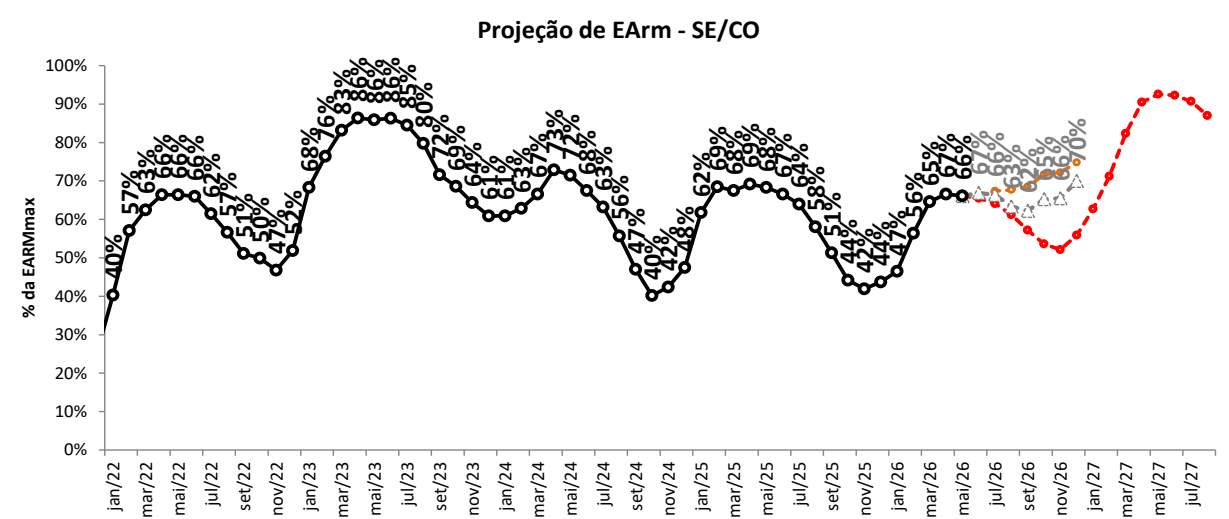
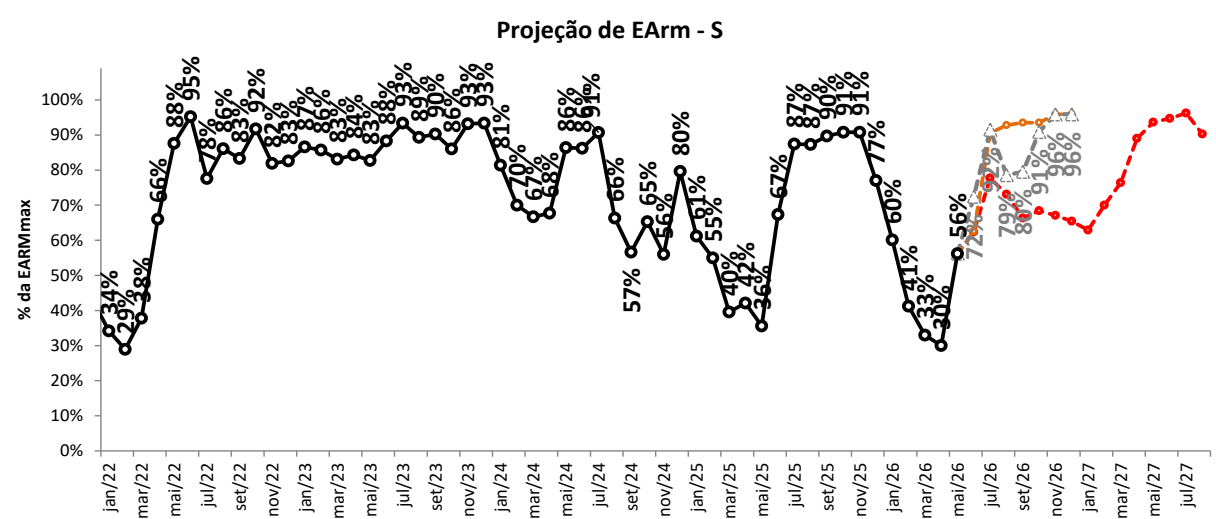
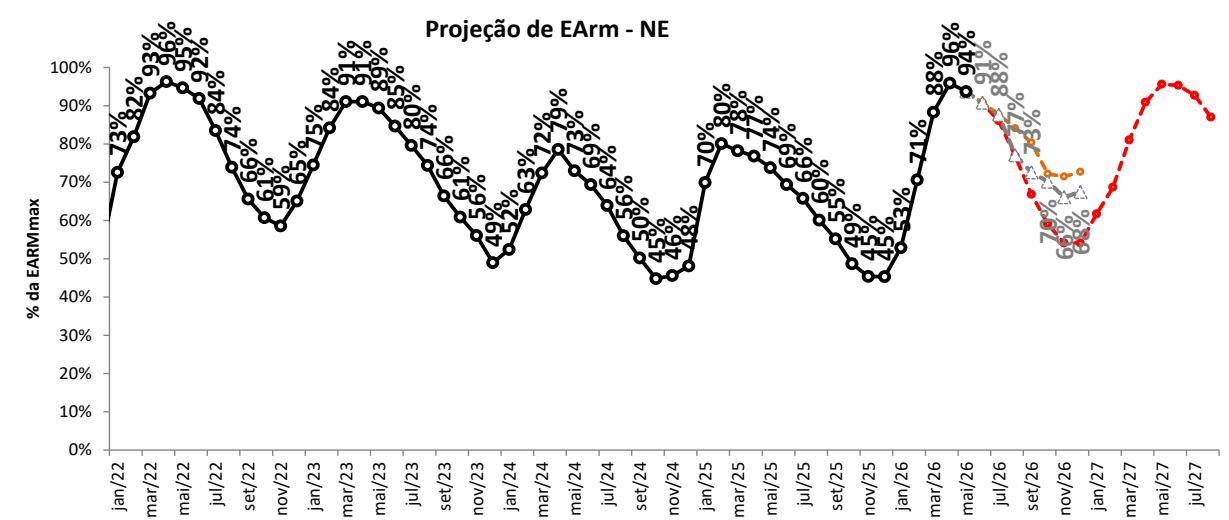
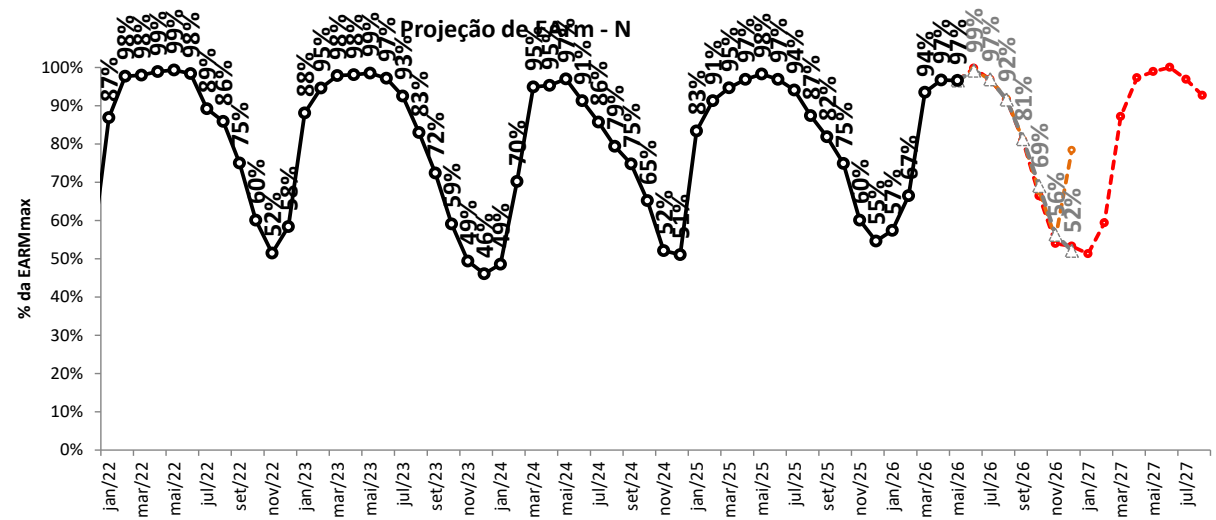

- - - proj. PLD, RNA
 - - - proj. PLD, SMAP 2018
 - - - proj. PLD, SMAP CFS LI
 - - - Realizado

tabela resumo da projeção de energia armazenada (% EARMmax)



SE/CO	jul/26	ago/26	set/26	out/26	nov/26	dez/26	jan/27	fev/27	mar/27	abr/27	mai/27	jun/27	jul/27	ago/27
proj. PLD, RNA	64	61	57	54	52	56	63	71	82	91	93	92	91	87
proj. PLD, SMAP 2023	65	64	61	61	59	56	58	61	63	64	61	55	47	42
proj. PLD, SMAP 2018	65	65	63	63	69	74	77	81	87	91	90	88	85	79
proj. PLD, SMAP CFS VE	67	68	69	72	72	75	-	-	-	-	-	-	-	-
proj. PLD, SMAP CFS LI	66	63	62	65	66	70	-	-	-	-	-	-	-	-

S	jul/26	ago/26	set/26	out/26	nov/26	dez/26	jan/27	fev/27	mar/27	abr/27	mai/27	jun/27	jul/27	ago/27
proj. PLD, RNA	78	73	66	68	67	65	63	70	76	89	94	95	96	90
proj. PLD, SMAP 2023	85	79	88	94	96	89	65	38	34	43	80	85	96	95
proj. PLD, SMAP 2018	89	86	88	94	95	96	78	81	96	94	94	95	95	85
proj. PLD, SMAP CFS VE	91	93	94	94	96	96	-	-	-	-	-	-	-	-
proj. PLD, SMAP CFS LI	92	79	80	91	96	96	-	-	-	-	-	-	-	-

NE	jul/26	ago/26	set/26	out/26	nov/26	dez/26	jan/27	fev/27	mar/27	abr/27	mai/27	jun/27	jul/27	ago/27
proj. PLD, RNA	86	77	67	59	54	54	62	69	81	91	96	95	93	87
proj. PLD, SMAP 2023	87	81	76	70	63	56	58	61	62	62	57	53	48	43
proj. PLD, SMAP 2018	88	81	76	67	60	67	71	71	75	76	73	69	65	61
proj. PLD, SMAP CFS VE	88	84	80	72	72	73	-	-	-	-	-	-	-	-
proj. PLD, SMAP CFS LI	88	77	73	70	66	68	-	-	-	-	-	-	-	-

N	jul/26	ago/26	set/26	out/26	nov/26	dez/26	jan/27	fev/27	mar/27	abr/27	mai/27	jun/27	jul/27	ago/27
proj. PLD, RNA	97	92	81	66	54	53	51	59	87	97	99	100	97	93
proj. PLD, SMAP 2023	97	92	81	66	52	45	41	54	63	83	96	95	94	90
proj. PLD, SMAP 2018	97	92	81	67	54	70	54	55	97	97	99	99	97	92
proj. PLD, SMAP CFS VE	97	92	81	68	55	78	-	-	-	-	-	-	-	-
proj. PLD, SMAP CFS LI	97	92	81	69	56	52	-	-	-	-	-	-	-	-

SIN	jul/26	ago/26	set/26	out/26	nov/26	dez/26	jan/27	fev/27	mar/27	abr/27	mai/27	jun/27	jul/27	ago/27
proj. PLD, RNA	71	66	61	56	54	56	62	70	82	91	94	93	92	88
proj. PLD, SMAP 2023	72	69	67	65	61	58	58	59	61	63	63	59	53	48
proj. PLD, SMAP 2018	73	70	68	66	68	74	75	78	86	89	88	85	83	77
proj. PLD, SMAP CFS VE	74	74	73	73	73	76	-	-	-	-	-	-	-	-
proj. PLD, SMAP CFS LI	73	68	66	68	67	70	-	-	-	-	-	-	-	-

balanço operativo

proj. PLD RNA

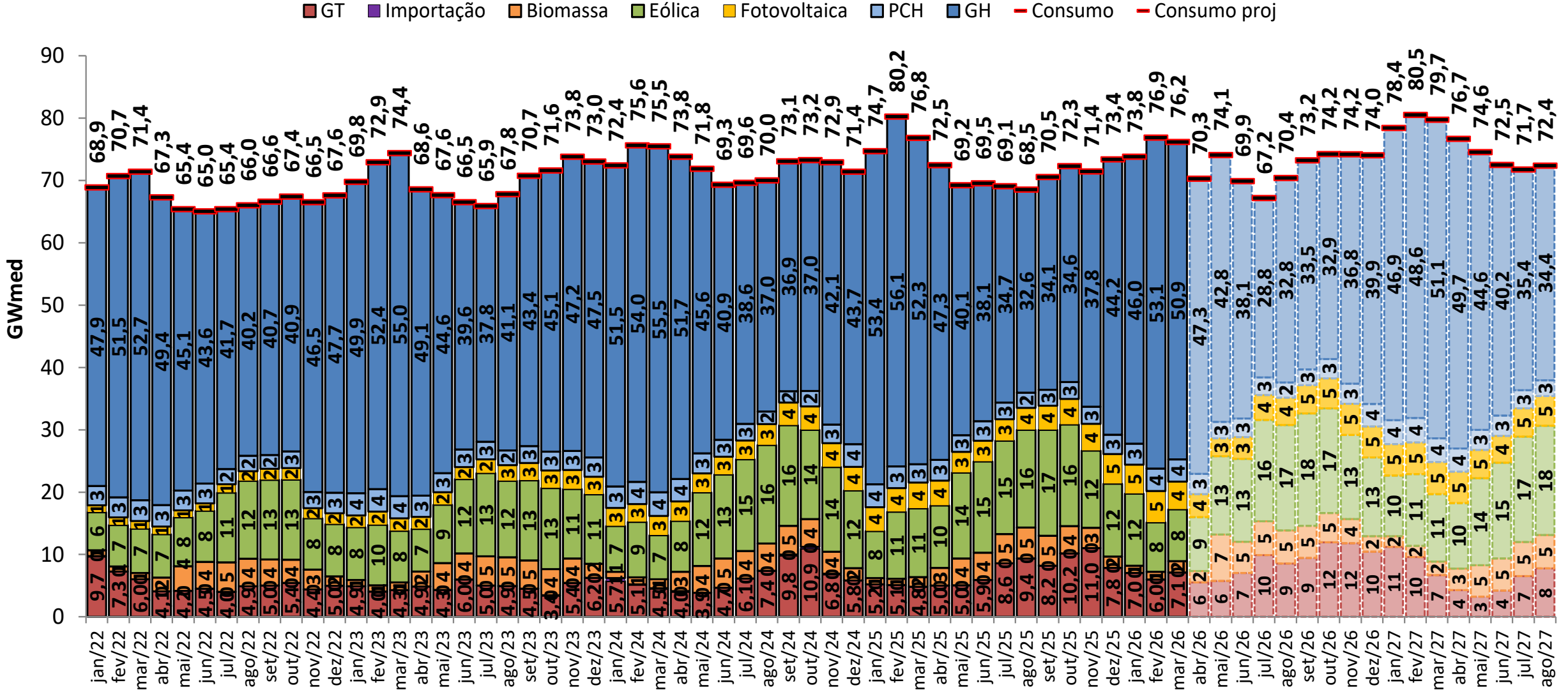

balanço operativo

sensibilidade 1: proj. PLD SMAP 2023

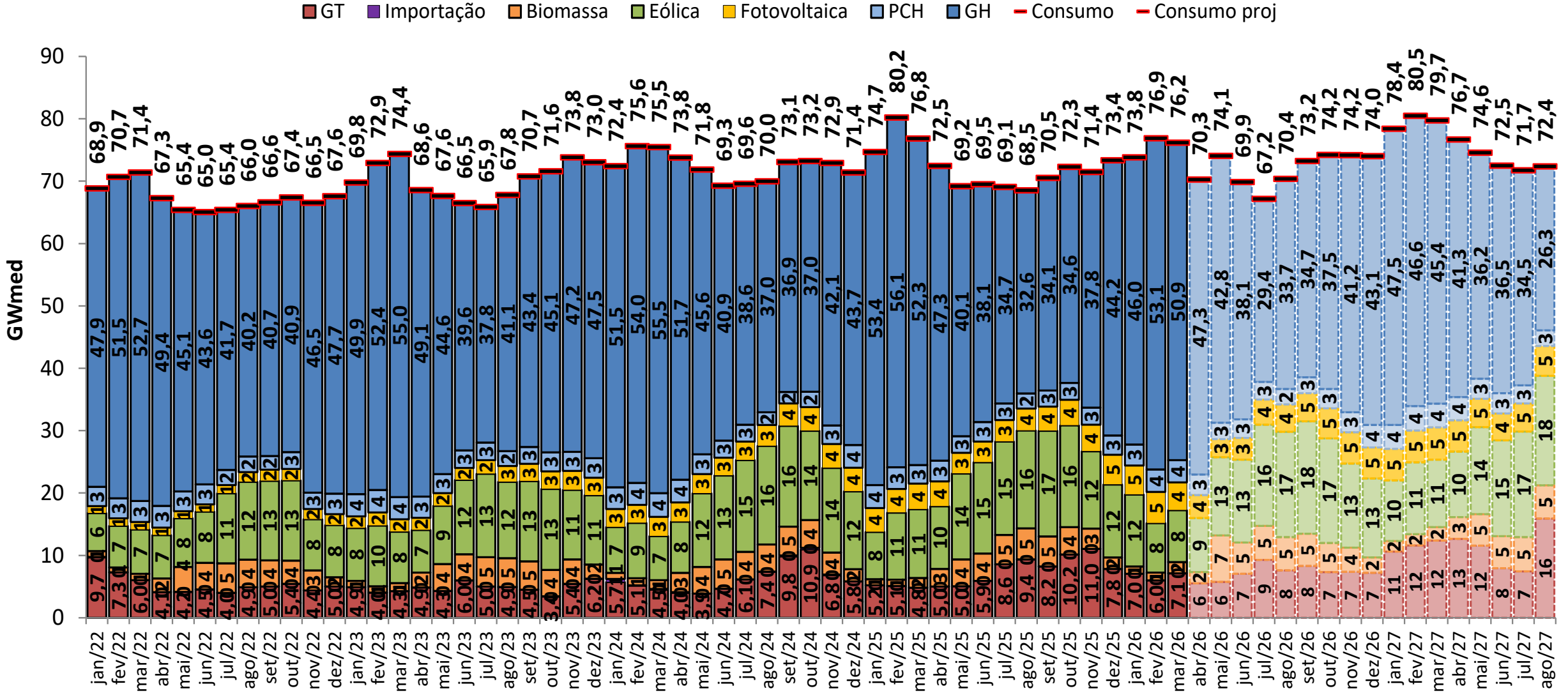

balanço operativo

sensibilidade 2: proj. PLD SMAP 2018

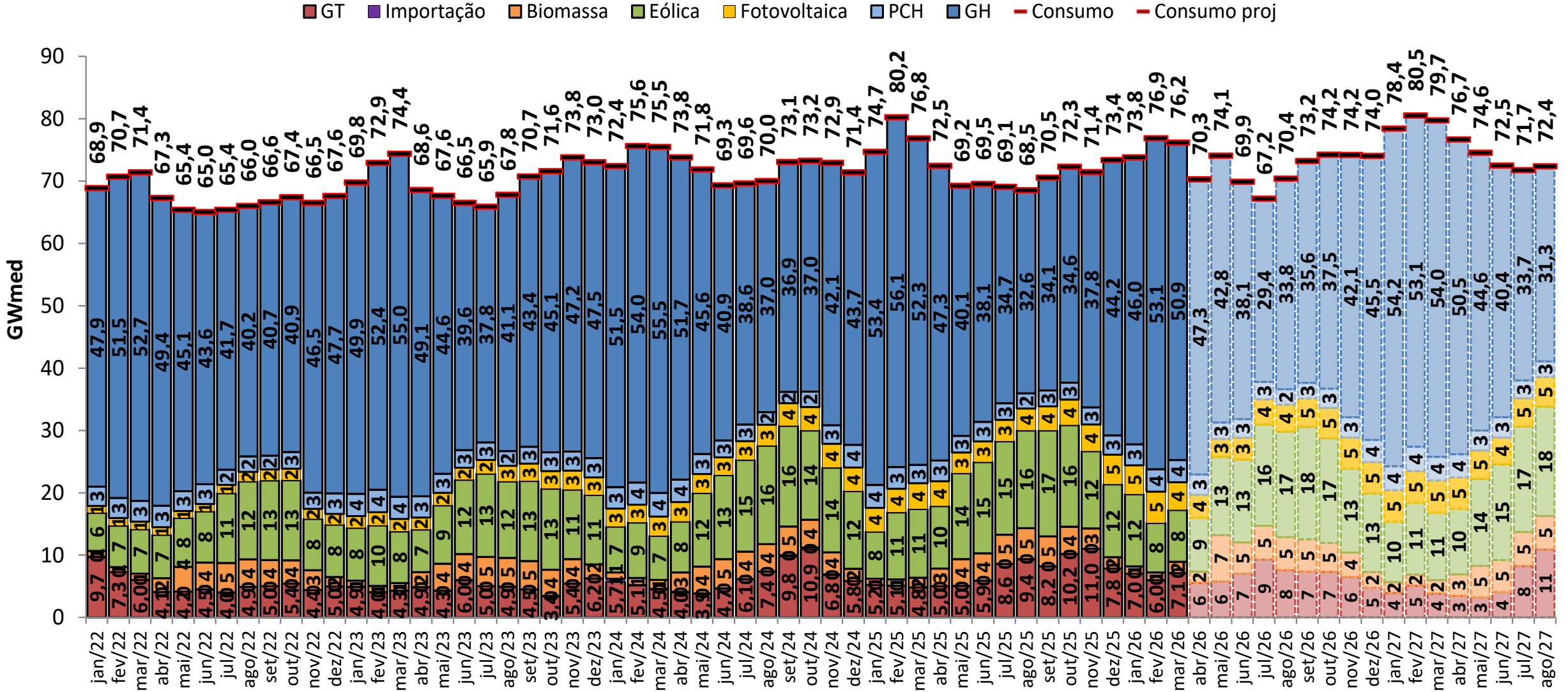

balanço operativo

sensibilidade 3: proj. PLD SMAP CFS VE

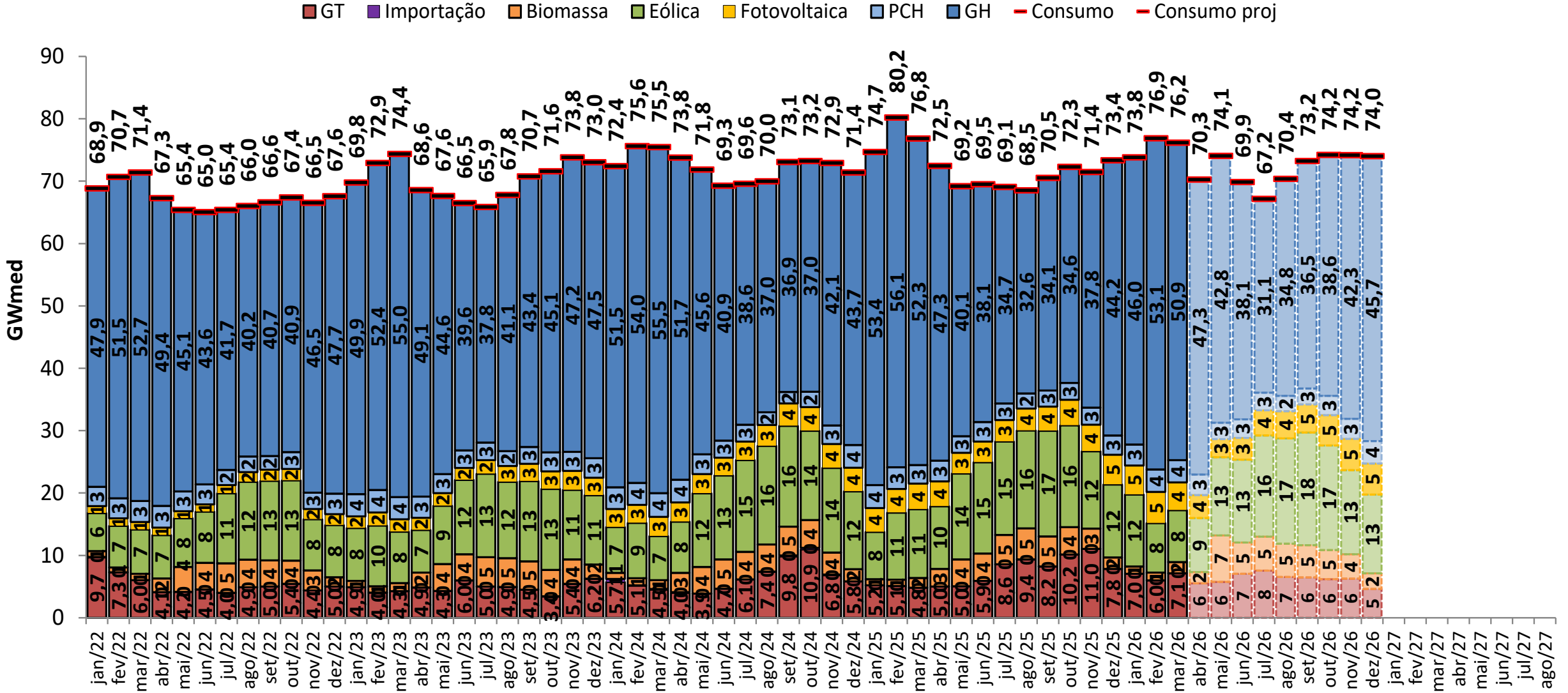

balanço operativo

sensibilidade 4: proj. PLD SMAP CFS LI

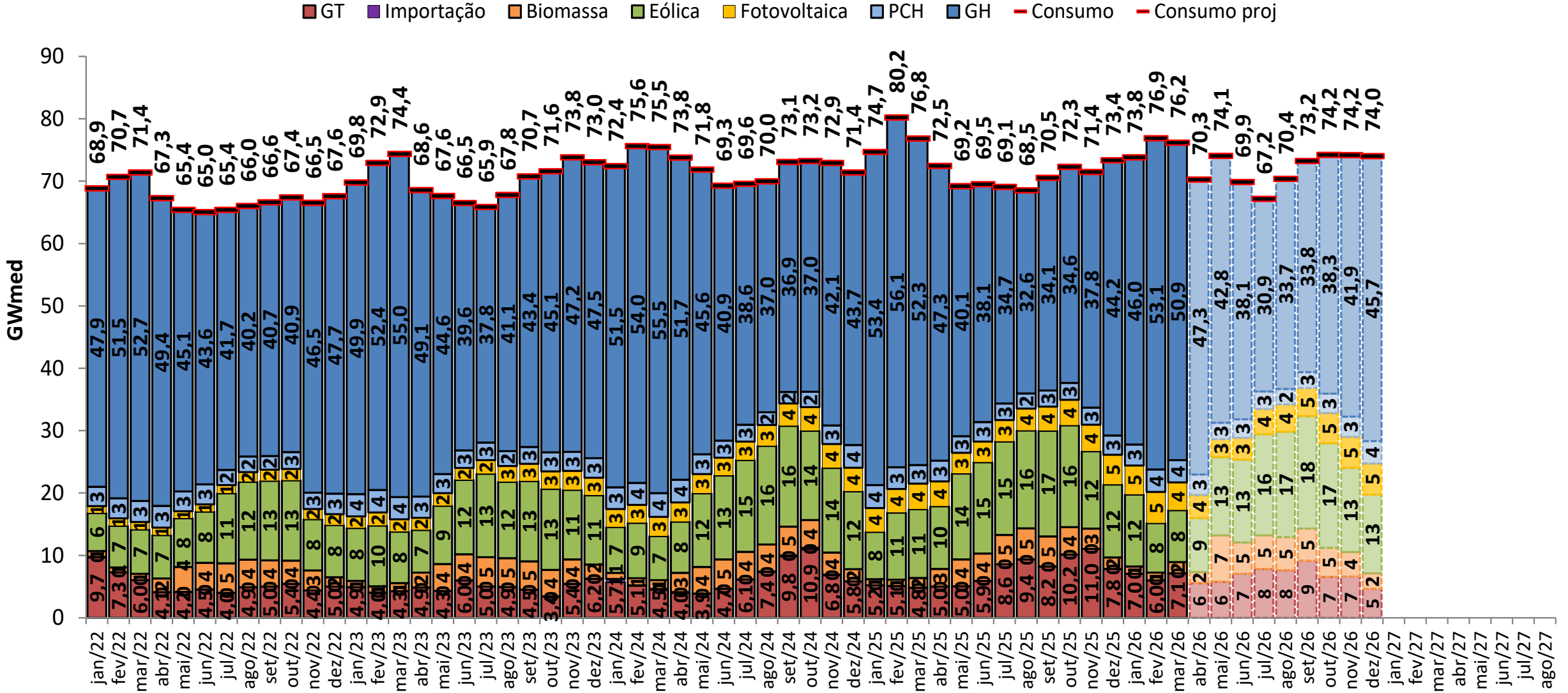

projeção do MRE

proj. PLD RNA

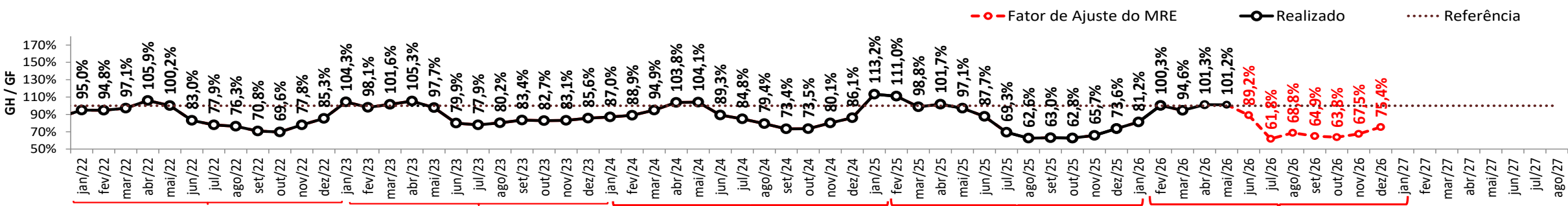
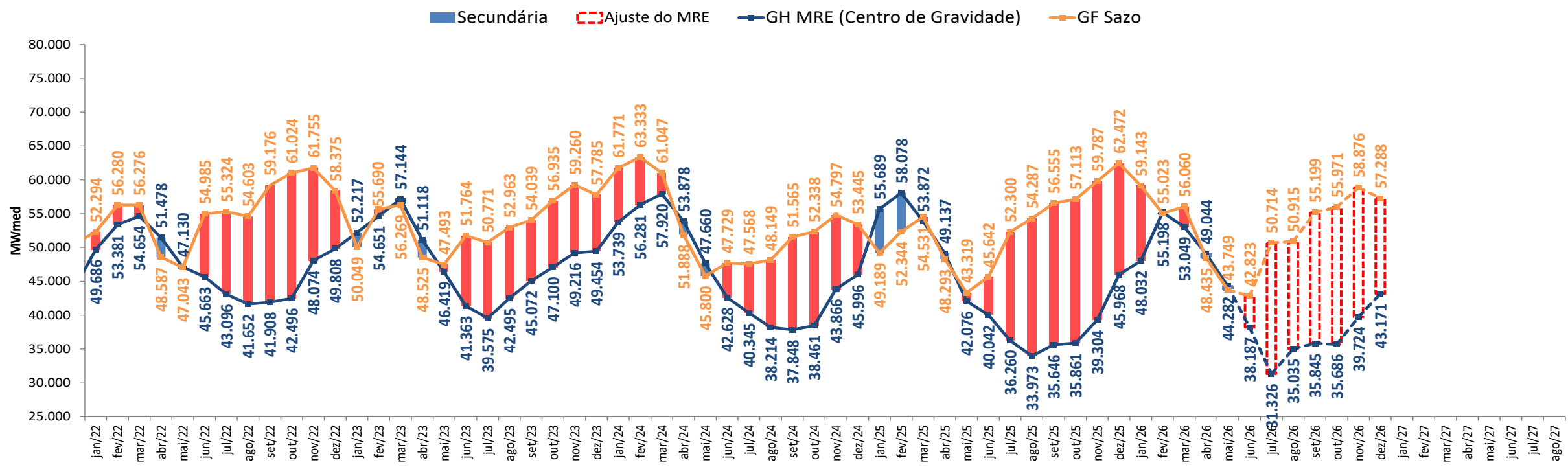

Média 2022: 85,4%

Média 2023: 89,7%

Média 2024: 87,1%

Média 2025: 82,6%

Média 2026: 80%

- A estimativa de GSF para maio e junho de 2026 apresentada foi elaborada no dia 08/06/2026 com base nos dados disponibilizados até este dia. Uma atualização semanal desta estimativa pode ser encontrada no boletim InfoPLD (clique [aqui](#) para acessar)

projeção do MRE

sensibilidade 1: proj. PLD SMAP 2023

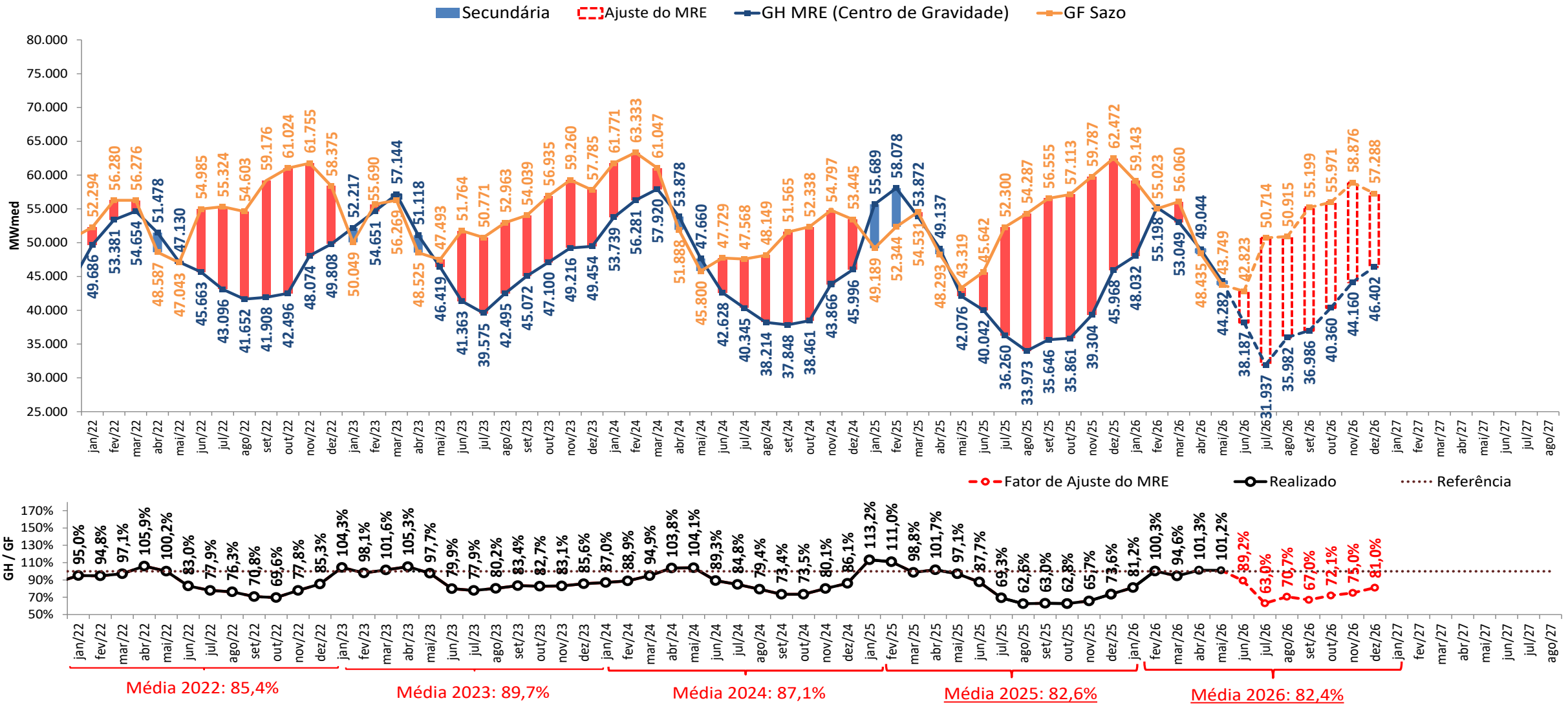

- A estimativa de GSF para maio e junho de 2026 apresentada foi elaborada no dia 08/06/2026 com base nos dados disponibilizados até este dia. Uma atualização semanal desta estimativa pode ser encontrada no boletim InfoPLD (clique [aqui](#) para acessar)

projeção do MRE

sensibilidade 2: proj. PLD SMAP 2018

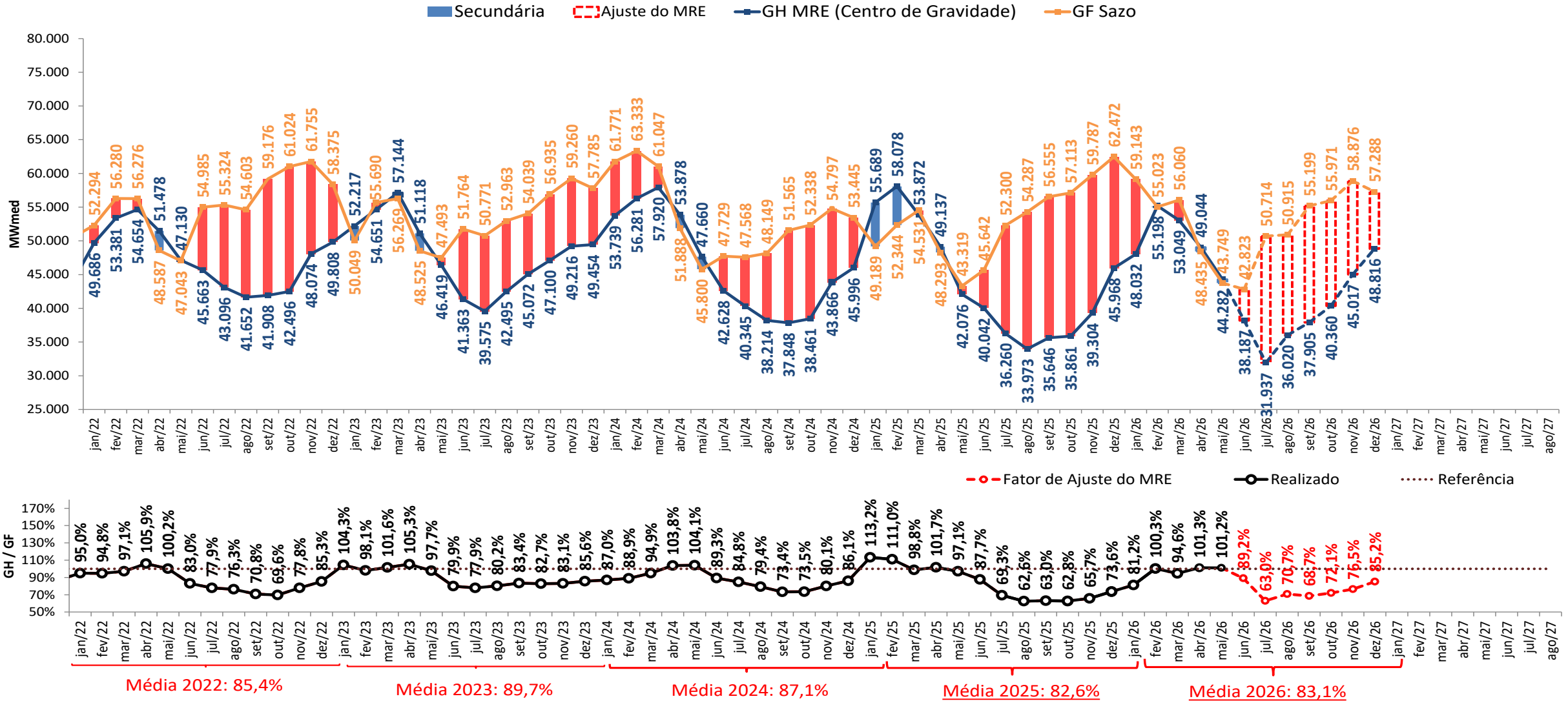

- A estimativa de GSF para maio e junho de 2026 apresentada foi elaborada no dia 08/06/2026 com base nos dados disponibilizados até este dia. Uma atualização semanal desta estimativa pode ser encontrada no boletim InfoPLD (clique [aqui](#) para acessar)

projeção do MRE

sensibilidade 3: proj. PLD SMAP CFS VE

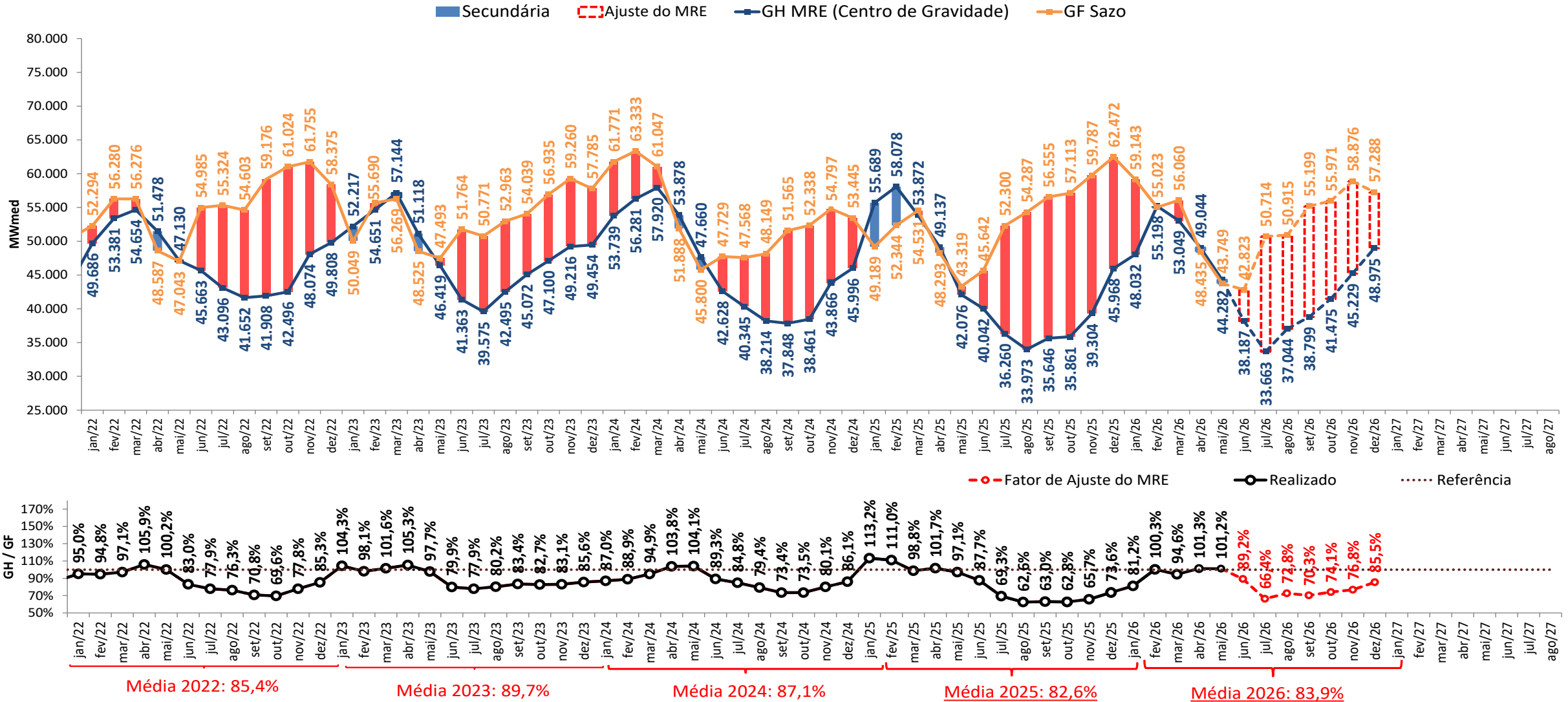

- A estimativa de GSF para maio e junho de 2026 apresentada foi elaborada no dia 08/06/2026 com base nos dados disponibilizados até este dia. Uma atualização semanal desta estimativa pode ser encontrada no boletim InfoPLD (clique [aqui](#) para acessar)

projeção do MRE

sensibilidade 4: proj. PLD SMAP CFS LI

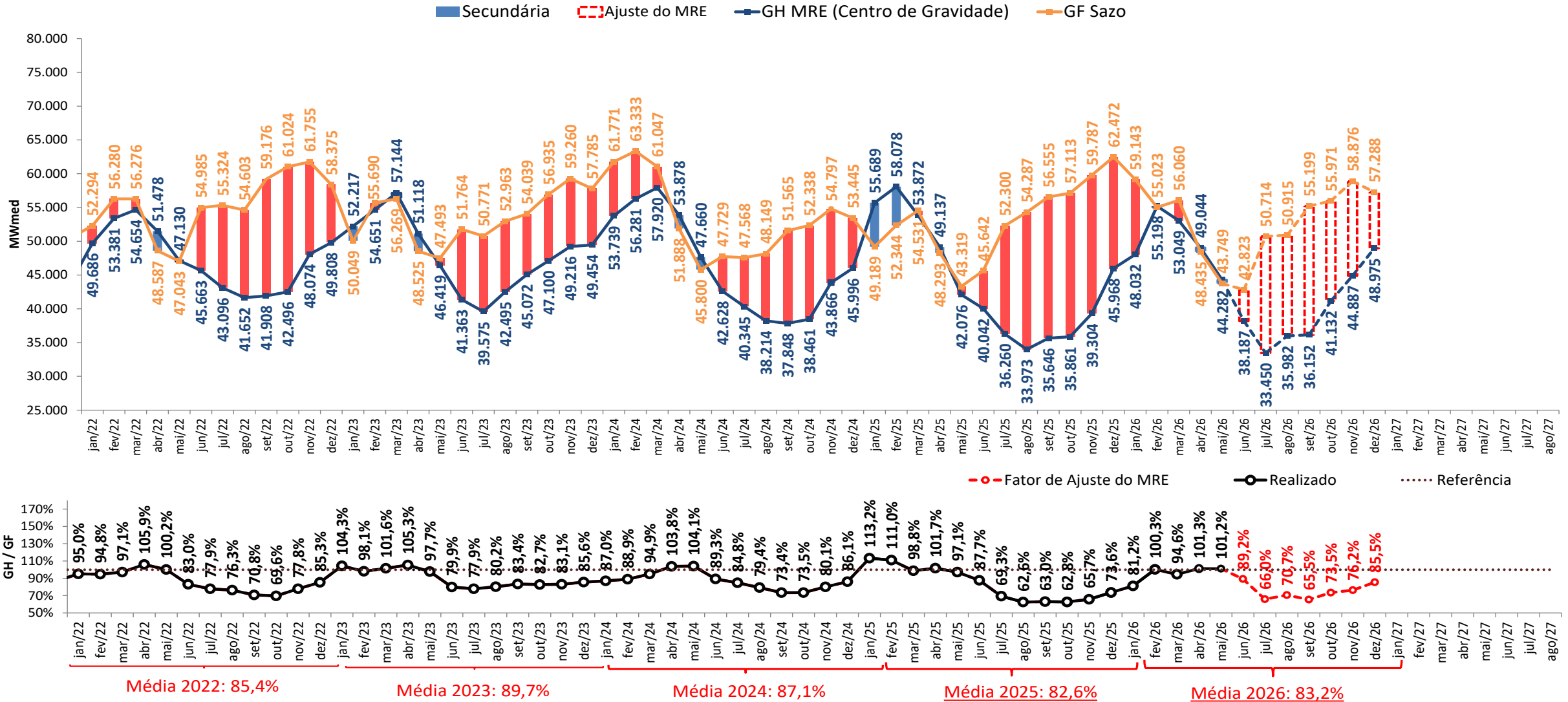

- A estimativa de GSF para maio e junho de 2026 apresentada foi elaborada no dia 08/06/2026 com base nos dados disponibilizados até este dia. Uma atualização semanal desta estimativa pode ser encontrada no boletim InfoPLD (clique [aqui](#) para acessar)

projeção de MRE para fins de repactuação do risco hidrológico

proj. PLD RNA

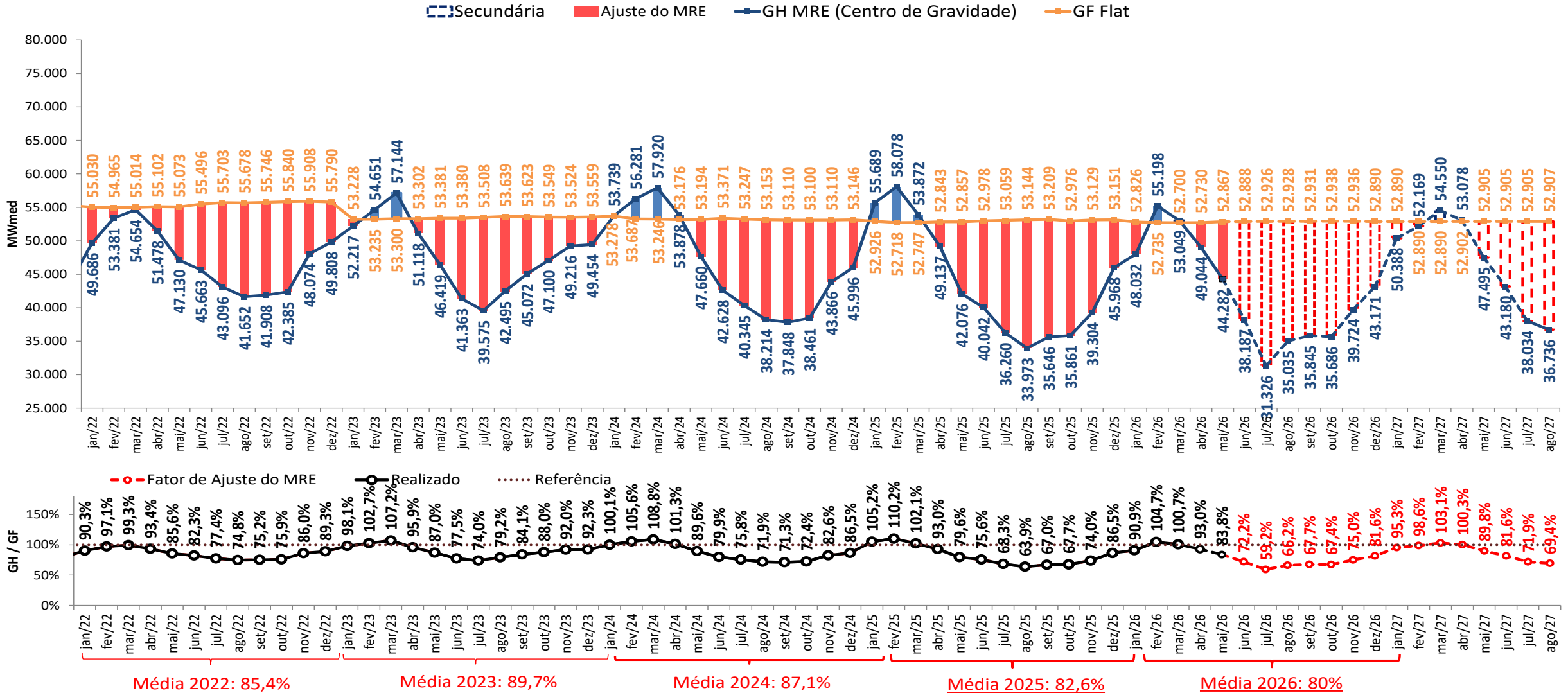

- A estimativa de GSF para maio e junho de 2026 apresentada foi elaborada no dia 08/06/2026 com base nos dados disponibilizados até este dia. Uma atualização semanal desta estimativa pode ser encontrada no boletim InfoPLD (clique [aqui](#) para acessar)

projeção de MRE para fins de repactuação do risco hidrológico

sensibilidade 1: proj. PLD SMAP 2023

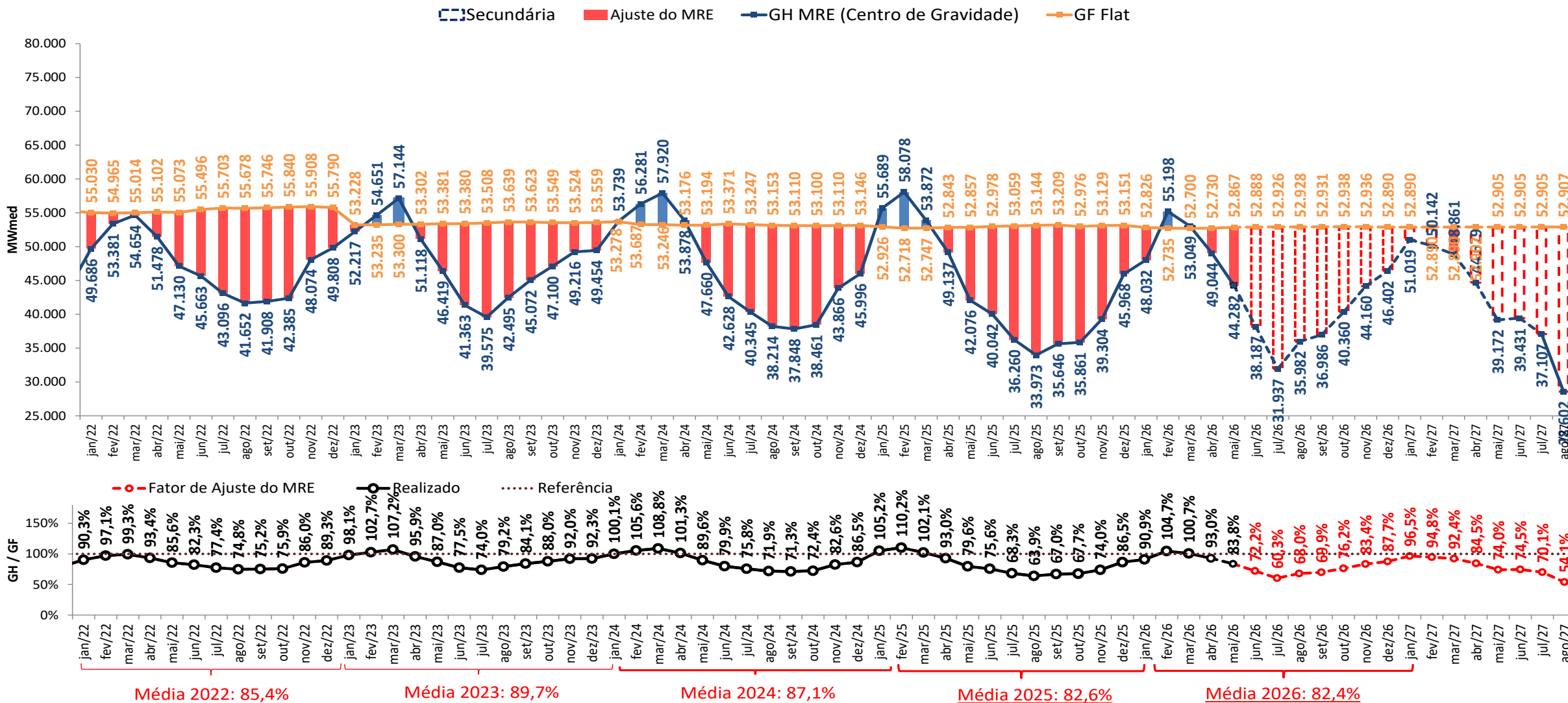

- A estimativa de GSF para maio e junho de 2026 apresentada foi elaborada no dia 08/06/2026 com base nos dados disponibilizados até este dia. Uma atualização semanal desta estimativa pode ser encontrada no boletim InfoPLD (clique [aqui](#) para acessar)

projeção de MRE para fins de repactuação do risco hidrológico

sensibilidade 2: proj. PLD SMAP 2018

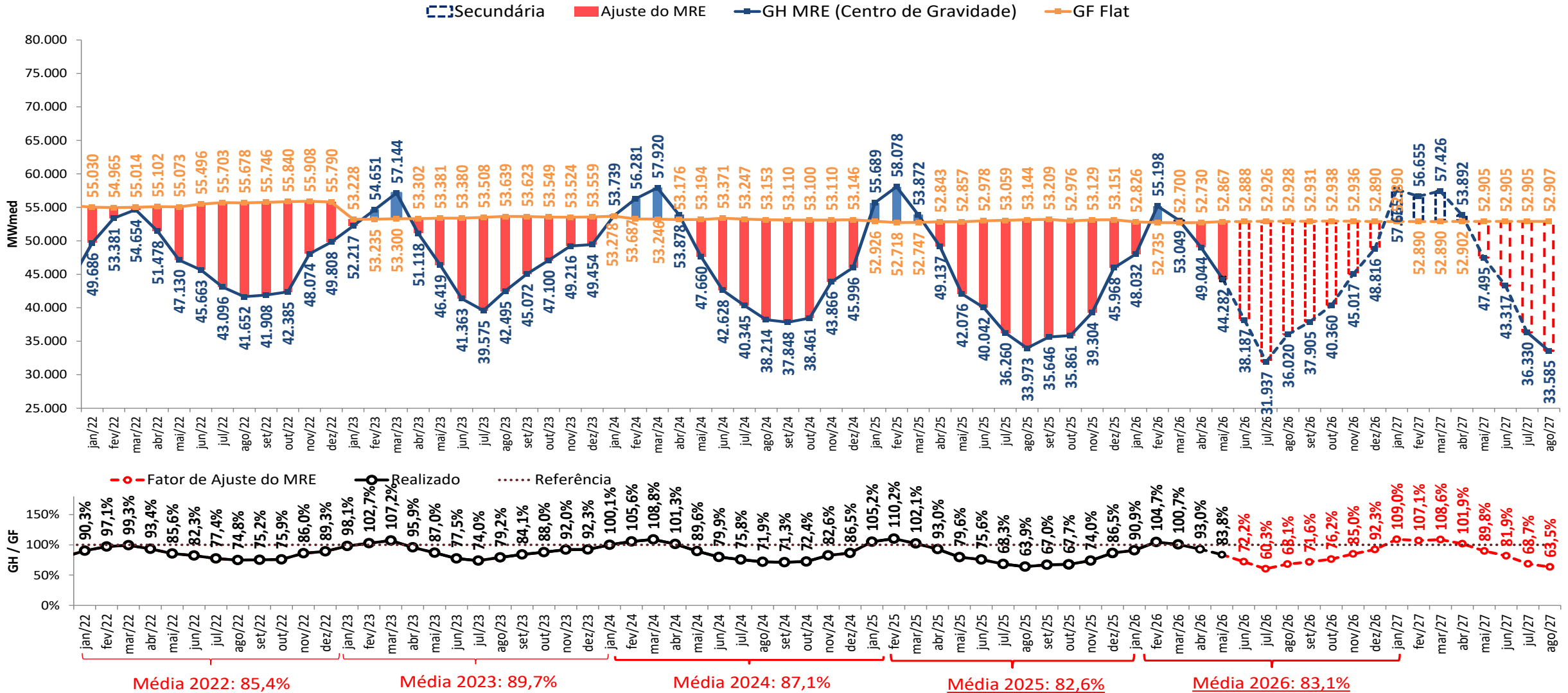

- A estimativa de GSF para maio e junho de 2026 apresentada foi elaborada no dia 08/06/2026 com base nos dados disponibilizados até este dia. Uma atualização semanal desta estimativa pode ser encontrada no boletim InfoPLD (clique [aqui](#) para acessar)

projeção de MRE para fins de repactuação do risco hidrológico

sensibilidade 3: proj. PLD SMAP CFS VE

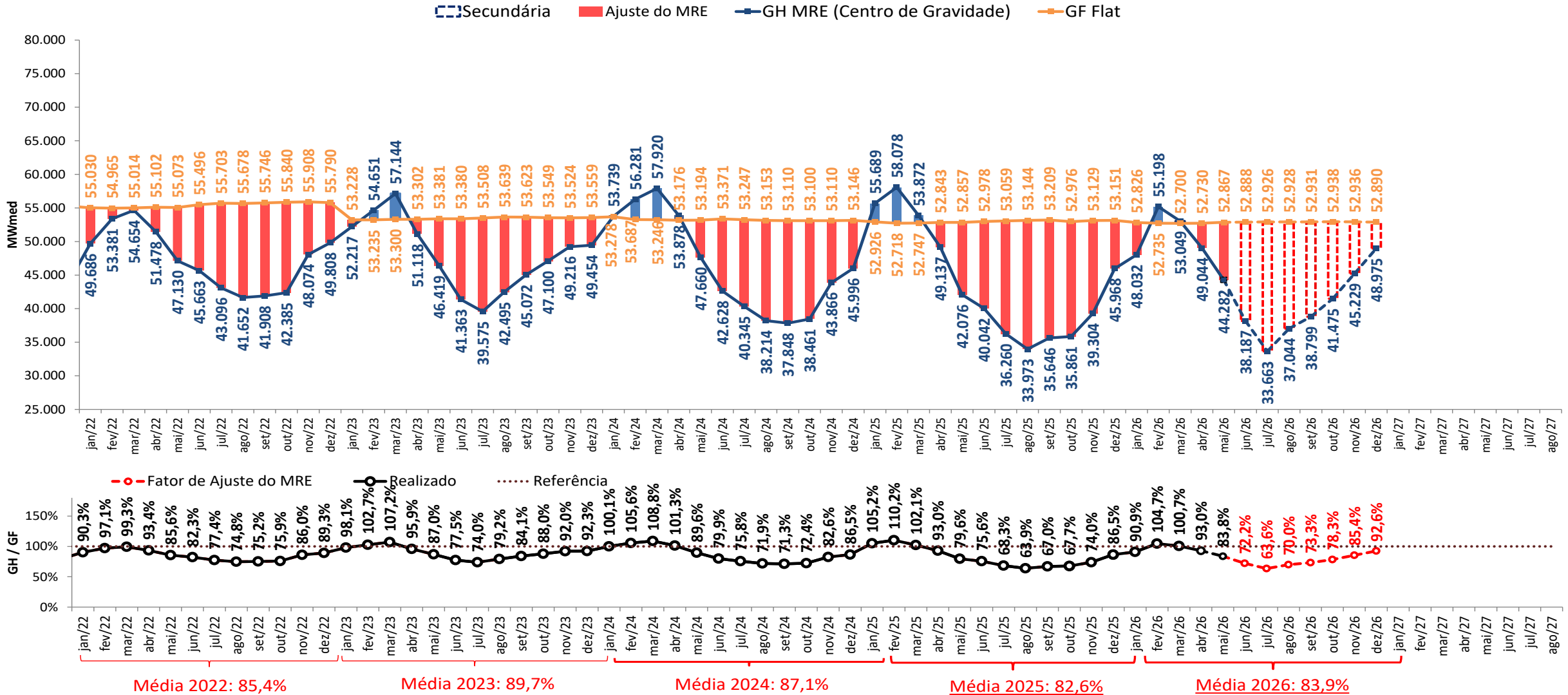

- A estimativa de GSF para maio e junho de 2026 apresentada foi elaborada no dia 08/06/2026 com base nos dados disponibilizados até este dia. Uma atualização semanal desta estimativa pode ser encontrada no boletim InfoPLD (clique [aqui](#) para acessar)

projeção de MRE para fins de repactuação do risco hidrológico

sensibilidade 4: proj. PLD SMAP CFS LI

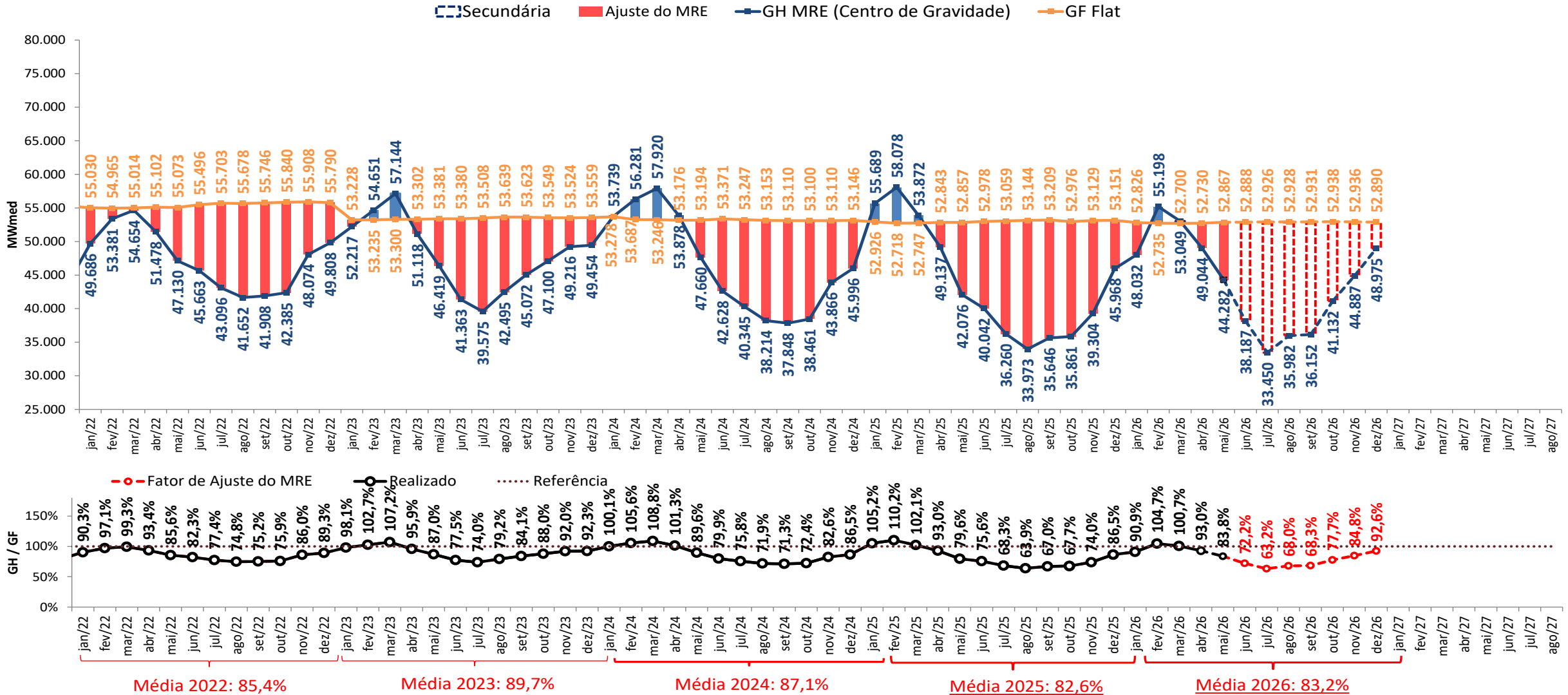

- A estimativa de GSF para maio e junho de 2026 apresentada foi elaborada no dia 08/06/2026 com base nos dados disponibilizados até este dia. Uma atualização semanal desta estimativa pode ser encontrada no boletim InfoPLD (clique [aqui](#) para acessar)

estimativa da garantia física sazonalizada do MRE (2024)



GF Sazo - perdas (≈4,279%) (MWmédio)	jan/26	fev/26	mar/26	abr/26	mai/26	jun/26	jul/26	ago/26	set/26	out/26	nov/26	dez/26
Sudeste	34.505	32.656	33.213	28.444	25.670	24.866	29.225	29.472	31.944	32.518	34.073	33.413
Sul	8.659	8.072	8.578	7.196	6.560	6.364	7.314	7.410	7.996	8.087	8.491	8.046
Nordeste	5.358	4.996	5.088	4.399	3.970	3.894	4.606	4.620	5.008	5.076	5.342	5.205
Norte	10.621	9.299	9.182	8.397	7.549	7.699	9.569	9.393	10.214	10.244	10.923	10.579
SIN	59.143	55.023	56.060	48.435	43.749	42.823	50.714	50.896	55.162	55.927	58.829	57.243

UHEs - Expansão (MWmédio)	Submercado	jan/26	fev/26	mar/26	abr/26	mai/26	jun/26	jul/26	ago/26	set/26	out/26	nov/26	dez/26
Pacotão (PCH)	Sudeste								2,4	12,6	20,0	21,0	20,5
Pacotão (PCH)	Sul								18,3	26,0	26,4	27,8	27,0
		-	-	-	-	-	-	-	20,7	38,6	46,4	48,8	47,5
Perfil MRE		jan/26	fev/26	mar/26	abr/26	mai/26	jun/26	jul/26	ago/26	set/26	out/26	nov/26	dez/26
SIN		112%	104%	106%	92%	83%	81%	96%	96%	104%	106%	111%	108%

Expansão UHEs - perdas (≈4,279%) (MWmédio)	jan/26	fev/26	mar/26	abr/26	mai/26	jun/26	jul/26	ago/26	set/26	out/26	nov/26	dez/26
SIN	0,0	0,0	0,0	0,0	0,0	0,0	0,0	0,0	0,0	0,0	0,0	0,0

Expansão PCH part. MRE e perdas (MWmédio)	jan/26	fev/26	mar/26	abr/26	mai/26	jun/26	jul/26	ago/26	set/26	out/26	nov/26	dez/26
Sudeste	0,0	0,0	0,0	0,0	0,0	0,0	0,0	2,3	12,0	19,1	20,1	19,6
Sul	0,0	0,0	0,0	0,0	0,0	0,0	0,0	17,5	24,9	25,3	26,6	25,9
SIN	0,0	0,0	0,0	0,0	0,0	0,0	0,0	19,8	36,9	44,4	46,7	45,5

GF Sazo Total (MWmédio)	jan/26	fev/26	mar/26	abr/26	mai/26	jun/26	jul/26	ago/26	set/26	out/26	nov/26	dez/26
Sudeste	34.505	32.656	33.213	28.444	25.670	24.866	29.225	29.475	31.956	32.538	34.093	33.433
Sul	8.659	8.072	8.578	7.196	6.560	6.364	7.314	7.427	8.021	8.113	8.518	8.072
Nordeste	5.358	4.996	5.088	4.399	3.970	3.894	4.606	4.620	5.008	5.076	5.342	5.205
Norte	10.621	9.299	9.182	8.397	7.549	7.699	9.569	9.393	10.214	10.244	10.923	10.579
SIN	59.143	55.023	56.060	48.435	43.749	42.823	50.714	50.915	55.199	55.971	58.876	57.288

- *Estimativa de perdas globais considera o histórico dos últimos 12 meses*

estimativa da garantia física do MRE para fins de repactuação do risco hidrológico (2024)

GF FLAT Proj.PLD - perdas (≈4,279%) (MWmédio)	jan/26	fev/26	mar/26	abr/26	mai/26	jun/26	jul/26	ago/26	set/26	out/26	nov/26	dez/26
Sudeste	30.819	31.298	31.222	30.966	31.019	30.710	30.486	30.635	30.635	30.760	30.639	30.851
Sul	7.734	7.736	8.064	7.834	7.927	7.860	7.629	7.702	7.668	7.650	7.635	7.429
Nordeste	4.786	4.788	4.783	4.789	4.798	4.810	4.805	4.803	4.803	4.802	4.804	4.806
Norte	9.487	8.912	8.631	9.141	9.122	9.509	9.982	9.764	9.795	9.690	9.822	9.768
SIN	52.826	52.735	52.700	52.730	52.867	52.888	52.902	52.904	52.902	52.902	52.900	52.854

UHEs - Expansão (MWmédio)	Submercado	jan/26	fev/26	mar/26	abr/26	mai/26	jun/26	jul/26	ago/26	set/26	out/26	nov/26	dez/26
Pacotão (PCH)	Sudeste								2,6	12,9	20,3	20,3	20,3
Pacotão (PCH)	Sul								20,0	26,4	26,4	26,4	26,4

Expansão - perdas (≈4,279%) (MWmédio)	jan/26	fev/26	mar/26	abr/26	mai/26	jun/26	jul/26	ago/26	set/26	out/26	nov/26	dez/26
SIN	0,0	0,0	0,0	0,0	0,0	0,0	0,0	0,0	0,0	0,0	0,0	0,0

Expansão PCH part. MRE e perdas (MWmédio)	jan/26	fev/26	mar/26	abr/26	mai/26	jun/26	jul/26	ago/26	set/26	out/26	nov/26	dez/26
Sudeste	0,0	0,0	0,0	0,0	0,0	0,0	0,0	1,6	8,0	12,7	12,7	12,7
Sul	0,0	0,0	0,0	0,0	0,0	0,0	0,0	12,5	16,5	16,5	16,5	16,5
SIN	0,0	0,0	0,0	0,0	0,0	0,0	0,0	14,1	24,5	29,1	29,1	29,1

GF FLAT Total (MWmédio)	jan/26	fev/26	mar/26	abr/26	mai/26	jun/26	jul/26	ago/26	set/26	out/26	nov/26	dez/26
Sudeste	30.819	31.298	31.222	30.966	31.019	30.710	30.486	30.637	30.643	30.773	30.652	30.864
Sul	7.734	7.736	8.064	7.834	7.927	7.860	7.629	7.715	7.685	7.666	7.652	7.445
Nordeste	4.786	4.788	4.783	4.789	4.798	4.810	4.805	4.803	4.803	4.802	4.804	4.806
Norte	9.487	8.912	8.631	9.141	9.122	9.509	9.982	9.764	9.795	9.690	9.822	9.768
SIN	52.826	52.735	52.700	52.730	52.867	52.888	52.902	52.918	52.926	52.932	52.929	52.883

- De acordo com a Resolução Normativa ANEEL nº 684 de 11 de dezembro de 2015, o montante do risco hidrológico a ser transferido aos consumidores utiliza como base a quantidade mensal de garantia física sazonalizada de forma uniforme (“flat”).
 - Estimativa de perdas globais considera o histórico dos últimos 12 meses

projeção de ESS e custos devido ao descolamento entre CMO e PLD



projeção do PLD

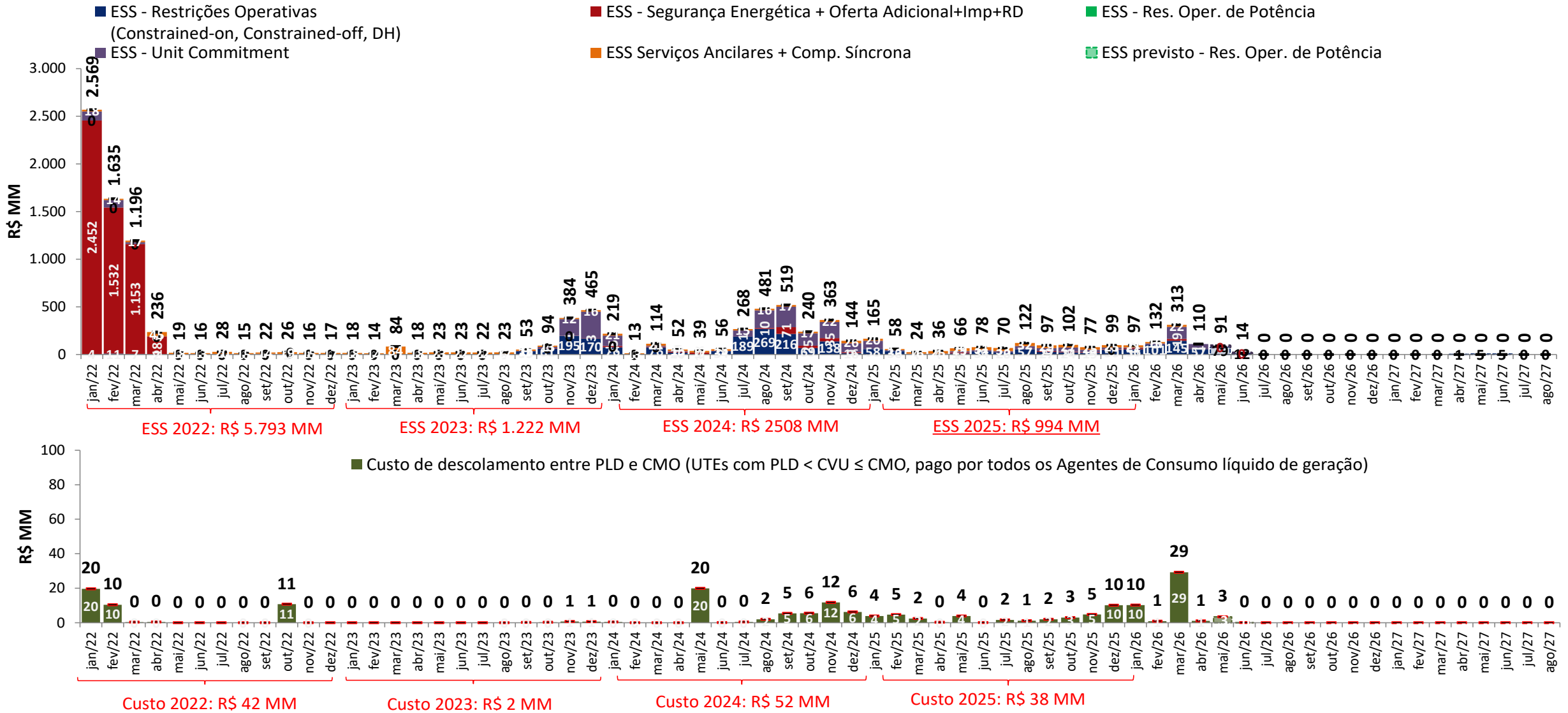

• A estimativa de ESS para maio e junho de 2026 apresentada foi elaborada no dia 08/06/2026 com base nos dados disponibilizados até este dia. Uma atualização semanal desta estimativa pode ser encontrada no boletim InfoPLD (clique [aqui](#) para acessar)

projeção da bandeira tarifária

proj. PLD RNA

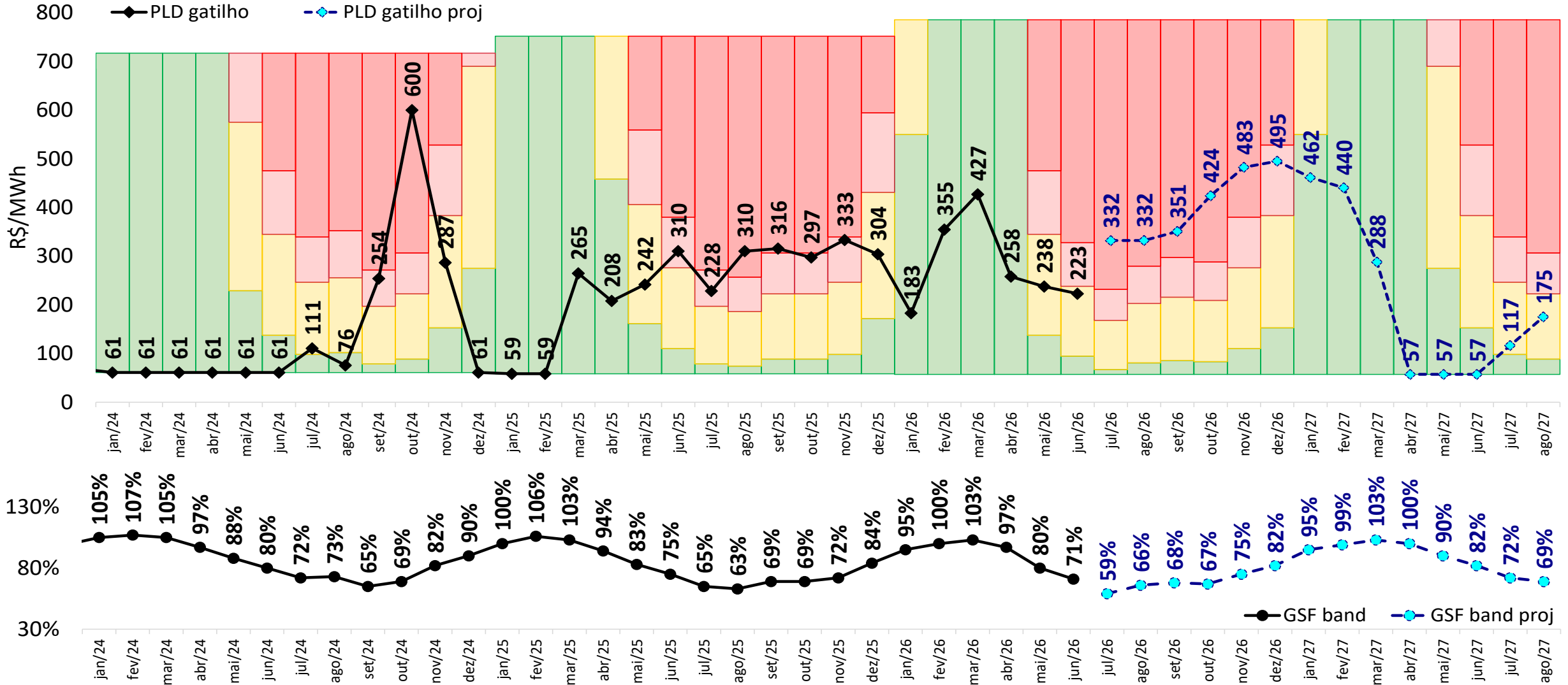

projeção da bandeira tarifária

sensibilidade 1: proj. PLD SMAP 2023

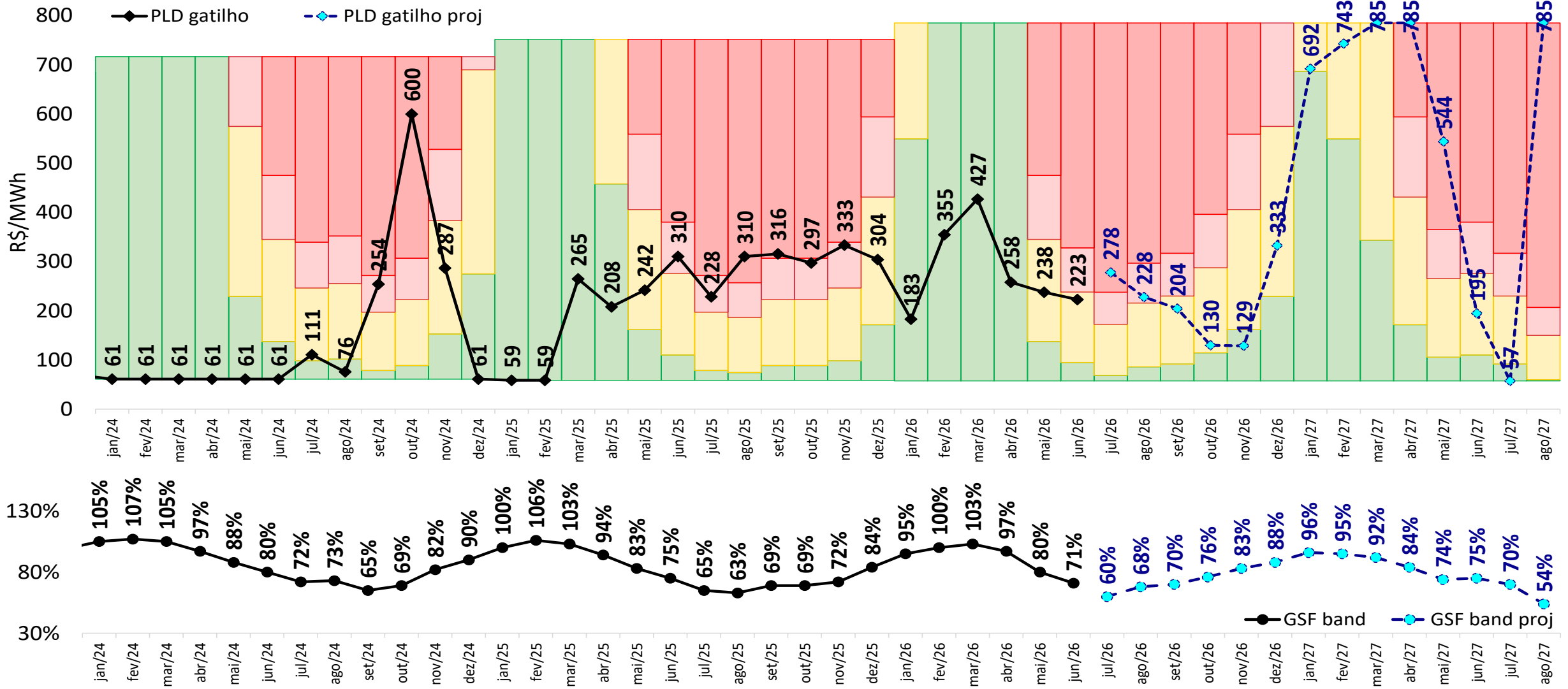

projeção da bandeira tarifária

sensibilidade 2: proj. PLD SMAP 2018

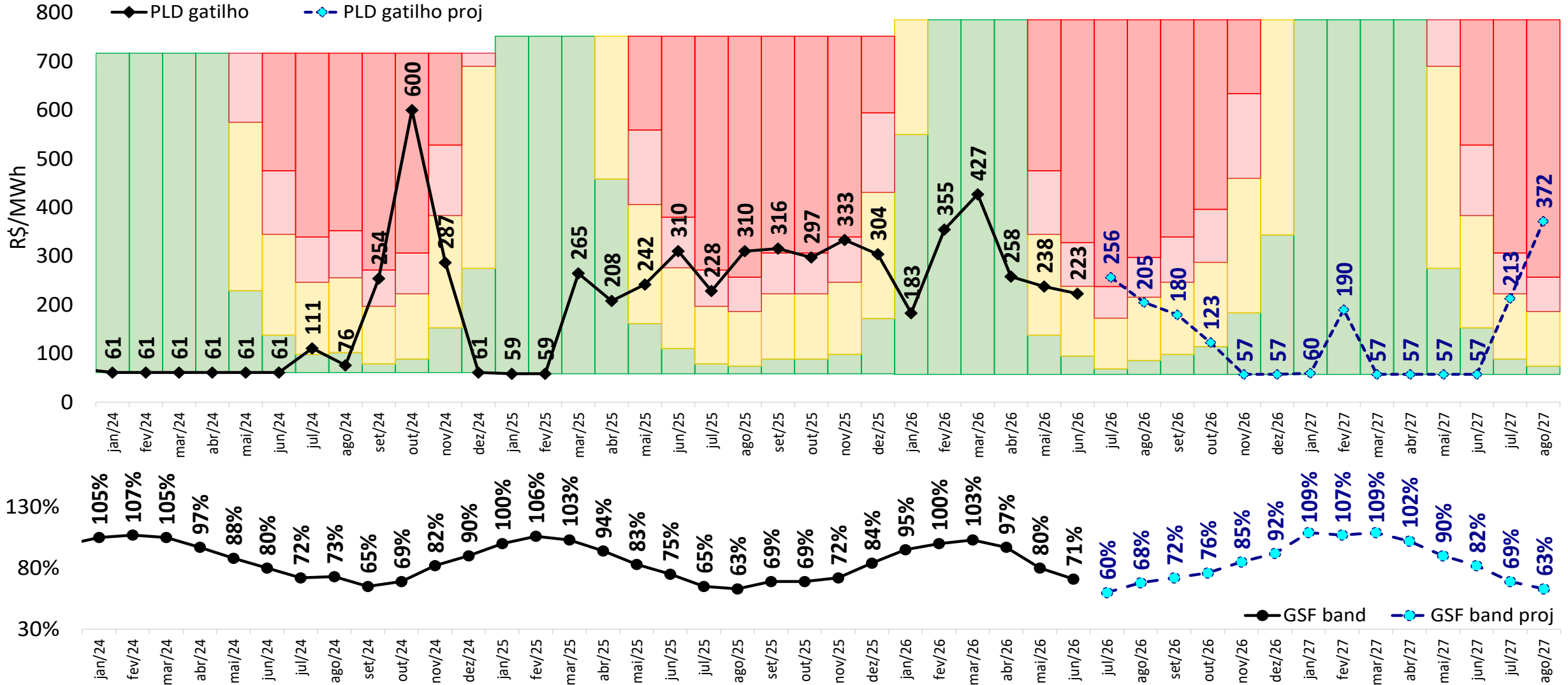

projeção da bandeira tarifária

sensibilidade 3: proj. PLD SMAP CFS VE

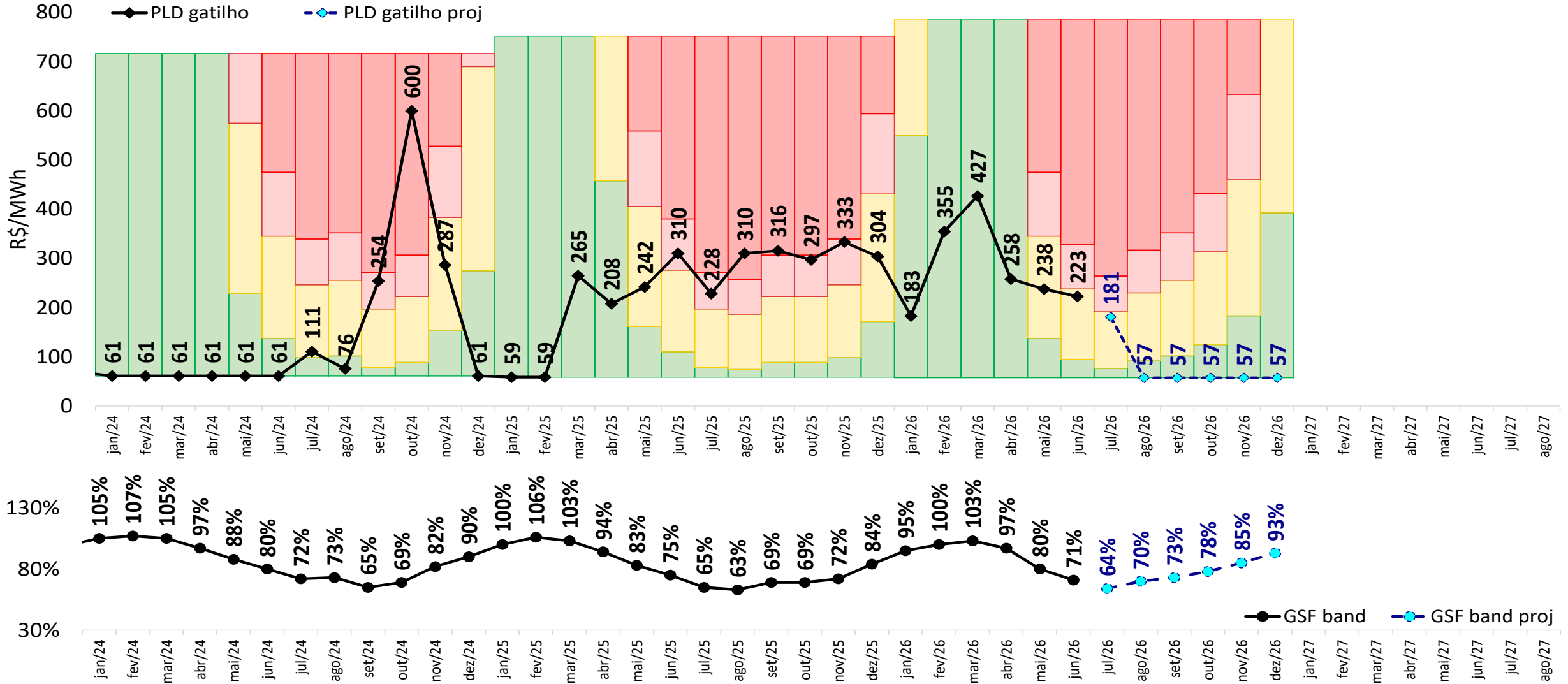

projeção da bandeira tarifária

sensibilidade 4: proj. PLD SMAP CFS LI

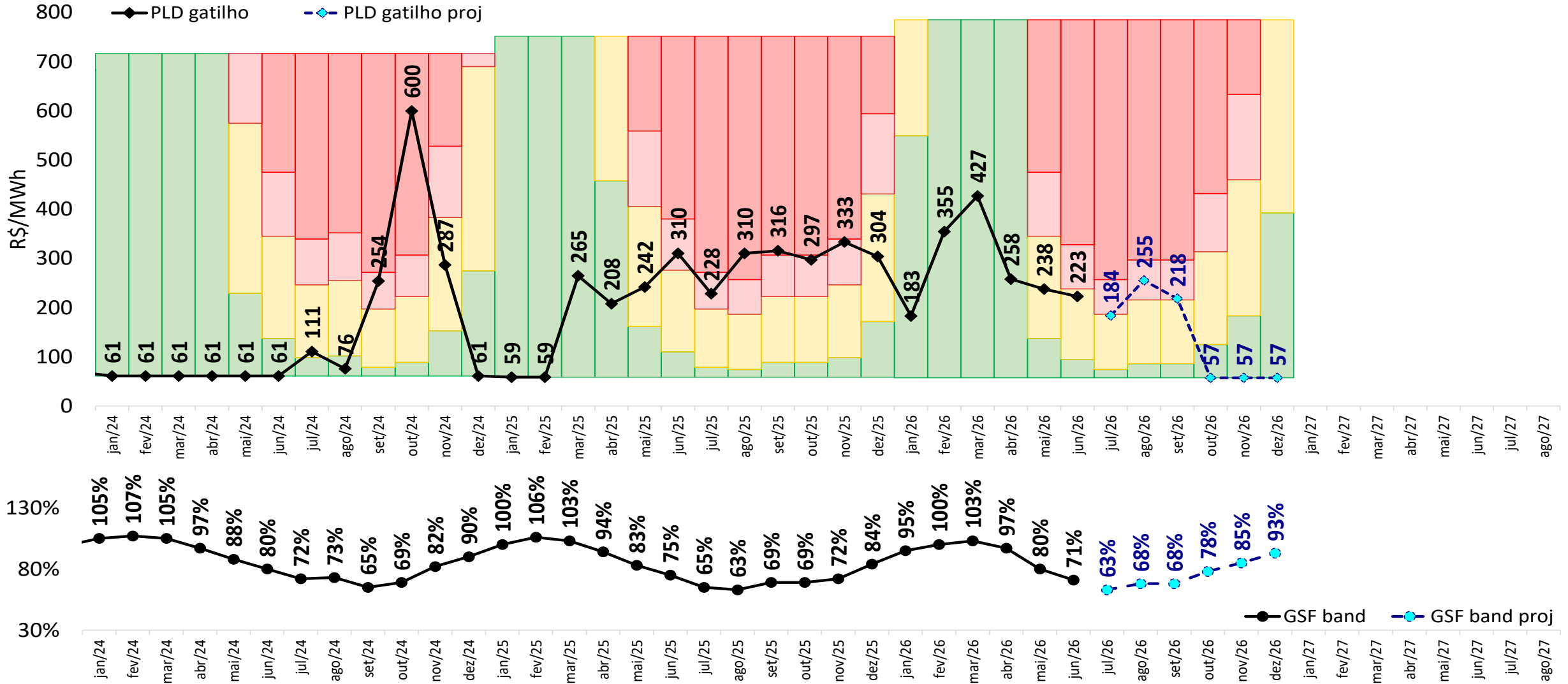



-  ccee.org.br
-  [ccee_oficial](https://www.instagram.com/ccee_oficial)
-  [CCEE Oficial](https://www.youtube.com/CCEE Oficial)
-  [ccee_oficial](https://twitter.com/ccee_oficial)
-  [ccee](https://www.linkedin.com/company/ccee)
-  [cceeoficial](https://www.facebook.com/cceeoficial)



ccee