



07/05/2026

gerência executiva de preços,
modelos e estudos energéticos



avaliação do comportamento do PLD de hoje - 07/05/2026

No dia 07/05, o PLD apresentou **desacoplamento** entre submercados ao longo do dia. Os submercados **Sudeste/Centro-Oeste, Nordeste e Norte** recuaram ao **piso regulatório (R\$ 57/MWh)** durante o **horário de vale**, refletindo condições hidrológicas favoráveis e **elevada geração solar distribuída e centralizada**. Em contrapartida, o submercado Sul apresentou PLD **mais elevado** no mesmo período. Já os submercados **Nordeste e Norte** permaneceram com **preços menores** durante todo o dia. Assim, o **preço médio diário** no Sudeste/Centro-Oeste foi de **R\$ 307/MWh**, no Sul de **R\$ 381/MWh** e, no Nordeste e Norte, de **R\$ 81/MWh**.

No **horário de vale do PLD (9h às 13h)**, o preço vai à **R\$ 57/MWh** no Sudeste/Centro-Oeste, Nordeste e Norte como consequência de **diminuição da carga líquida* do SIN (-13,7 GWm)**, associada ao movimento de **elevação geração das fontes intermitentes** em relação às demais horas: **MMGD (+17,1 GWm)** e **solar (+7,0 GWm)**. No Sul, durante o mesmo período, o preço médio permanece em **R\$ 336/MWh** com o **atingimento dos limites de intercâmbio de importação (6,9 GW)**, evidenciando a **adversidade hidrológica** da região, que apresenta **níveis baixos de armazenamento** (em torno de **38%**, ainda próximo ao Volume Mínimo Operativo de **30%** desse submercado, mas apresentando melhora em relação aos dias anteriores).

No **horário de pico do PLD (18h)**, os preços atingem **R\$ 442/MWh** no Sudeste/Centro-Oeste e Sul, refletindo o **aumento da carga líquida do SIN (+20,8 GWm)**. Esse movimento resulta da combinação de **diminuição da geração intermitente** em relação às demais horas: **geração eólica (-2,3 GWm)**, **MMGD (-2,7 GWm)**, **solar (-2,7 GWm)** e **elevação de carga (+13,2 GWm)**. Para atendimento desse movimento há **aumento da geração hidrelétrica (+20,7 GWm)** e do **despacho térmico no mérito (+0,1 GWm)**. No **Nordeste e Norte**, os preços permanecem **desacoplados** com o **atingimento dos limites de intercâmbio de exportação (-14,4 GW)**, com média de **R\$ 171/MWh**.

PLD - 07/05/2026

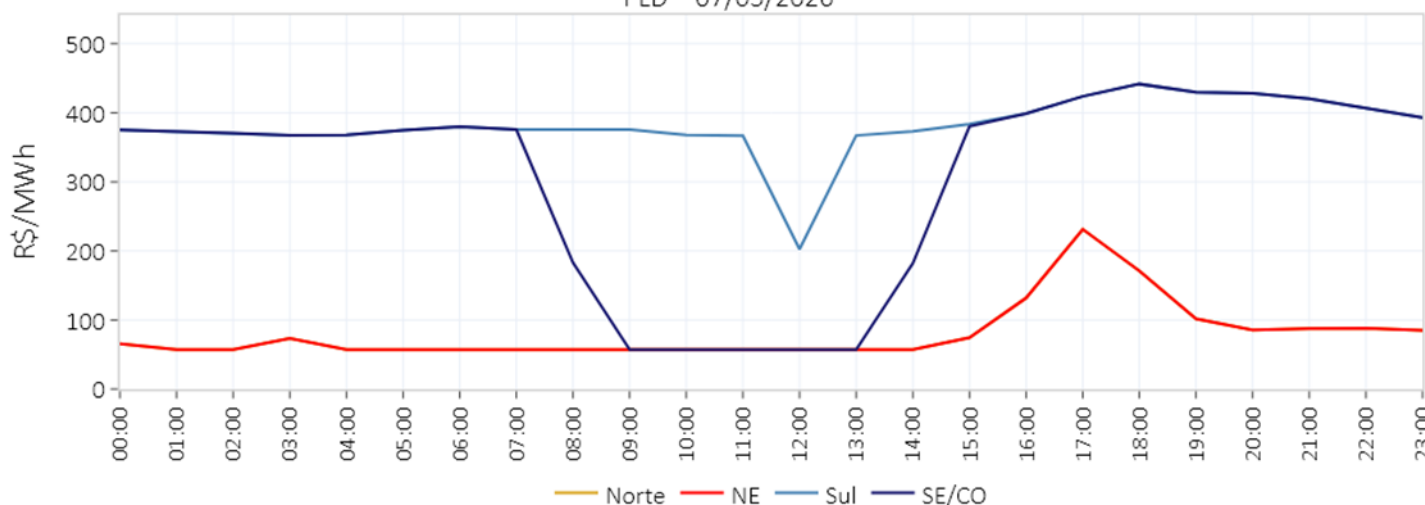

	Demais Horas	Vale (9-13h)	Variação	Pico (18h)	Variação
PLD SE/CO (R\$/MWh)	368,3	57,31	-311,0 (-84%)	441,57	+73,3 (20%)
PLD Sul (R\$/MWh)	389,85	335,98	-53,9 (-14%)	441,58	+51,7 (13%)
PLD NE (R\$/MWh)	82,38	57,31	-25,1 (-30%)	171,24	+88,9 (108%)
PLD Norte (R\$/MWh)	82,38	57,31	-25,1 (-30%)	171,23	+88,8 (108%)
Carga SIN (GWmed)	83,7	85,4	+1,7 (+2%)	96,9	+13,2 (+16%)
Geração Eólica SIN (GWmed)	15,7	6,6	-9,1 (-58%)	13,4	-2,3 (-15%)
Geração MMGD SIN (GWmed)	2,8	19,9	+17,1 (+611%)	0,1	-2,7 (-96%)
Geração Solar (UFV) SIN (GWmed)	2,7	9,7	+7,0 (+259%)	0,0	-2,7 (-100%)
Geração PCH + Biomassa SIN (GWmed)	6,2	6,1	-0,1 (-2%)	6,3	+0,1 (+2%)
GT Compulsória** SIN (GWmed)	3,6	4,1	+0,5 (+14%)	3,6	0,0 (0%)
Carga Líquida* SIN (GWmed)	52,7	39,0	-13,7 (-26%)	73,5	+20,8 (+39%)
GT Ordem de Mérito SIN (GWmed)	0,6	0,0	-0,6 (-100%)	0,7	+0,1 (+17%)
GH SIN (GWmed)	52,1	39,0	-13,1 (-25%)	72,8	+20,7 (+40%)

* A carga líquida corresponde à diferença entre a carga global do sistema e a geração compulsória, que é composta por geração de MMGD, eólica, solar, PCT - biomassa, PCH e geração térmica compulsória².

** A geração térmica compulsória corresponde à geração não despachada por ordem de mérito, resultante de inflexibilidades, restrições de unit commitment e despacho antecipado por GNL.

PLD	SE/CO	S	NE	N
6/mai/26	R\$ 319,4/MWh	R\$ 382,96/MWh	R\$ 68,57/MWh	R\$ 68,57/MWh
7/mai/26	R\$ 306,56/MWh	R\$ 380,78/MWh	R\$ 80,86/MWh	R\$ 80,86/MWh
Projeção mai/26	R\$ 370,72/MWh	R\$ 370,72/MWh	R\$ 226,66/MWh	R\$ 226,66/MWh
Projeção jun/26	R\$ 366,41/MWh	R\$ 366,41/MWh	R\$ 366,16/MWh	R\$ 366,16/MWh
Projeção jul/26	R\$ 416,88/MWh	R\$ 416,88/MWh	R\$ 416,88/MWh	R\$ 416,88/MWh

ENA	SE/CO	S	NE	N	SIN
Acumulado até 6/mai/26	87%	131%	77%	103%	96%
Expectativa mai/26	77%	89%	56%	86%	79%

Armazenamento	SE/CO	S	NE	N	SIN
Em 6/mai/26	65,9%	39%	95,6%	97%	70,9%
Expectativa final de mai/26	66,4%	42,6%	93,4%	97,7%	71,1%

Fator de ajuste do MRE	MRE	Repactuação do risco hidrológico
Acumulado até 6/mai/26	103%	85,3%
Expectativa mai/26	101,8%	84,3%
Projeção 2026	78,7%	78,7%

Encargos	ESS	Custo de descolamento entre CMO e PLD
Expectativa mai/26	R\$ 6,8 MM	R\$ 1,4 MM
Projeção 2026	R\$ 591,5 MM	R\$ 41,8 MM

Análise do PLD da semana corrente

1. PLD
2. Balanco energético
3. Previsibilidades
4. Atos regulatórios

Análise do DECOMP da semana corrente

6. Decomposição da FCF
7. Curva de oferta e demanda
8. Carga
9. ENA
10. Armazenamento
11. Intercâmbio
12. Geração eólica
13. Disponibilidade e inflexibilidade
14. Pilha térmica e declaração de CVU
15. Comportamento das cotações dos combustíveis

Análise e acompanhamento da operação

15. ENA
16. armazenamento
17. geração hidráulica
18. GSF
19. geração térmica
20. ESS e recuperação do CF das Merchant
21. Intercâmbio
22. geração eólica
23. geração fotovoltaica
24. Intercâmbio e importação/exportação
25. demanda máxima
26. disponibilidade de água do solo e precipitação
27. temperatura

Projeção do PLD

28. PLD
29. ENA
30. armazenamento
31. balanco operativo
32. GSF
33. encargos
34. bandeira tarifária

semana 2 de maio

preço de liquidação das diferenças – médias diárias e descolamento com SE/CO

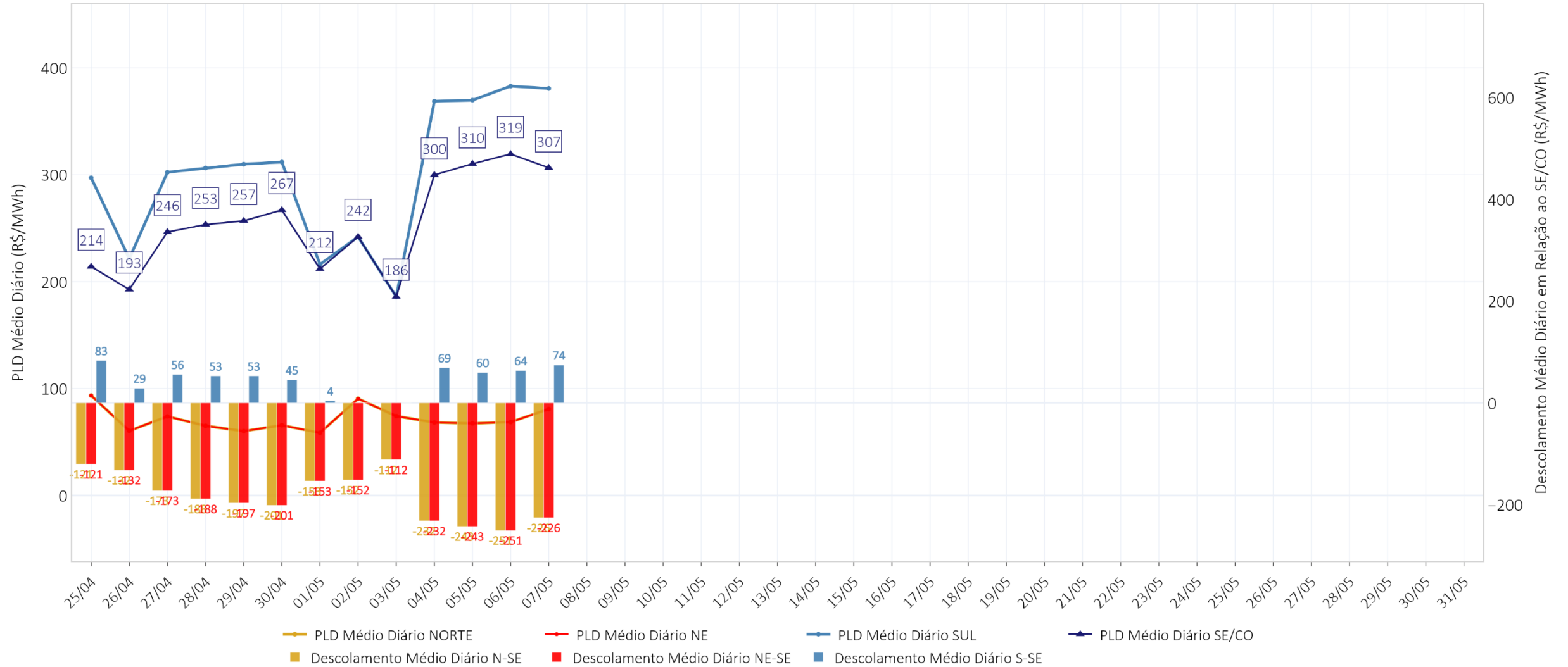

preço de liquidação das diferenças – SE/CO – semana horária

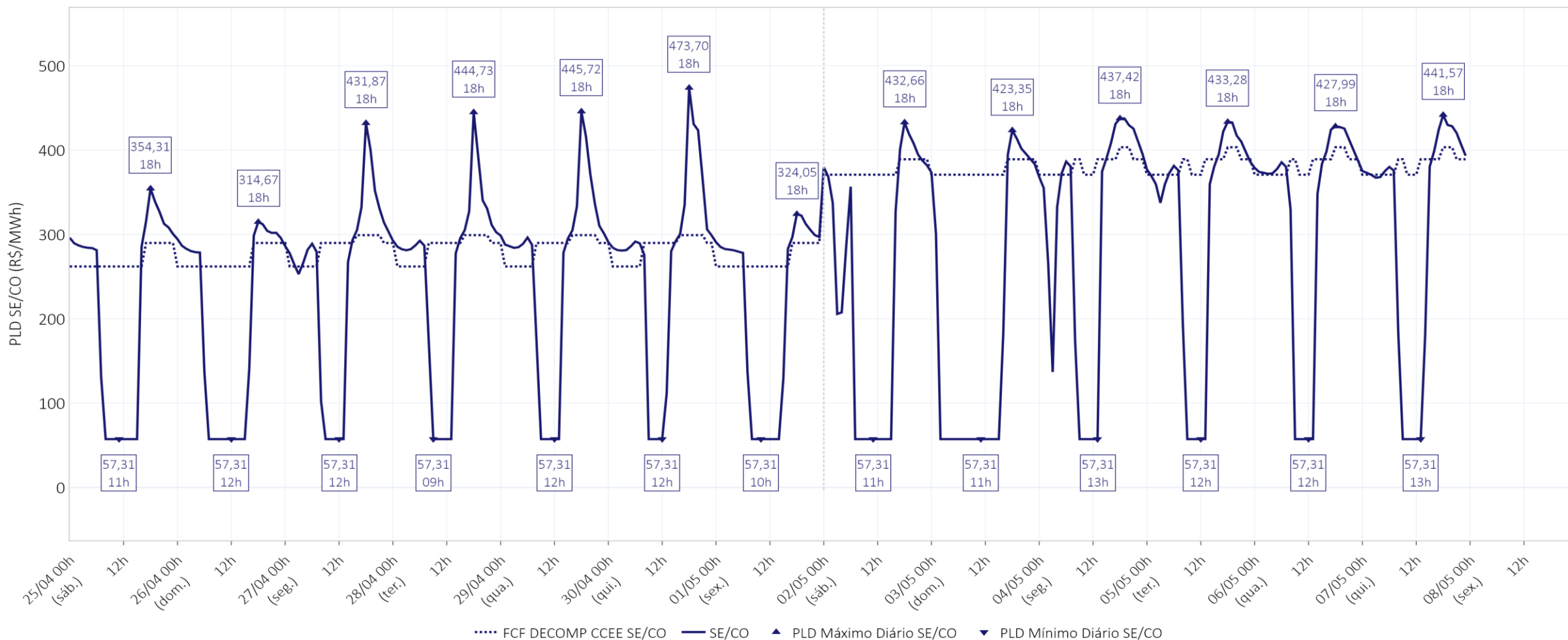

Média Diária (R\$/MWh)	25/04	26/04	27/04	28/04	29/04	30/04	01/05	02/05	03/05	04/05	05/05	06/05	07/05
SE/CO	214	193	247	253	257	267	212	242	186	300	310	319	307

preço de liquidação das diferenças – S – semana horária

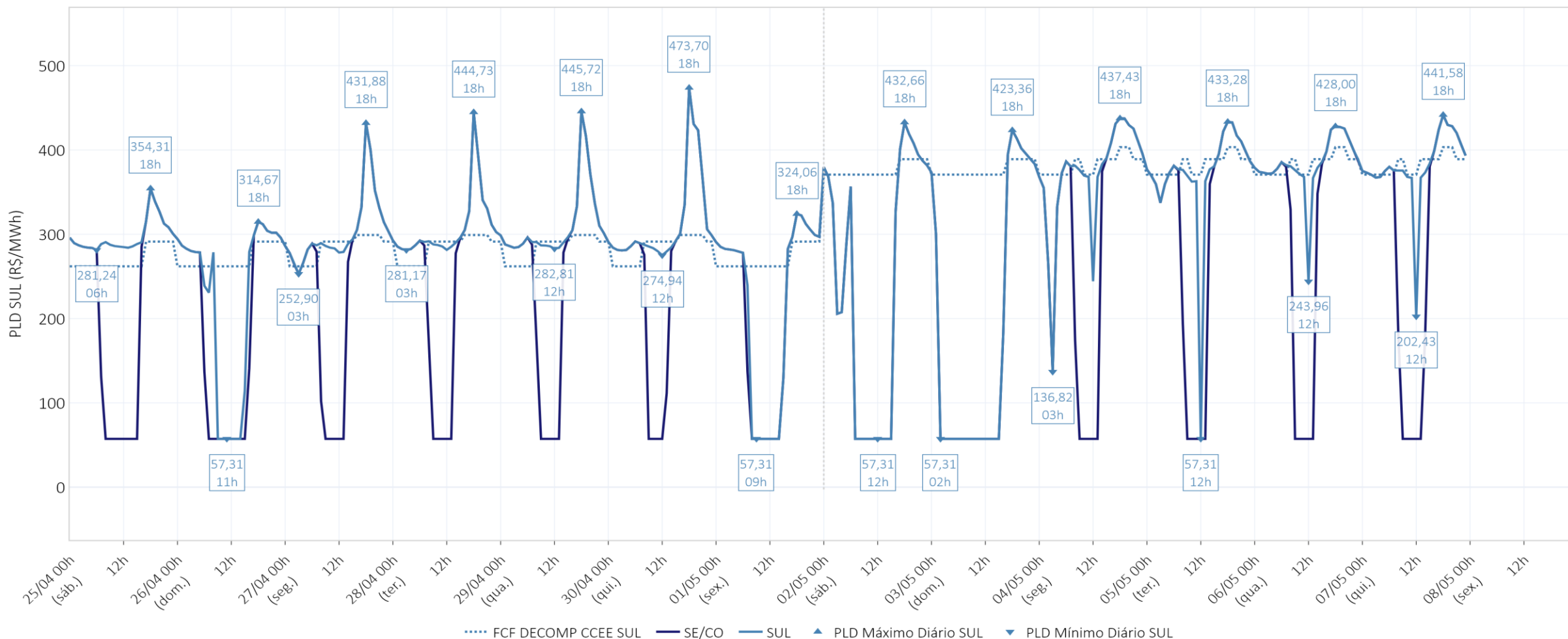

Média Diária (R\$/MWh)	25/04	26/04	27/04	28/04	29/04	30/04	01/05	02/05	03/05	04/05	05/05	06/05	07/05
SE/CO	214	193	247	253	257	267	212	242	186	300	310	319	307
SUL	297	221	302	306	310	312	216	242	186	369	370	383	381

preço de liquidação das diferenças – NE – semana horária

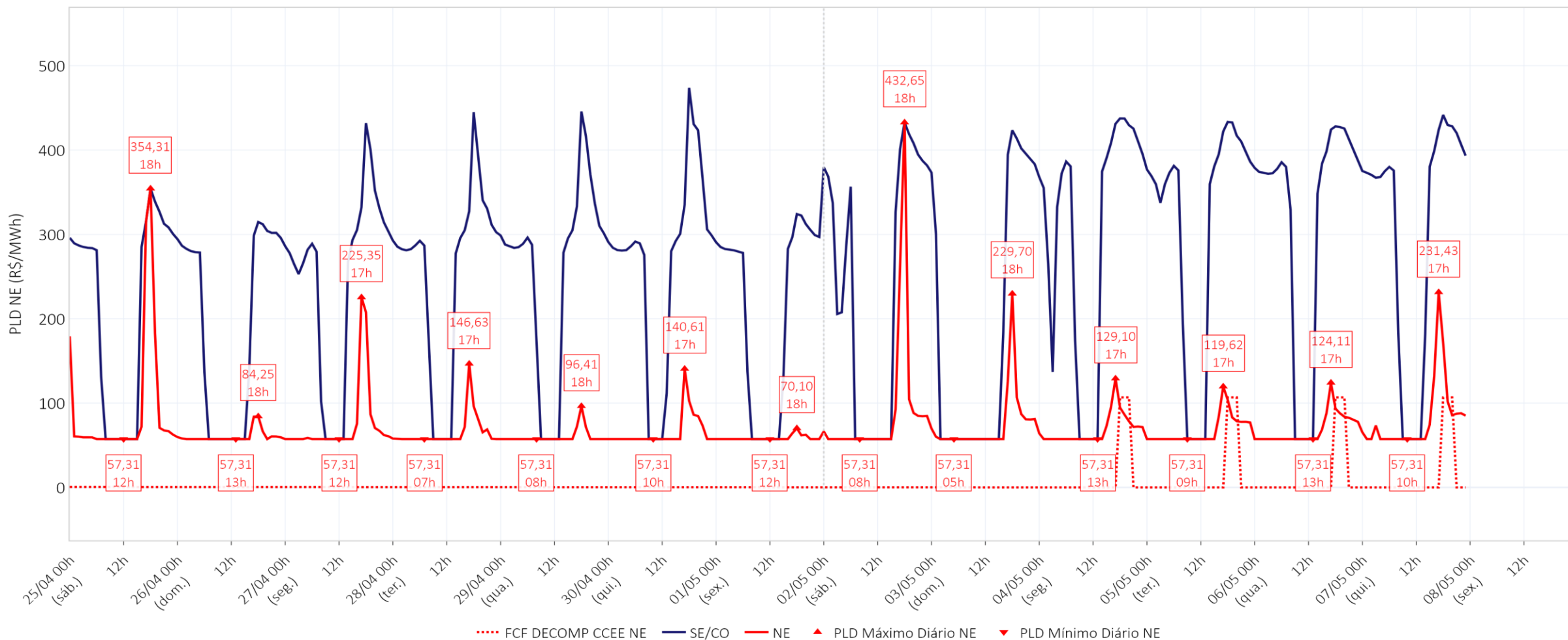

Média Diária (R\$/MWh)	25/04	26/04	27/04	28/04	29/04	30/04	01/05	02/05	03/05	04/05	05/05	06/05	07/05
SE/CO	214	193	247	253	257	267	212	242	186	300	310	319	307
SUL	297	221	302	306	310	312	216	242	186	369	370	383	381
NE	93	60	74	65	60	66	59	90	74	68	67	69	81

preço de liquidação das diferenças – N – semana horária

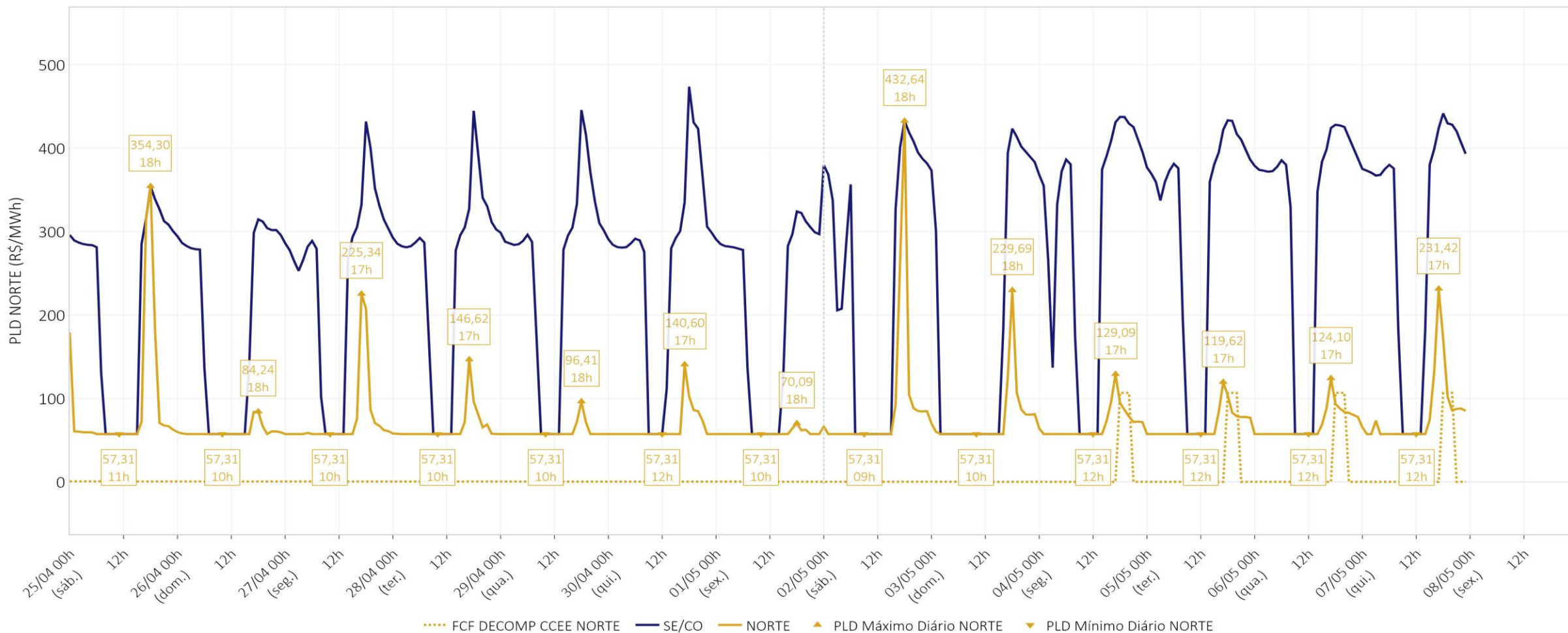

Média Diária (R\$/MWh)	25/04	26/04	27/04	28/04	29/04	30/04	01/05	02/05	03/05	04/05	05/05	06/05	07/05
SE/CO	214	193	247	253	257	267	212	242	186	300	310	319	307
SUL	297	221	302	306	310	312	216	242	186	369	370	383	381
NE	93	60	74	65	60	66	59	90	74	68	67	69	81
NORTE	93	60	74	65	60	66	59	90	74	68	67	69	81

balanço energético – modelo dessem – SIN

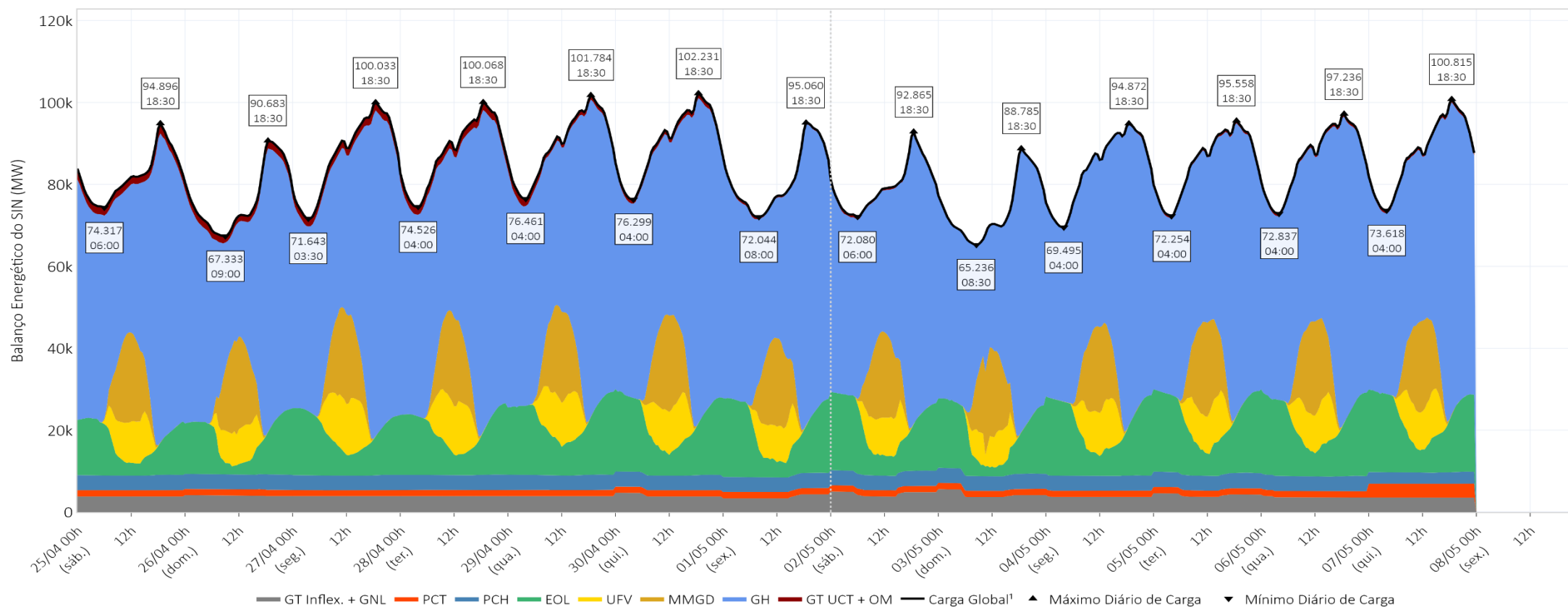

Média Diária (MWmed)	25/04	26/04	27/04	28/04	29/04	30/04	01/05	02/05	03/05	04/05	05/05	06/05	07/05
Carga Global¹	82.152	76.462	87.058	87.946	89.594	90.230	81.243	79.576	74.118	83.964	85.408	86.388	87.642
GT UCT + OM	1.941	1.767	1.904	1.885	1.279	1.072	503	547	29	185	568	655	660
GH	52.286	46.628	54.135	55.222	54.789	56.068	50.415	47.809	45.472	51.947	51.311	52.883	53.251
MMDG	6.281	6.460	6.326	6.088	6.351	6.720	6.124	5.988	6.174	6.028	6.475	6.520	6.275
UFV	3.942	3.426	4.921	4.646	4.435	4.262	3.544	3.670	3.081	4.218	3.924	3.971	4.024
EOL	8.733	9.007	10.830	11.081	13.712	12.908	11.825	11.926	9.926	12.738	13.781	13.579	13.741
PCH	3.642	3.642	3.642	3.642	3.642	3.642	3.642	3.642	3.642	3.642	3.679	3.679	2.795
PCT	1.528	1.528	1.528	1.528	1.528	1.528	1.528	1.528	1.528	1.528	1.532	1.532	3.406
GT Inflex. + GNL	3.800	4.005	3.772	3.853	3.858	4.032	3.663	4.467	4.267	3.678	4.137	3.567	3.491

¹ Os valores de Carga Global incluem o consumo associado ao bombeamento (usinas elevatórias) e a carga de ANDE.

balanço energético – modelo dessem –SE/CO

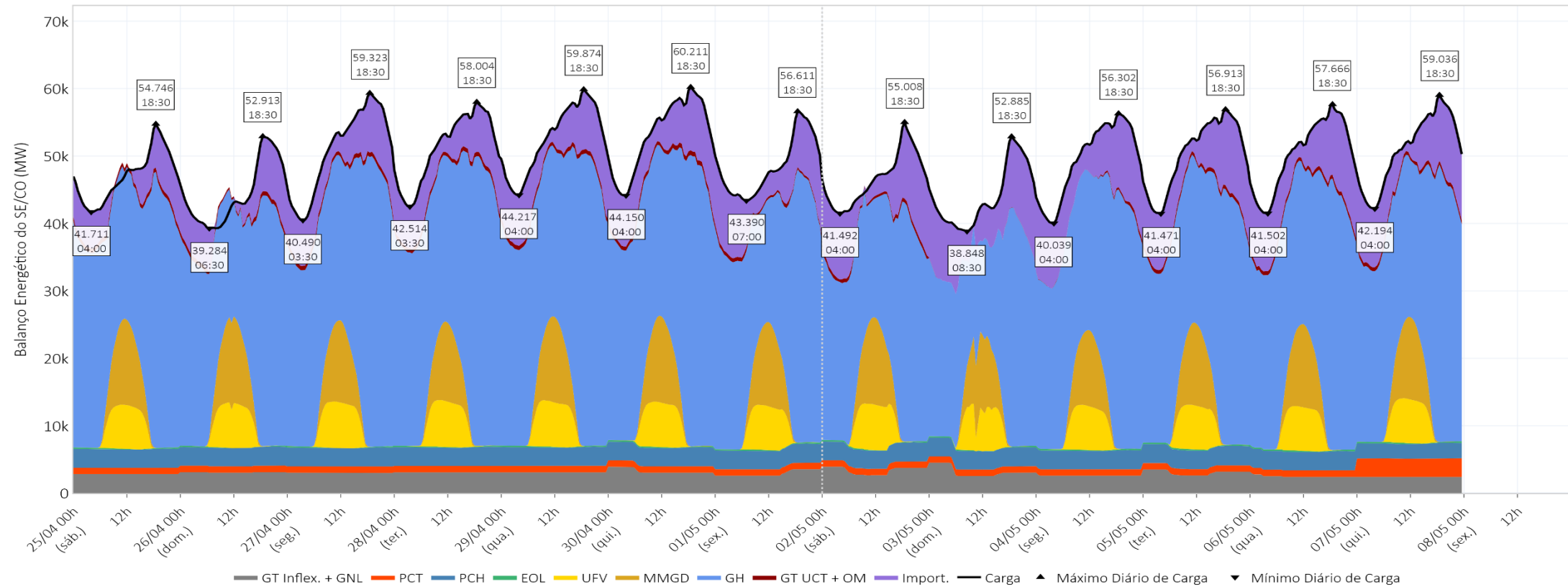

Média Diária (MWmed)	25/04	26/04	27/04	28/04	29/04	30/04	01/05	02/05	03/05	04/05	05/05	06/05	07/05
Carga¹	47.021	44.401	50.922	51.221	52.589	53.227	48.498	46.607	44.003	49.488	50.390	50.372	51.050
Interc.²	4.371	4.295	6.378	6.010	6.658	7.167	7.038	7.524	7.887	8.446	7.828	7.882	7.514
GT UCT + OM	607	531	616	617	609	634	414	476	17	170	555	562	557
GH	29.348	26.568	31.131	31.828	32.239	32.136	28.242	25.182	23.473	28.708	29.108	29.551	29.593
MMDG	3.615	3.674	3.380	3.275	3.544	3.599	3.526	3.613	3.228	3.202	3.451	3.480	3.400
UFV	2.412	2.442	2.579	2.548	2.570	2.542	2.480	2.573	2.364	2.452	2.447	2.471	2.441
EOL	133	94	113	143	163	164	177	142	138	194	194	189	174
PCH	2.761	2.761	2.761	2.761	2.761	2.761	2.761	2.761	2.761	2.761	2.794	2.794	2.231
PCT	948	948	948	948	948	948	948	948	948	948	948	948	2.721
GT Inflex. + GNL	2.826	3.088	3.015	3.091	3.096	3.275	2.911	3.388	3.187	2.606	3.065	2.495	2.419

¹ Os valores de Carga incluem o consumo associado ao bombeamento (usinas elevatórias) e a carga de ANDE.

² Os valores de Intercâmbio representam importação de energia quando positivos e exportação de energia quando negativos.

balanço energético – modelo dessem – S

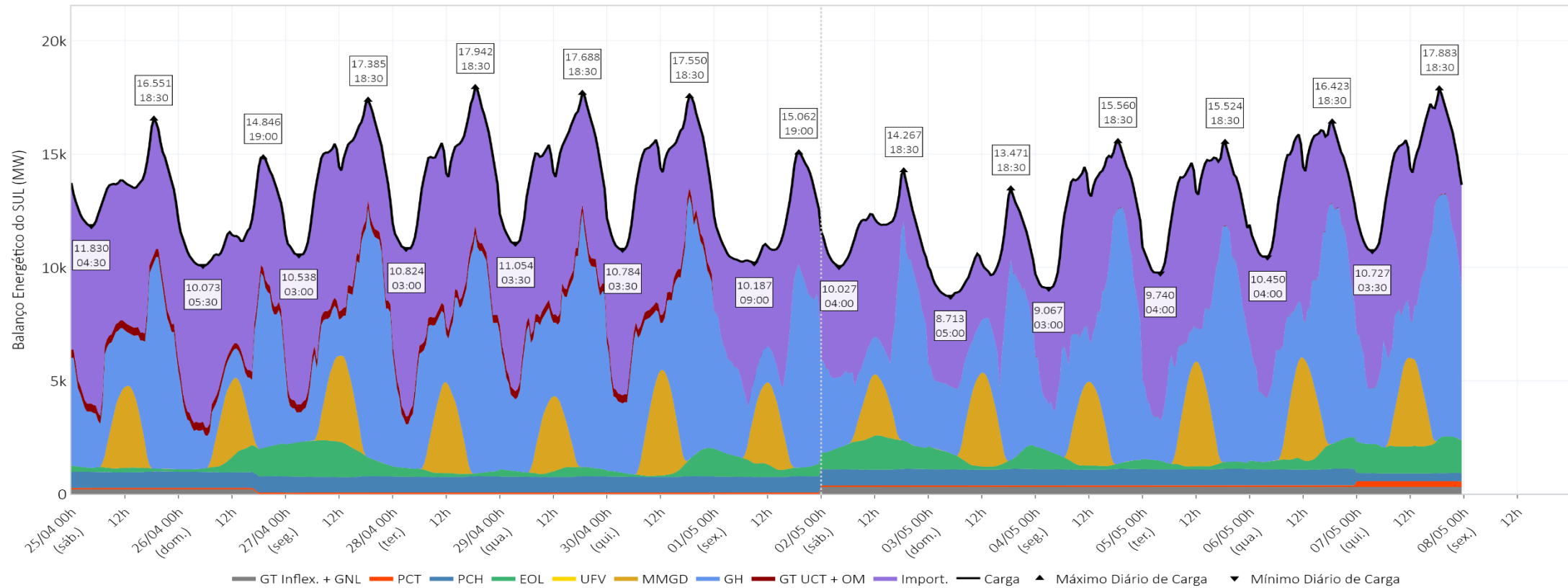

Média Diária (MWmed)	25/04	26/04	27/04	28/04	29/04	30/04	01/05	02/05	03/05	04/05	05/05	06/05	07/05
Carga¹	13.654	11.760	14.159	14.367	14.442	14.343	11.769	11.665	10.301	12.814	13.010	13.967	14.448
Interc.²	6.720	5.871	6.058	6.641	6.138	5.845	5.013	4.690	3.492	5.047	5.754	5.544	5.786
GT UCT + OM	353	328	353	353	353	353	6	5	4	9	9	10	10
GH	4.409	3.046	4.634	5.308	5.982	5.756	4.356	3.989	4.048	5.229	4.661	5.442	5.366
MMDG	1.020	907	1.080	1.064	908	1.243	995	734	1.145	1.031	1.226	1.210	1.055
UFV	0	0	0	0	0	0	0	0	0	0	0	0	0
EOL	177	690	1.270	236	295	381	634	1.162	528	412	269	671	1.320
PCH	704	704	704	704	704	704	704	704	704	704	705	705	355
PCT	61	61	61	61	61	61	61	61	61	61	65	65	235
GT Inflex. + GNL	210	154	0	0	0	0	0	320	320	320	320	320	320

¹ Os valores de Carga incluem o consumo associado ao bombeamento (usinas elevatórias).

² Os valores de Intercâmbio representam importação de energia quando positivos e exportação de energia quando negativos.

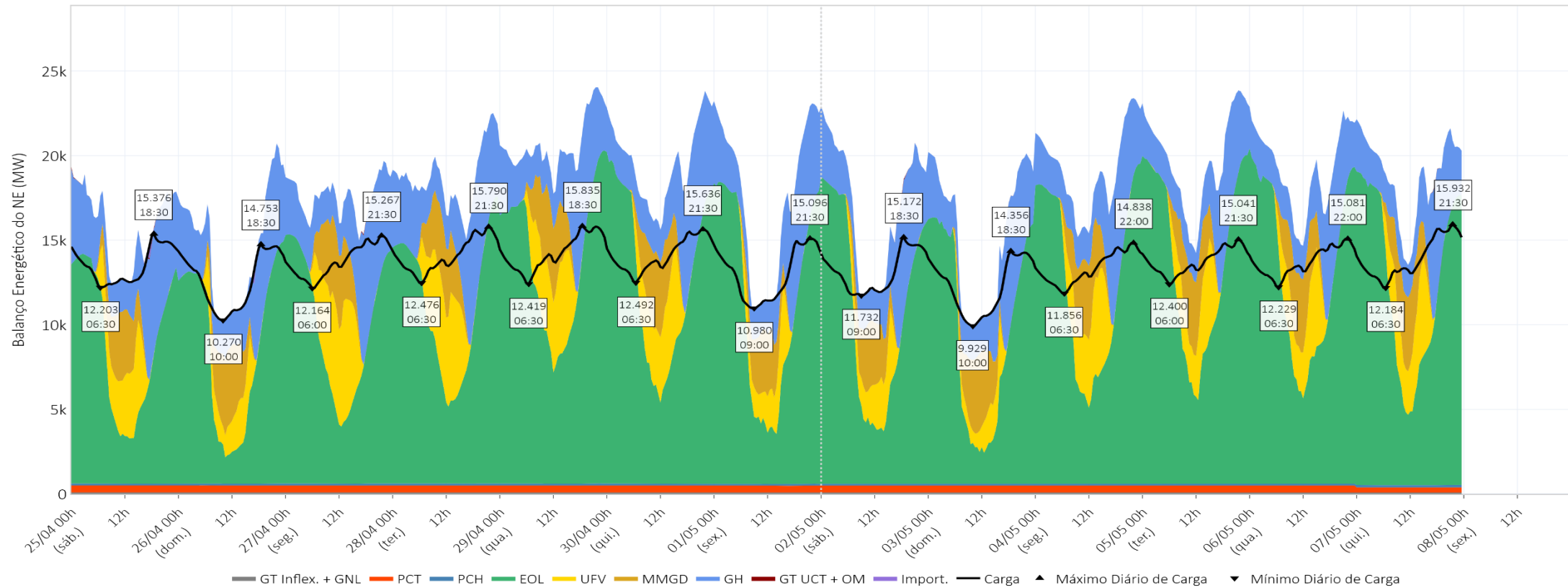

Média Diária (MWmed)	25/04	26/04	27/04	28/04	29/04	30/04	01/05	02/05	03/05	04/05	05/05	06/05	07/05
Carga¹	13.508	12.601	13.769	14.093	14.252	14.119	12.983	13.120	12.225	13.327	13.746	13.731	13.942
Interc.²	-2.212	-2.040	-3.771	-4.590	-6.393	-5.497	-4.509	-3.933	-3.058	-5.868	-6.018	-5.463	-4.832
GT UCT + OM	10	0	3	0	0	0	0	7	0	0	0	0	2
GH	4.013	3.530	3.842	4.104	3.615	3.681	3.799	3.645	3.472	3.471	3.141	3.121	3.187
MMGD	1.142	1.319	1.325	1.192	1.333	1.340	1.076	1.122	1.295	1.292	1.259	1.288	1.265
UFV	1.529	982	2.340	2.097	1.864	1.718	1.063	1.096	716	1.765	1.476	1.500	1.582
EOL	8.407	8.192	9.411	10.671	13.215	12.259	10.951	10.580	9.197	12.064	13.281	12.678	12.215
PCH	110	110	110	110	110	110	110	110	110	110	114	114	135
PCT	413	413	413	413	413	413	413	413	413	413	413	413	309
GT Inflex. + GNL	95	95	95	95	95	95	80	80	80	80	80	80	80

¹ Os valores de Carga incluem o consumo associado ao bombeamento (usinas elevatórias).

² Os valores de Intercâmbio representam importação de energia quando positivos e exportação de energia quando negativos.

balanço energético – modelo dessem – N

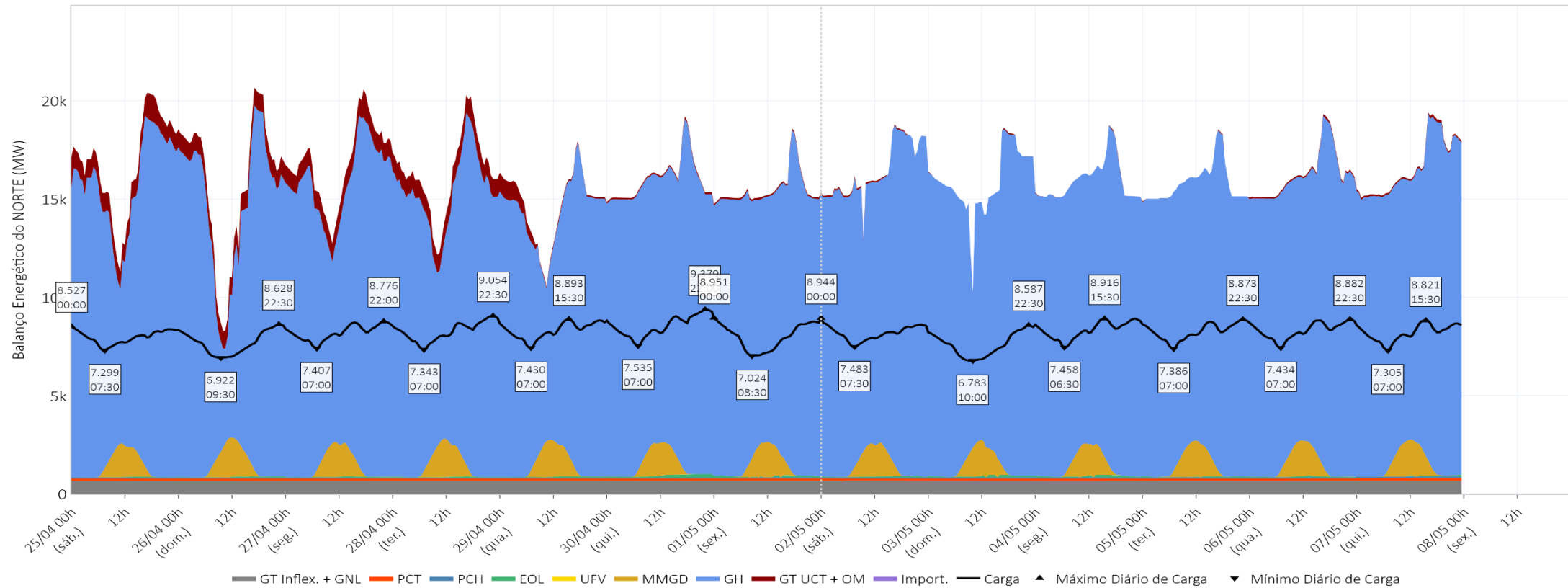

Média Diária (MWmed)	25/04	26/04	27/04	28/04	29/04	30/04	01/05	02/05	03/05	04/05	05/05	06/05	07/05
Carga¹	7.968	7.699	8.207	8.264	8.312	8.540	7.993	8.183	7.589	8.335	8.262	8.318	8.202
Interc.²	-8.880	-8.126	-8.665	-8.061	-6.404	-7.516	-7.542	-8.282	-8.321	-7.625	-7.564	-7.963	-8.468
GT UCT + OM	970	908	931	915	317	85	84	58	8	6	4	83	90
GH	14.516	13.484	14.529	13.982	12.953	14.495	14.018	14.993	14.479	14.539	14.400	14.769	15.104
MMGD	504	560	541	558	566	538	527	519	506	503	539	542	555
UFV	1	1	1	1	1	1	1	1	1	1	1	1	1
EOL	16	31	36	30	39	104	62	42	63	68	37	41	33
PCH	66	66	66	66	66	66	66	66	66	66	66	66	74
PCT	106	106	106	106	106	106	106	106	106	106	106	106	141
GT Inflex. + GNL	669	669	662	667	667	661	672	679	680	672	672	672	672

¹ Os valores de Carga incluem o consumo associado ao bombeamento (usinas elevatórias).

² Os valores de Intercâmbio representam importação de energia quando positivos e exportação de energia quando negativos.

carga líquida – modelo dessem – SIN

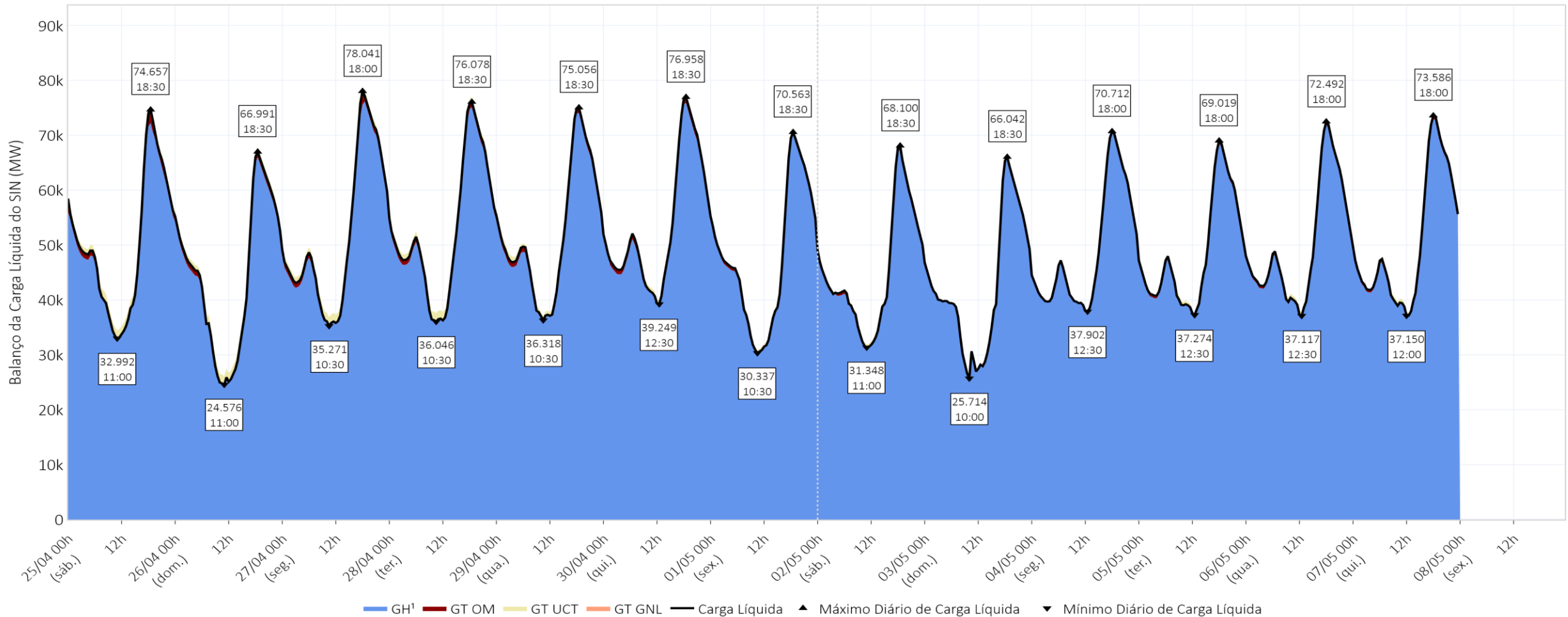

Média Diária (MWmed)	25/04	26/04	27/04	28/04	29/04	30/04	01/05	02/05	03/05	04/05	05/05	06/05	07/05
Carga Líquida	50.291	44.316	51.844	52.897	52.441	53.770	47.785	45.231	42.549	49.042	48.682	50.265	50.615
GT OM	934	630	899	864	841	889	310	360	28	178	454	465	448
GH¹	49.414	43.755	51.014	52.101	51.668	52.947	47.542	44.936	42.599	48.929	48.293	49.865	50.233

¹ Os valores de Geração Hidrelétrica (GH) não incluem a geração para atendimento da carga de ANDE.

carga líquida – modelo dessem –SE/CO

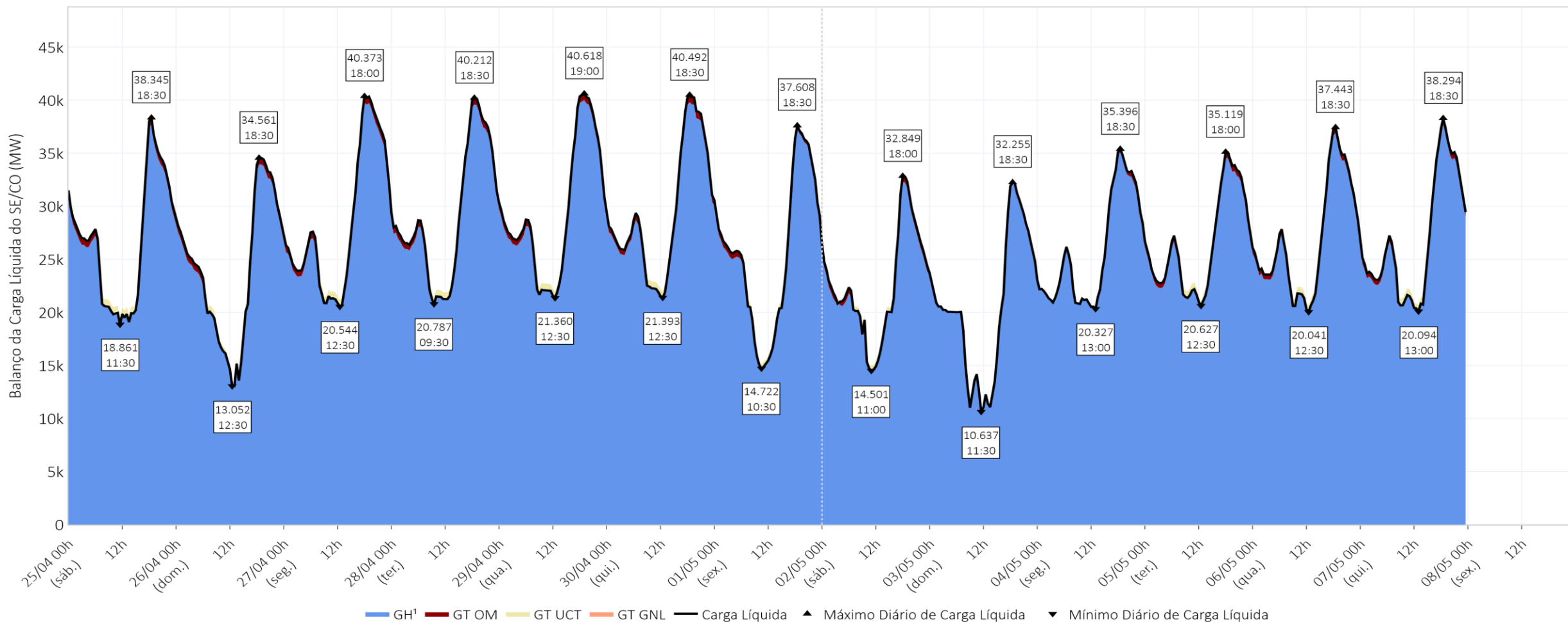

Média Diária (MWmed)	25/04	26/04	27/04	28/04	29/04	30/04	01/05	02/05	03/05	04/05	05/05	06/05	07/05
Carga Líquida	26.832	24.001	28.424	29.134	29.538	29.483	25.607	22.586	20.540	25.791	26.466	26.921	26.939
GT OM	413	374	484	495	488	535	304	343	17	166	442	453	430
GH¹	26.476	23.696	28.009	28.706	29.118	29.014	25.369	22.310	20.601	25.690	26.090	26.533	26.575

¹ Os valores de Geração Hidrelétrica (GH) não incluem a geração para atendimento da carga de ANDE.

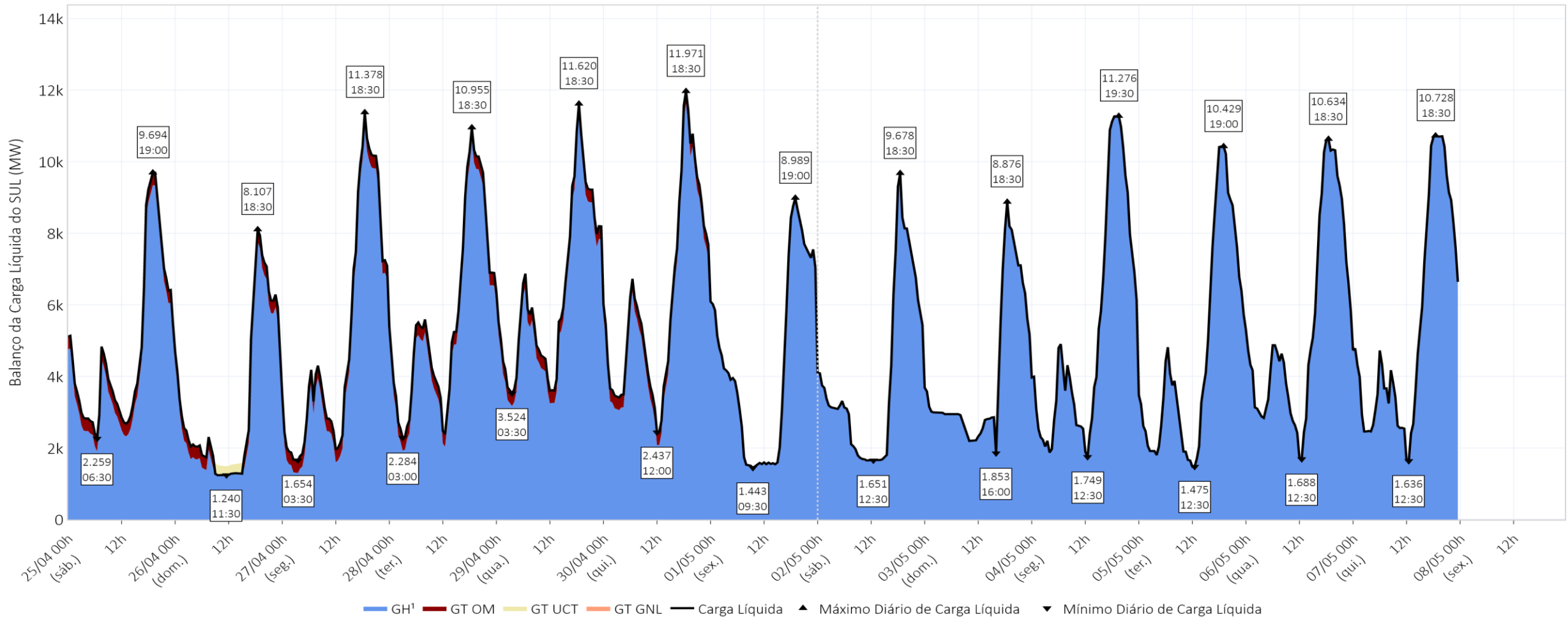

Média Diária (MWmed)	25/04	26/04	27/04	28/04	29/04	30/04	01/05	02/05	03/05	04/05	05/05	06/05	07/05
Carga Líquida	4.762	3.301	4.987	5.661	6.335	6.109	4.361	3.993	4.051	5.238	4.670	5.451	5.376
GT OM	353	256	353	353	353	353	6	5	4	9	9	10	10
GH¹	4.409	3.046	4.634	5.308	5.982	5.756	4.356	3.989	4.048	5.229	4.661	5.442	5.366

¹ Os valores de Geração Hidrelétrica (GH) não incluem a geração para atendimento da carga de ANDE.

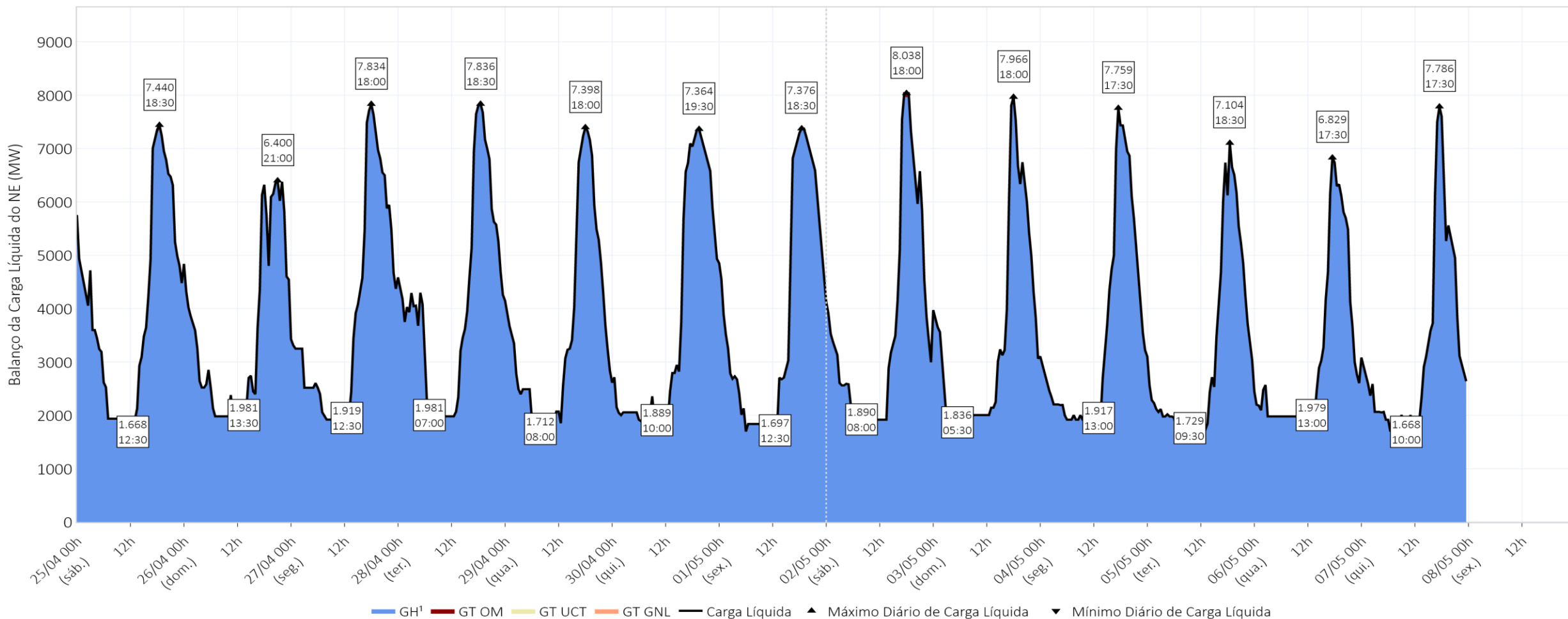

Média Diária (MWmed)	25/04	26/04	27/04	28/04	29/04	30/04	01/05	02/05	03/05	04/05	05/05	06/05	07/05
Carga Líquida	4.021	3.530	3.844	4.104	3.615	3.681	3.799	3.650	3.473	3.471	3.141	3.121	3.188
GT OM	8	0	2	0	0	0	0	5	0	0	0	0	1
GH¹	4.013	3.530	3.842	4.104	3.615	3.681	3.799	3.645	3.472	3.471	3.141	3.121	3.187

¹ Os valores de Geração Hidrelétrica (GH) não incluem a geração para atendimento da carga de ANDE.

carga líquida – modelo dessem – N

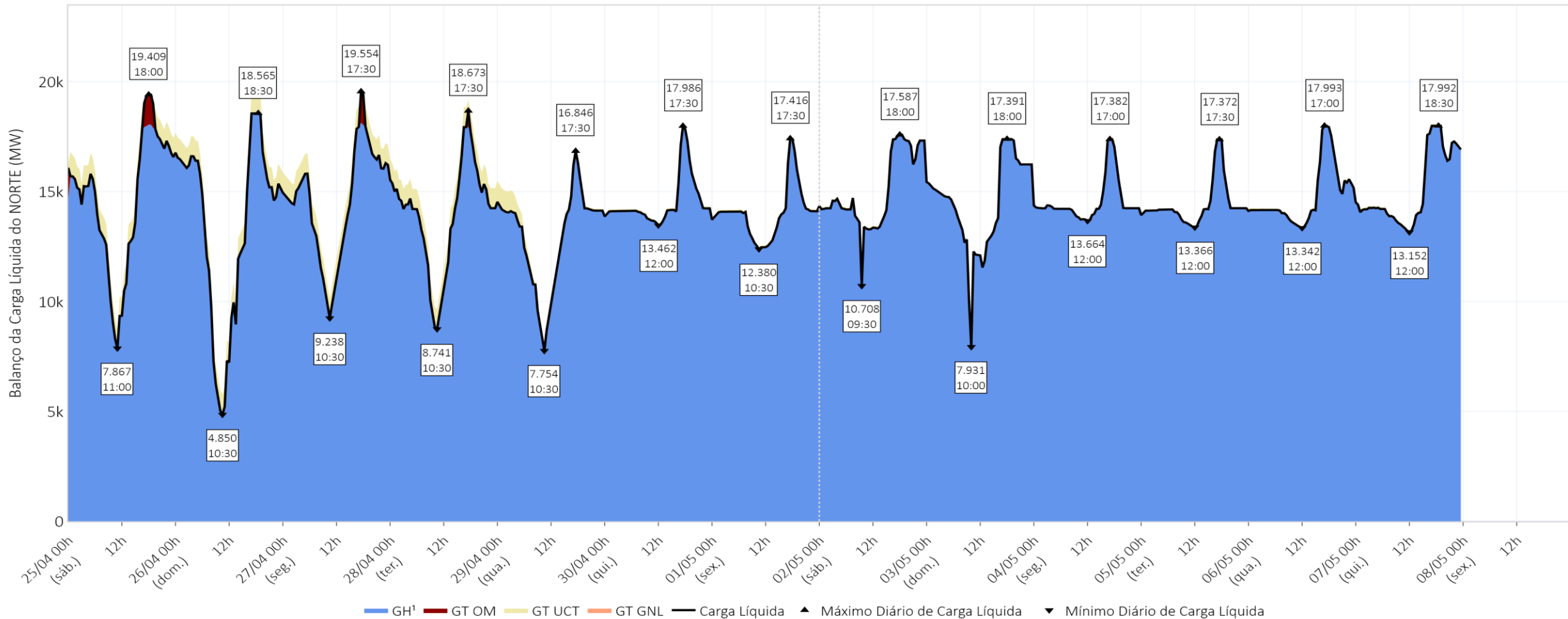

Média Diária (MWmed)	25/04	26/04	27/04	28/04	29/04	30/04	01/05	02/05	03/05	04/05	05/05	06/05	07/05
Carga Líquida	14.676	13.484	14.589	13.997	12.953	14.496	14.018	15.001	14.486	14.541	14.404	14.772	15.112
GT OM	160	0	60	15	0	1	0	8	7	3	3	3	8
GH¹	14.516	13.484	14.529	13.982	12.953	14.495	14.018	14.993	14.479	14.539	14.400	14.769	15.104

¹ Os valores de Geração Hidrelétrica (GH) não incluem a geração para atendimento da carga de ANDE.

pilha térmica e despacho no horário de vale do PLD

07/05/2026 - 12:00

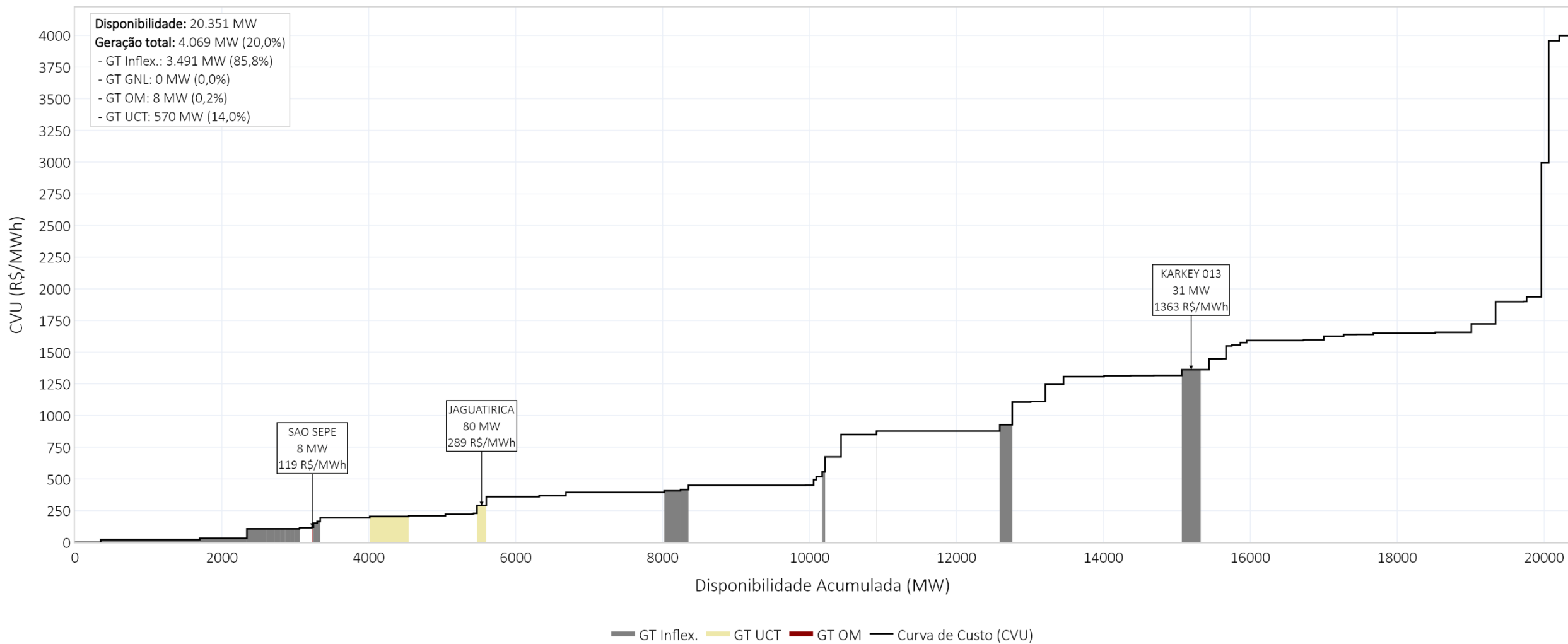

pilha térmica e despacho no horário de pico do PLD

07/05/2026 - 18:00

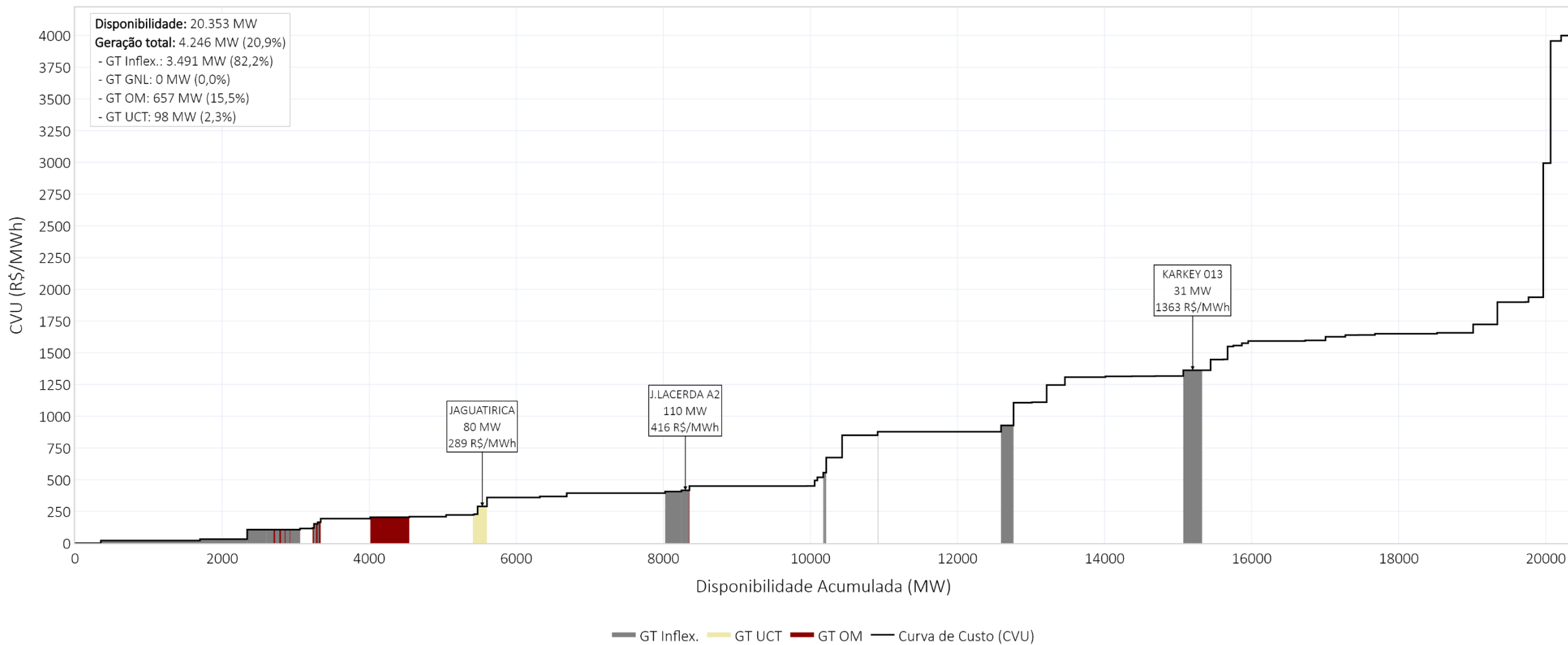

A Resolução CNPE nº 01, de 12 de março de 2024, estabeleceu as diretrizes visando garantir a coerência e a integração das metodologias e programas computacionais utilizados pelo Ministério de Minas e Energia, pela Empresa de Pesquisa Energética - EPE, pelo Operador Nacional do Sistema Elétrico-ONS e pela Câmara de Comercialização de Energia Elétrica – CCEE. Em seu Art. 6º, parágrafo 2º, têm-se os direcionamentos para alterações nos dados de entrada que não decorrem da correção de erros ou de atualização com calendário predefinido, para as quais deve ser dada publicidade aos agentes com antecedência não inferior a um mês operativo do PMO. Assim, a Câmara de Comercialização de Energia Elétrica – CCEE com a finalidade de dar publicidade aos agentes de previsibilidades no cálculo do PLD informa as seguintes previsibilidades.

Nº	Nome	Restrição	Valor CCEE	Valor ONS	Modelos afetados	Documento	Data declaração	Consideração no PLD
1	UHE Paranapanema	Defluência Mínima	0 m3/s	150 m3/s	DECOMP/DESSEM	FSARH 9888	07/04/2026	-
2	UHE Paranapanema	Defluência Máxima	1653 m3/s	160 m3/s	DECOMP/DESSEM	FSARH 9889	07/04/2026	-
3	Ilha Solteira	Nível mínimo de montante	-	325,4 m	NEWAVE/DECOMP/DESSEM	FSARH 10029	22/04/2026	PMO de junho/2026
4	Três Irmãos	Nível mínimo de montante	-	325,4 m	NEWAVE/DECOMP/DESSEM	FSARH 10030	22/04/2026	PMO de junho/2026

A Câmara de Comercialização de Energia Elétrica – CCEE com a finalidade de dar publicidade aos agentes de atos regulatórios com impacto no cálculo do PLD informa as seguintes publicações.

Nº	Data (D.O.U)	Tipo	Número	Origem	Descrição
1	30/04/2026	Despacho	1480/2026	ANEEL	Homologar os dados técnicos revisados, constantes do Anexo SEI nº 0341233, das usinas hidrelétricas discriminadas no Quadro 1, para fins de utilização nos processos de planejamento, uso nos sistemas de planejamento (NEWAVE, DESSEM e DECOMP), programação da operação do SIN, e nas revisões ordinárias de garantia física.

contingências no cálculo do PLD

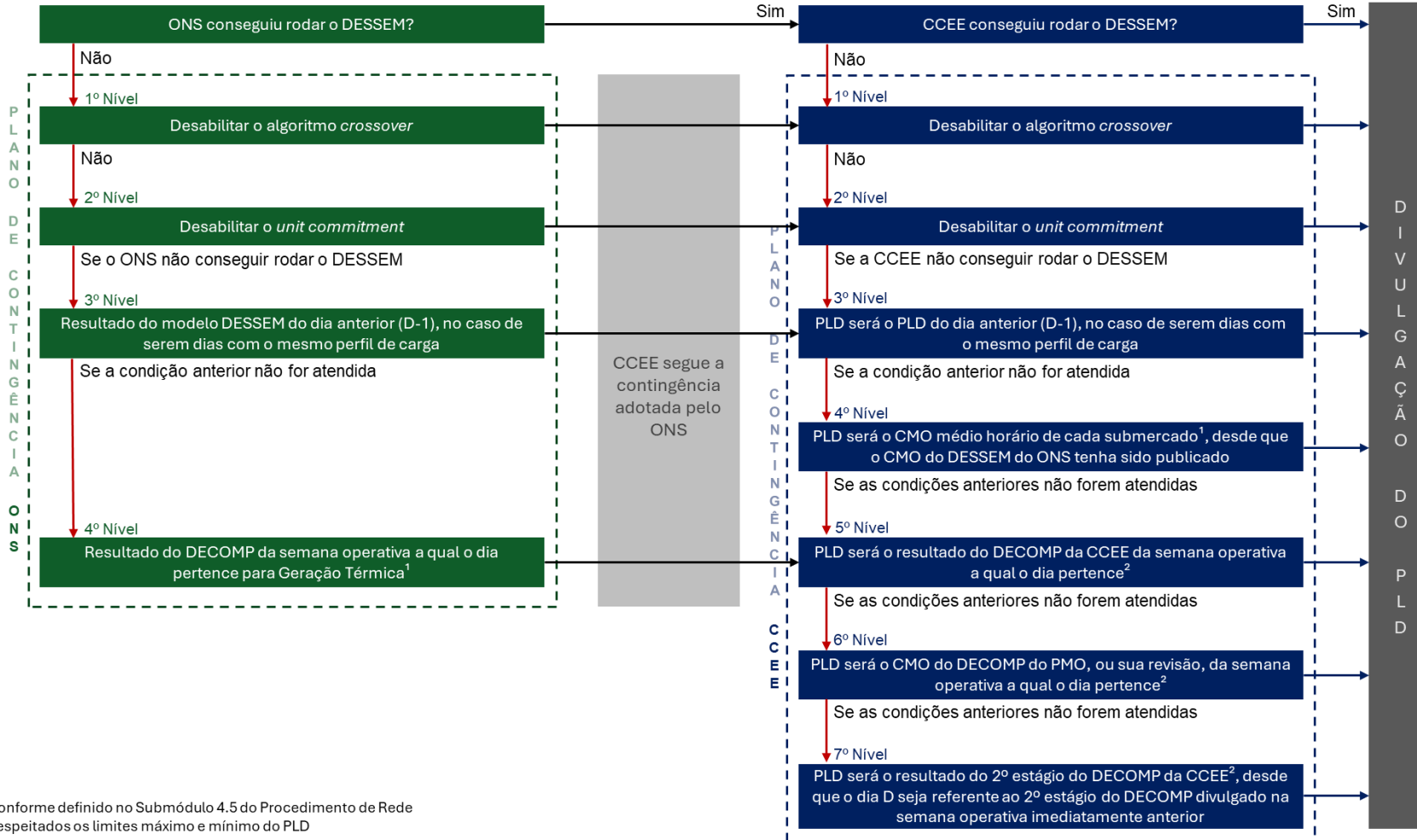

¹ Conforme definido no Submódulo 4.5 do Procedimento de Rede
² Respeitados os limites máximo e mínimo do PLD

Contingência	ONS	CCEE
07/05/2026	-	-
06/05/2026	-	-
05/05/2026	-	-
04/05/2026	-	-
03/05/2026	-	-
02/05/2026	-	-
01/05/2026	-	-
30/04/2026	-	-
29/04/2026	-	-
28/04/2026	-	-
27/04/2026	-	-
26/04/2026	-	-
25/04/2026	-	-
24/04/2026	-	-
23/04/2026	-	-
22/04/2026	-	-
21/04/2026	-	-
20/04/2026	-	-
19/04/2026	-	-
18/04/2026	-	-
17/04/2026	-	-
16/04/2026	-	-
15/04/2026	-	-
14/04/2026	-	-
13/04/2026	-	-
12/04/2026	-	-
11/04/2026	-	-
10/04/2026	-	-
09/04/2026	-	-
08/04/2026	-	-
07/04/2026	-	-

pmo de maio - decomp da rv1

decomposição da FCF do DECOMP – SE/S – rv1 de maio

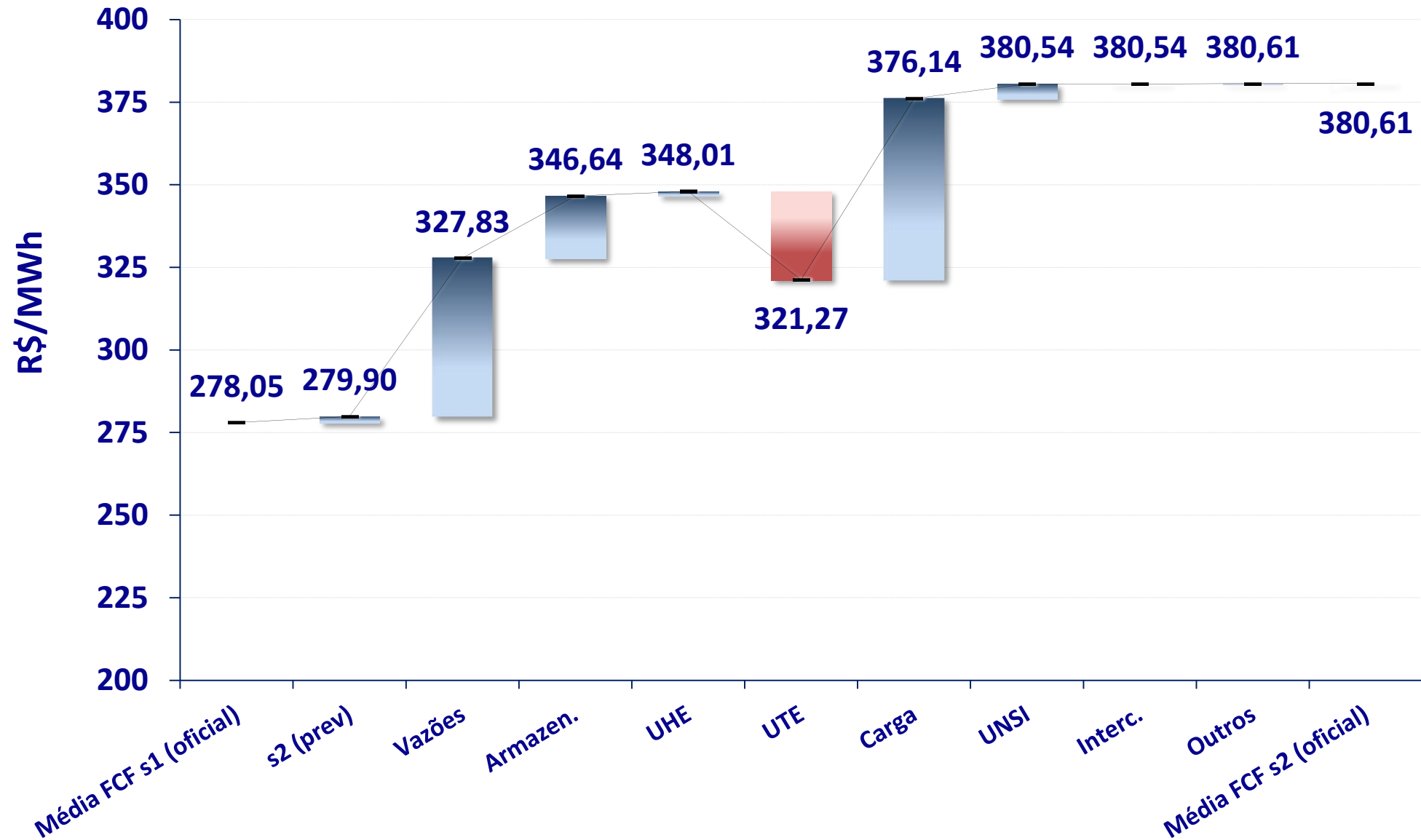

decomposição da FCF do DECOMP – NE/N – rv1 de maio

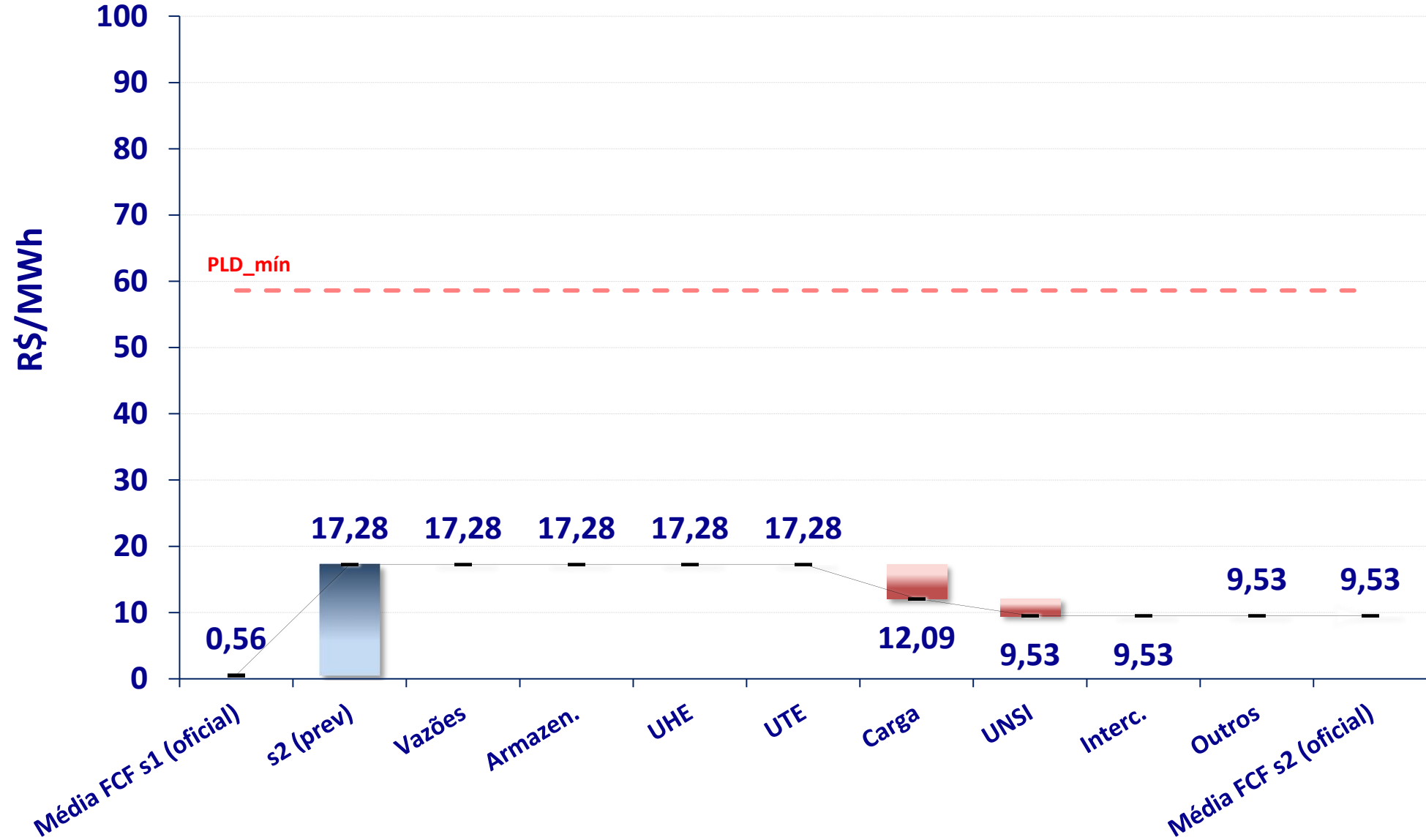

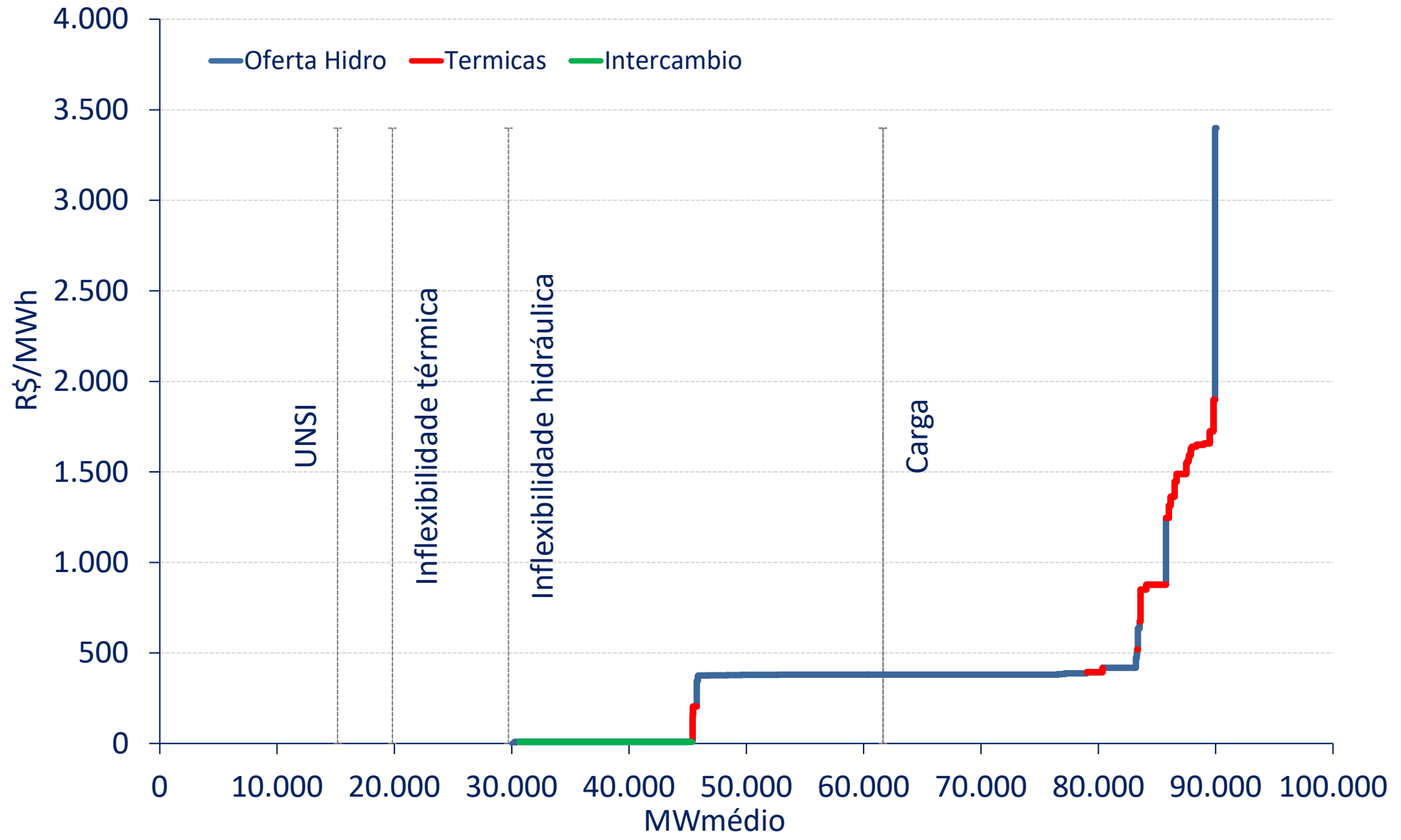

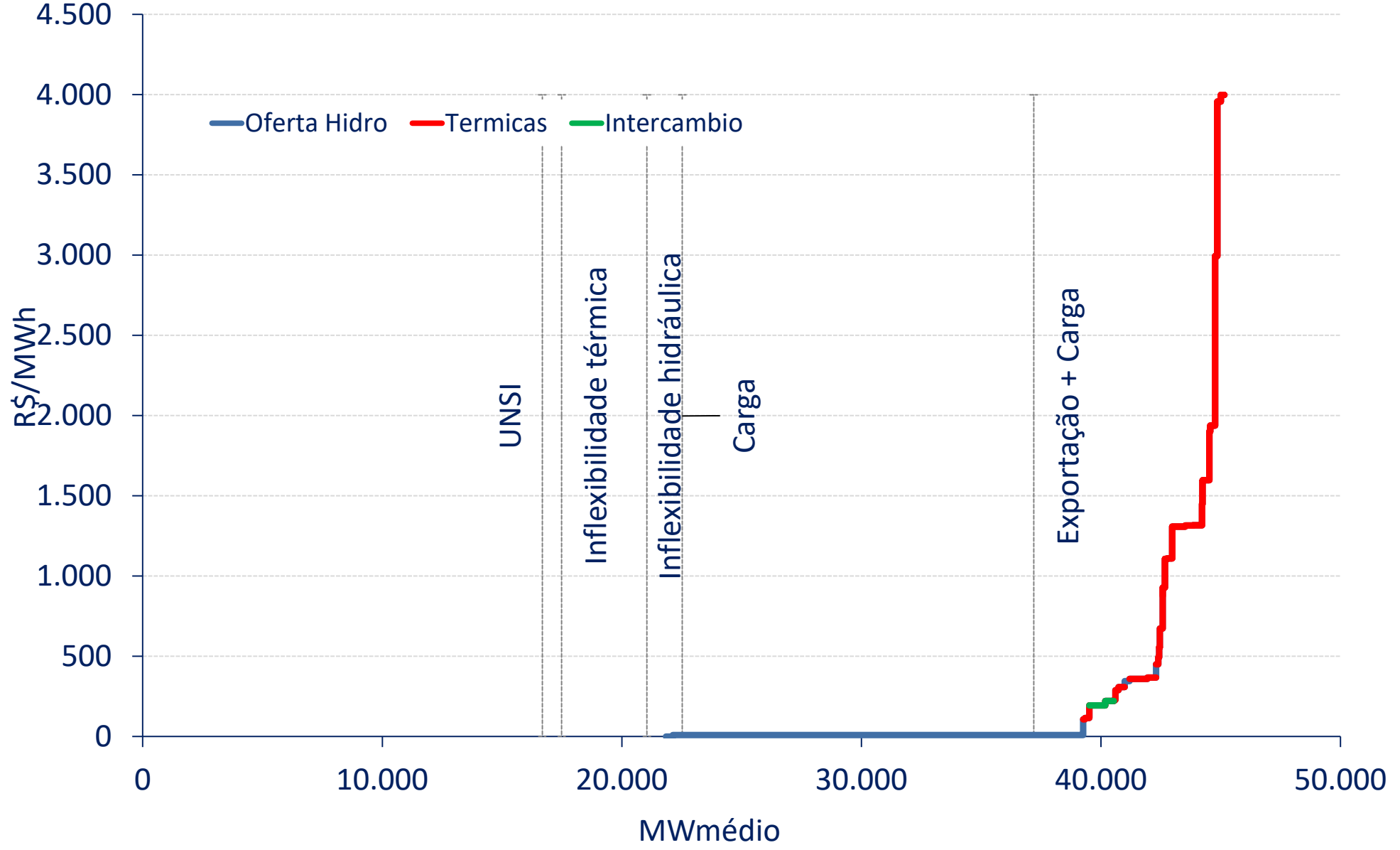

Varição mensal do IPCA 15

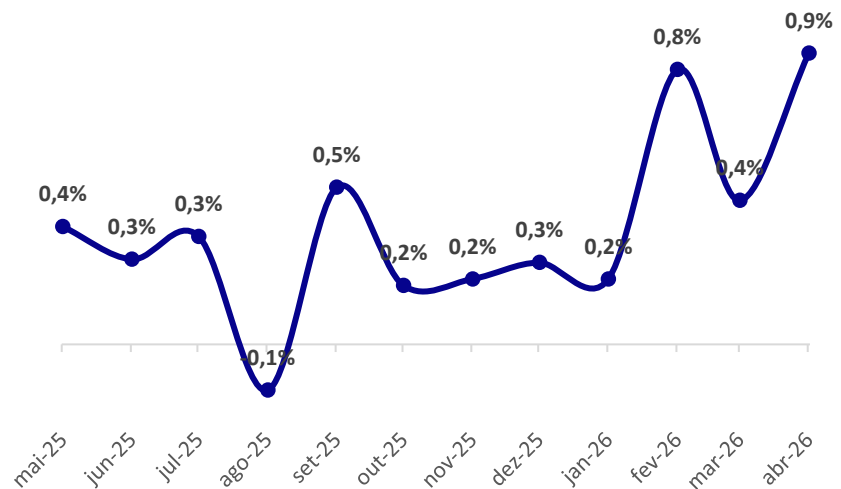

Grupo - IPCA 15	abr/26
1.Alimentação e bebidas	1,46%
2.Habitação	0,42%
3.Artigos de residência	0,48%
4.Vestuário	0,76%
5.Transportes	1,34%
6.Saúde e cuidados pessoais	0,93%
7.Despesas pessoais	0,32%
8.Educação	0,05%
9.Comunicação	0,48%
Índice geral	0,89%

Varição mensal do IGP-M

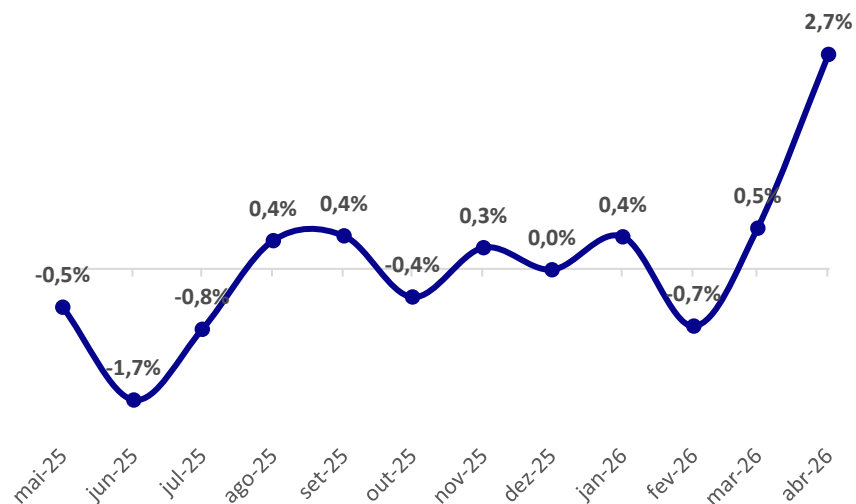

Índice	abr/26
IPA-M	3,49%
IPC-M	0,94%
INCC-M	1,04%
IGP-M	2,73%

Índice de Confiança do Consumidor

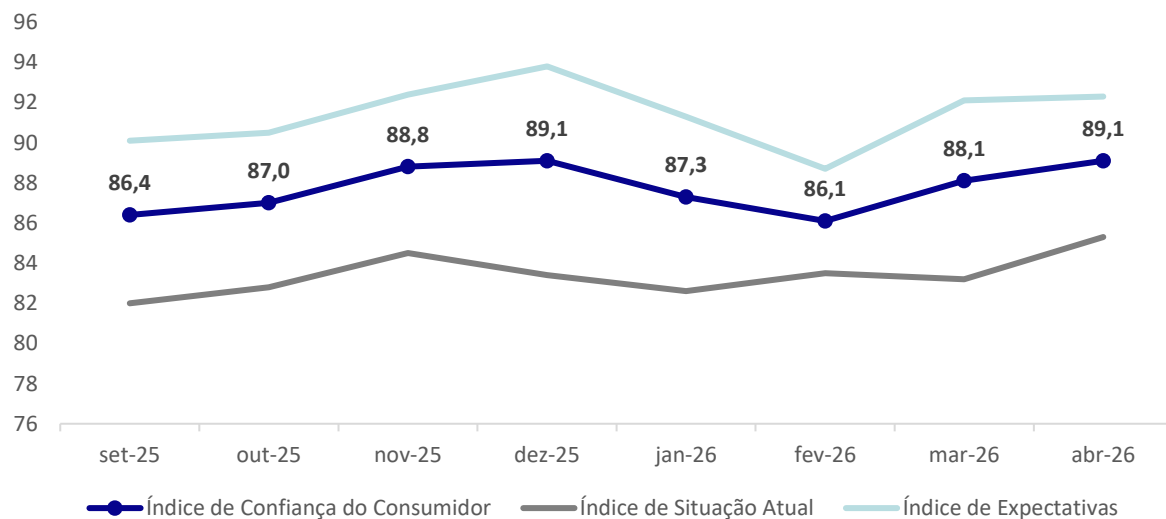

Índices de Confiança

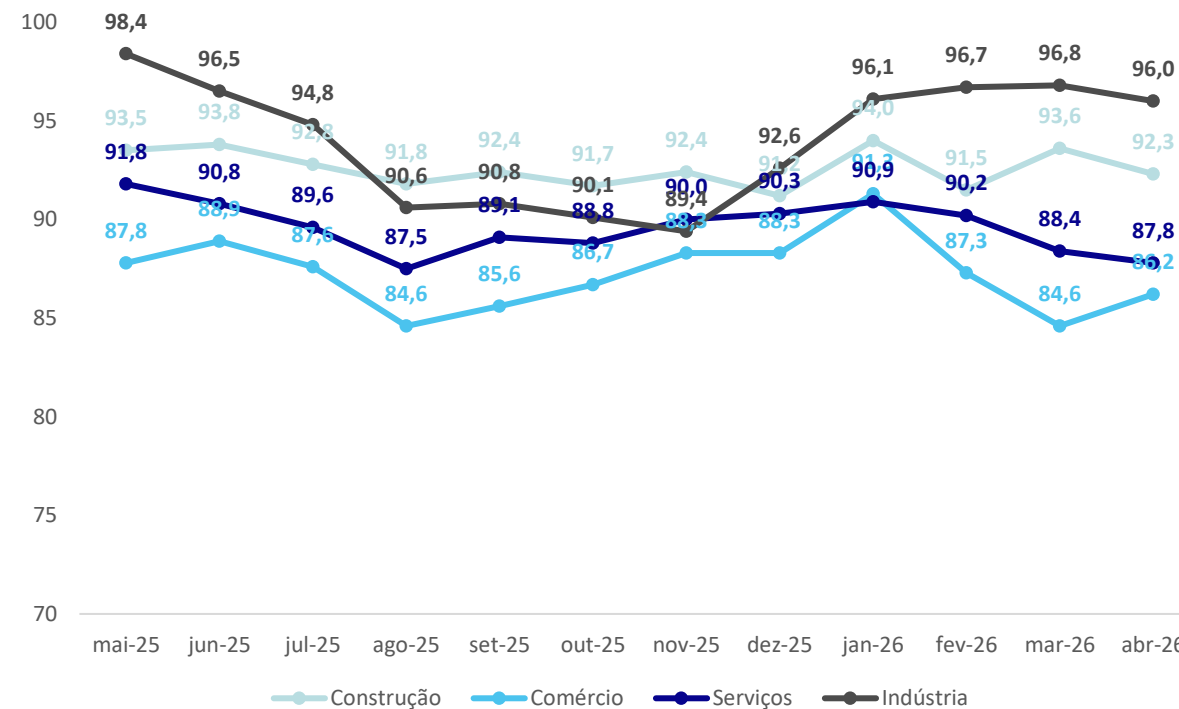

Índice de Confiança Empresarial

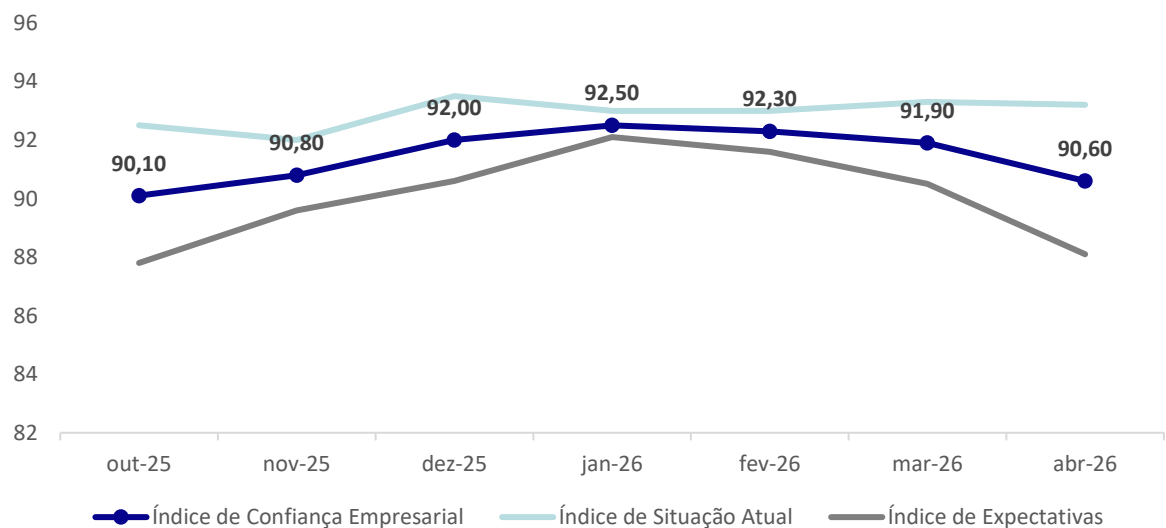

variação mensal

Data	Construção	Comércio	Serviços	Indústria
abr-26	-1,3 p.p.	1,6 p.p.	-0,6 p.p.	-0,8 p.p.

PIB: taxa acumulada no ano

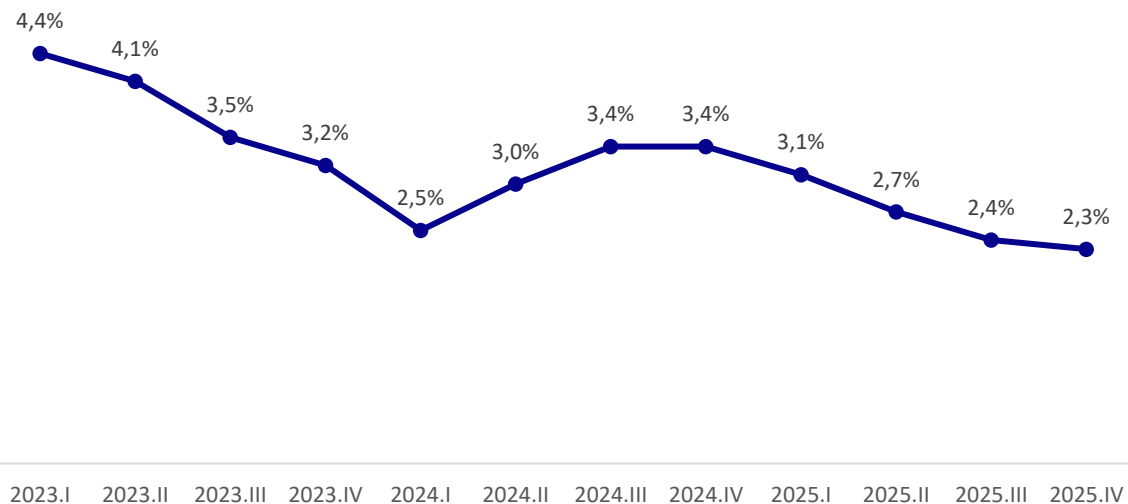

IBC-Br: variação em 12 meses

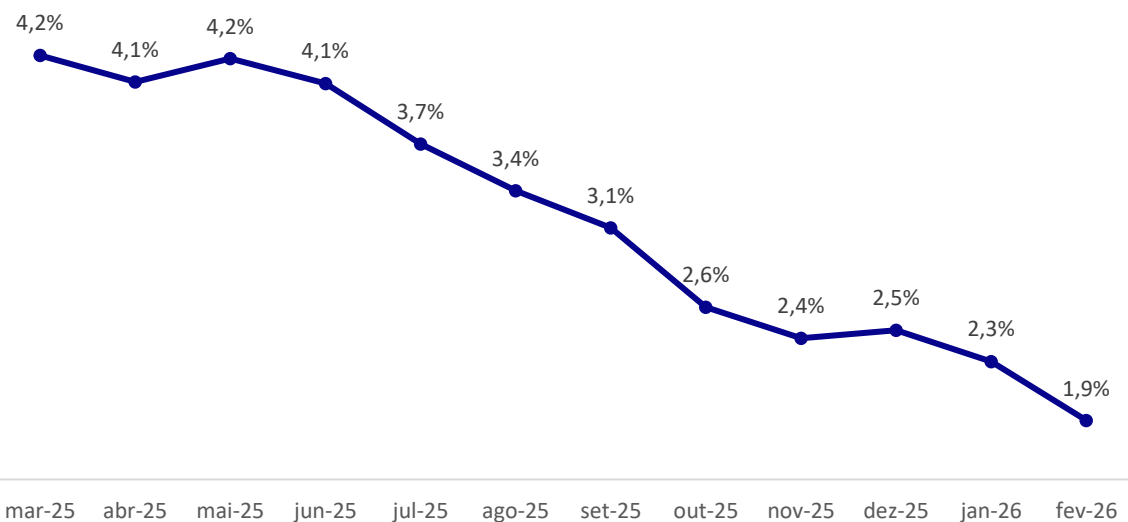

PMS, PMC e PIM

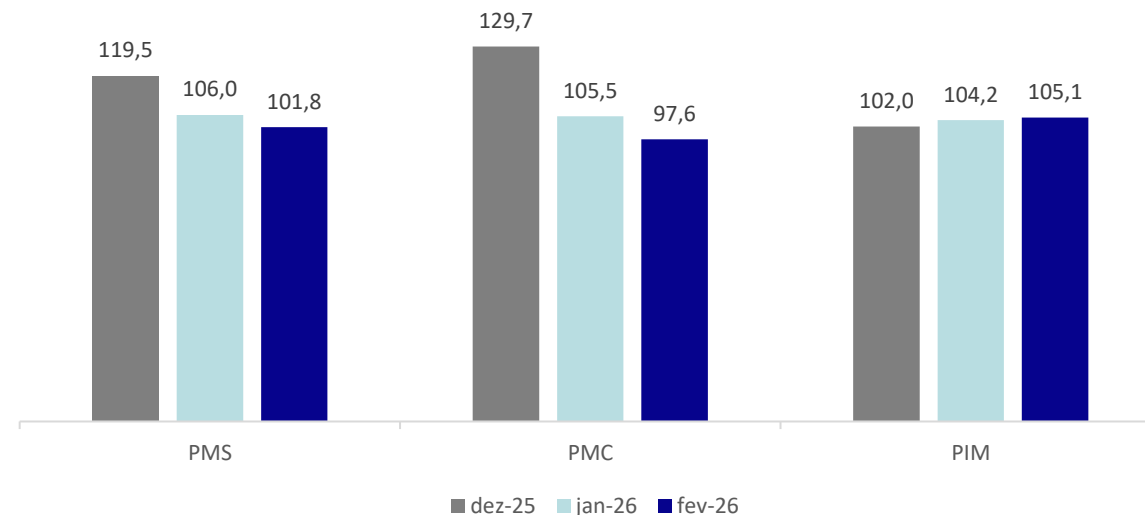

indicadores macroeconômicos - Brasil

	2026	2027
PIB %	1,85	1,75
Câmbio R\$/US\$	5,25	5,30
Selic %	13,00	11,00
IPCA %	4,89	4,00

Boletim Focus 30/04/2026

PIB

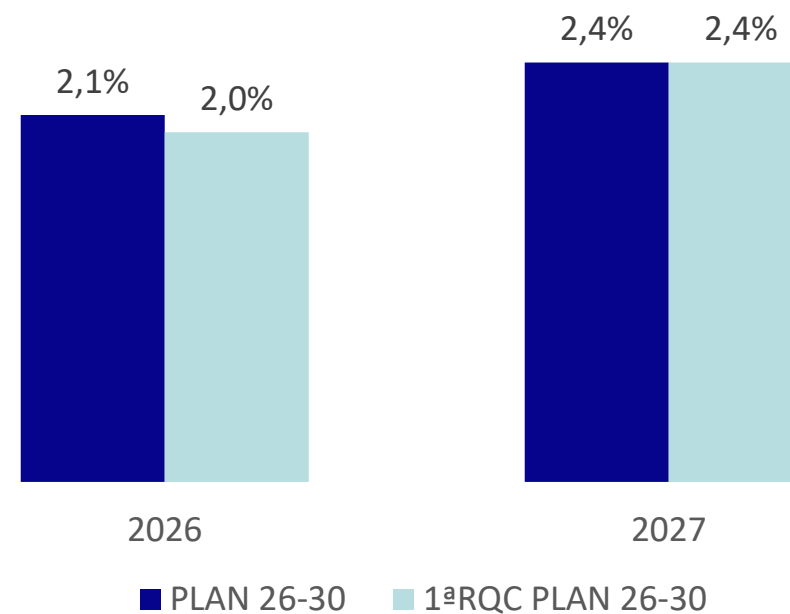

revisão semanal da carga do SIN - MW médios

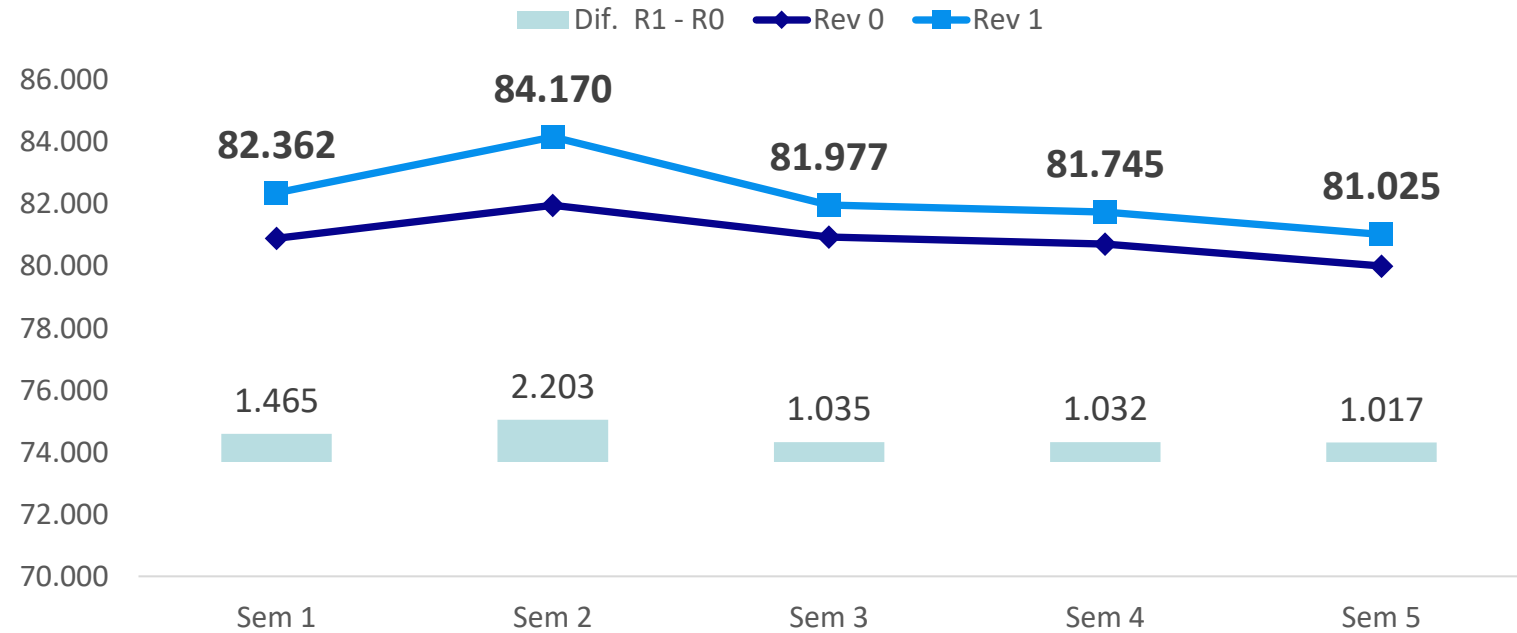

SIN	Sem1	Sem2	Sem3	Sem4	Sem5	Sem6	mai/26
RVO	80.897	81.967	80.942	80.713	80.008	79.081	80.790
RV1	82.362	84.170	81.977	81.745	81.025	80.085	82.095

Carga PMO Maio: Variações (MWm e %) ante

	Rev. 1	mai/25	1ª RQ PLAN	PMO
SE/CO	45.994	+1.851 (+4,2%)	+1.381 (+3,1%)	+1.381 (+3,1%)
S	13.670	+418 (+3,2%)	-0 (-0,0%)	-0 (-0,0%)
NE	13.944	+762 (+5,8%)	-1 (-0,0%)	-1 (-0,0%)
N	8.487	+391 (+4,8%)	-74 (-0,9%)	-75 (-0,9%)
SIN	82.095	+3.422 (+4,4%)	+1.305 (+1,6%)	+1.305 (+1,6%)

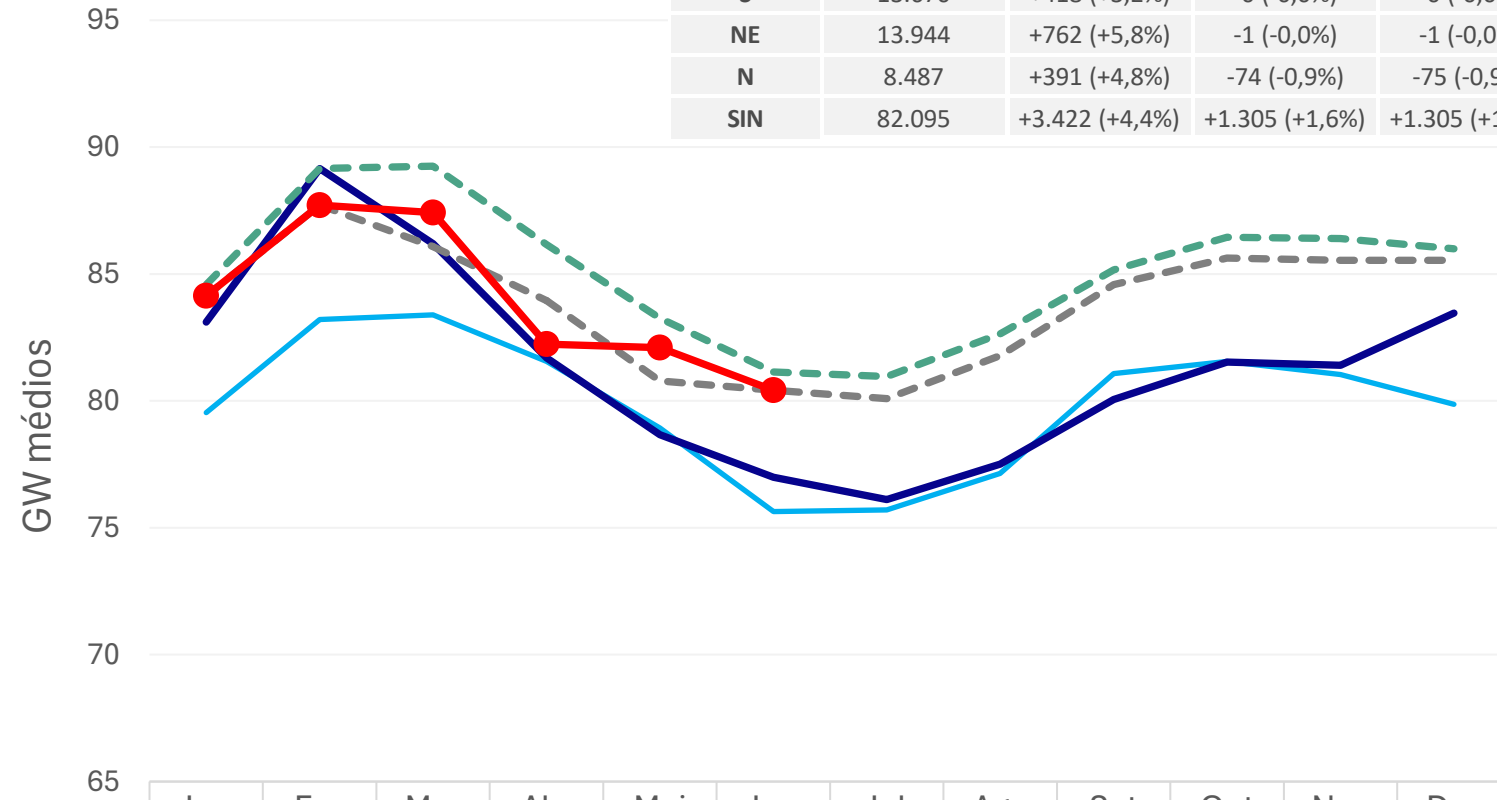

	Jan	Fev	Mar	Abr	Mai	Jun	Jul	Ago	Set	Out	Nov	Dez
— 2024	79,5	83,2	83,4	81,6	78,9	75,6	75,7	77,1	81,1	81,6	81,0	79,9
— 2025	83,1	89,2	86,2	81,7	78,7	77,0	76,1	77,5	80,0	81,5	81,4	83,5
- - - PLAN 26-30	84,6	89,2	89,3	86,2	83,3	81,1	81,0	82,6	85,2	86,5	86,4	86,0
- - - 1ª RQ PLAN 26-30	84,1	87,7	86,1	84,0	80,8	80,4	80,1	81,8	84,6	85,6	85,5	85,5
● PMO Mai/26	84,1	87,7	87,4	82,2	82,1	80,4						
Dif. PMO - 1RQC	0,0	0,0	1,3	-1,7	1,3	0,0						

acompanhamento da energia natural afluyente – rv1 de maio

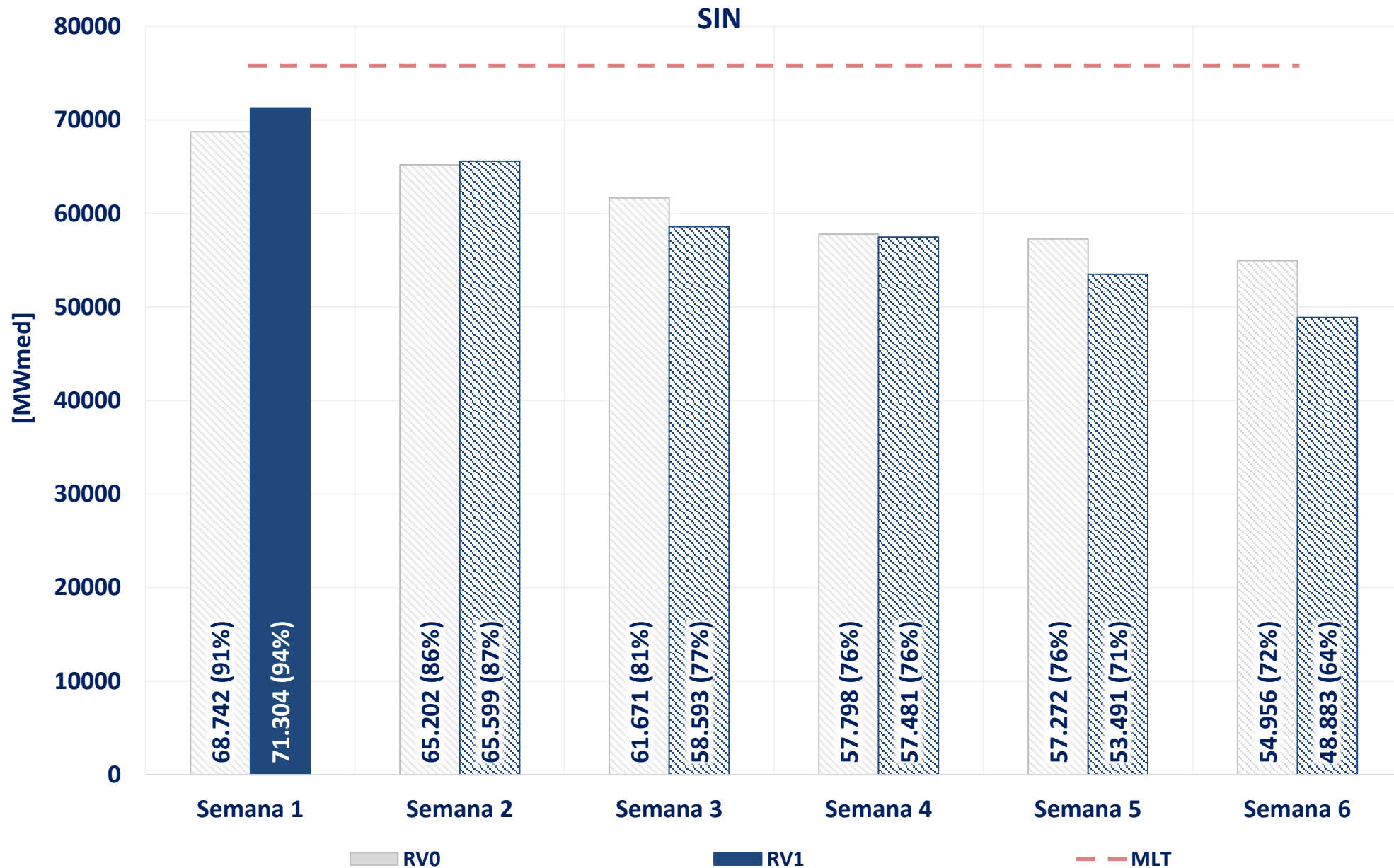

acompanhamento da energia natural afluyente – rv1 de maio

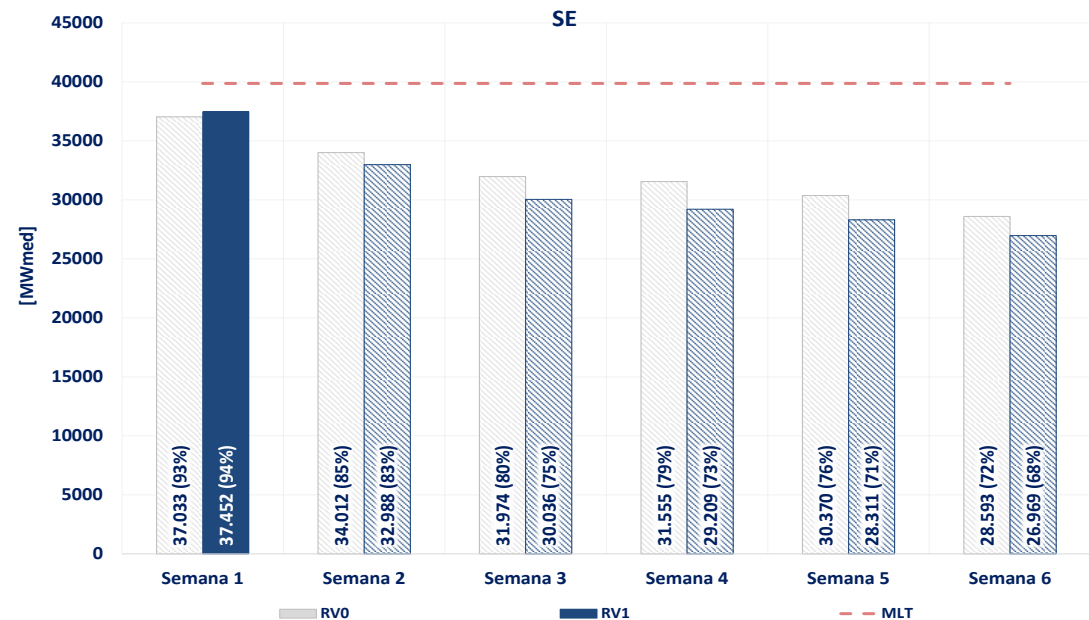
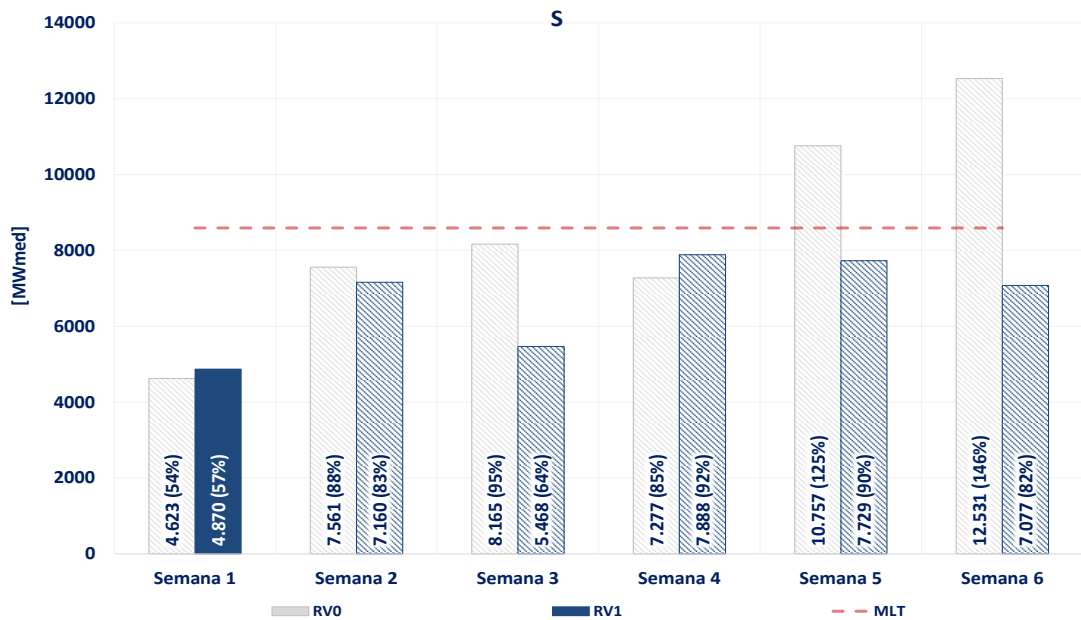
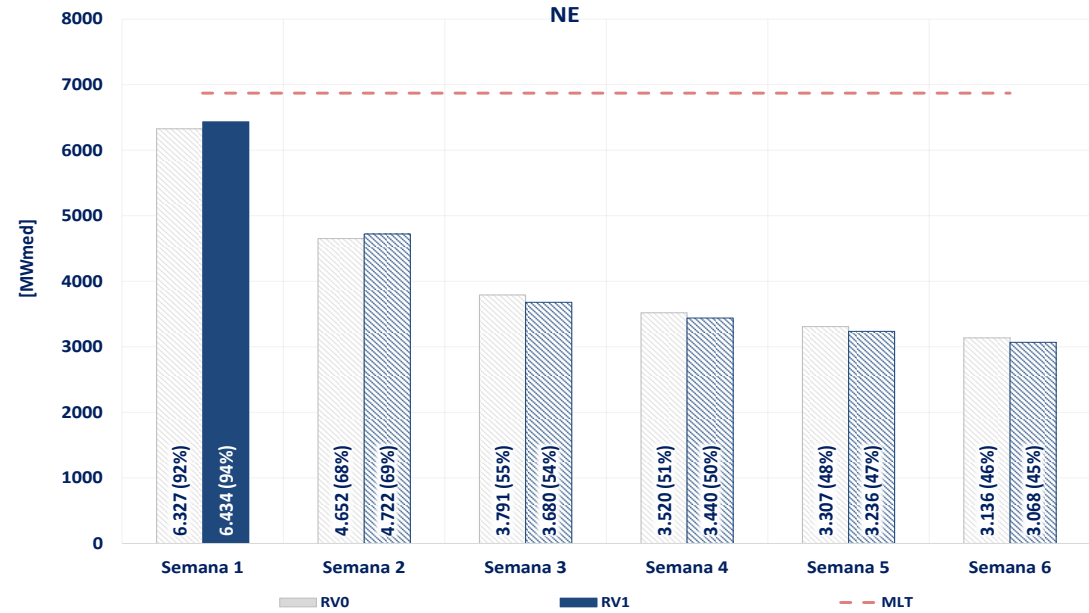
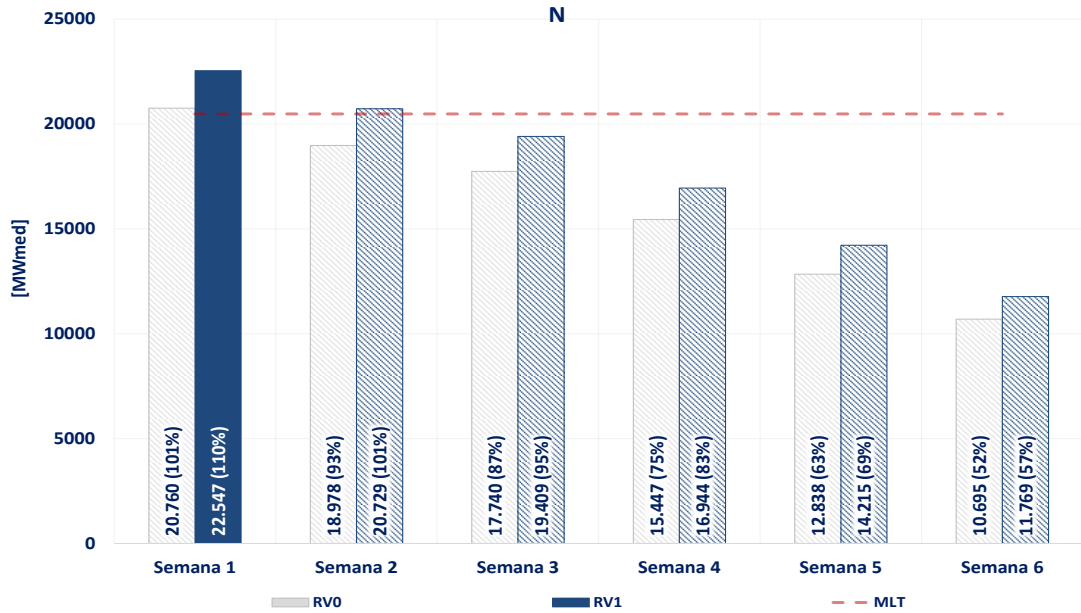

Dados observados em “cor sólida” e previstos em “hachurado”

Fontes: Relatório de vazões consistido (ONS)

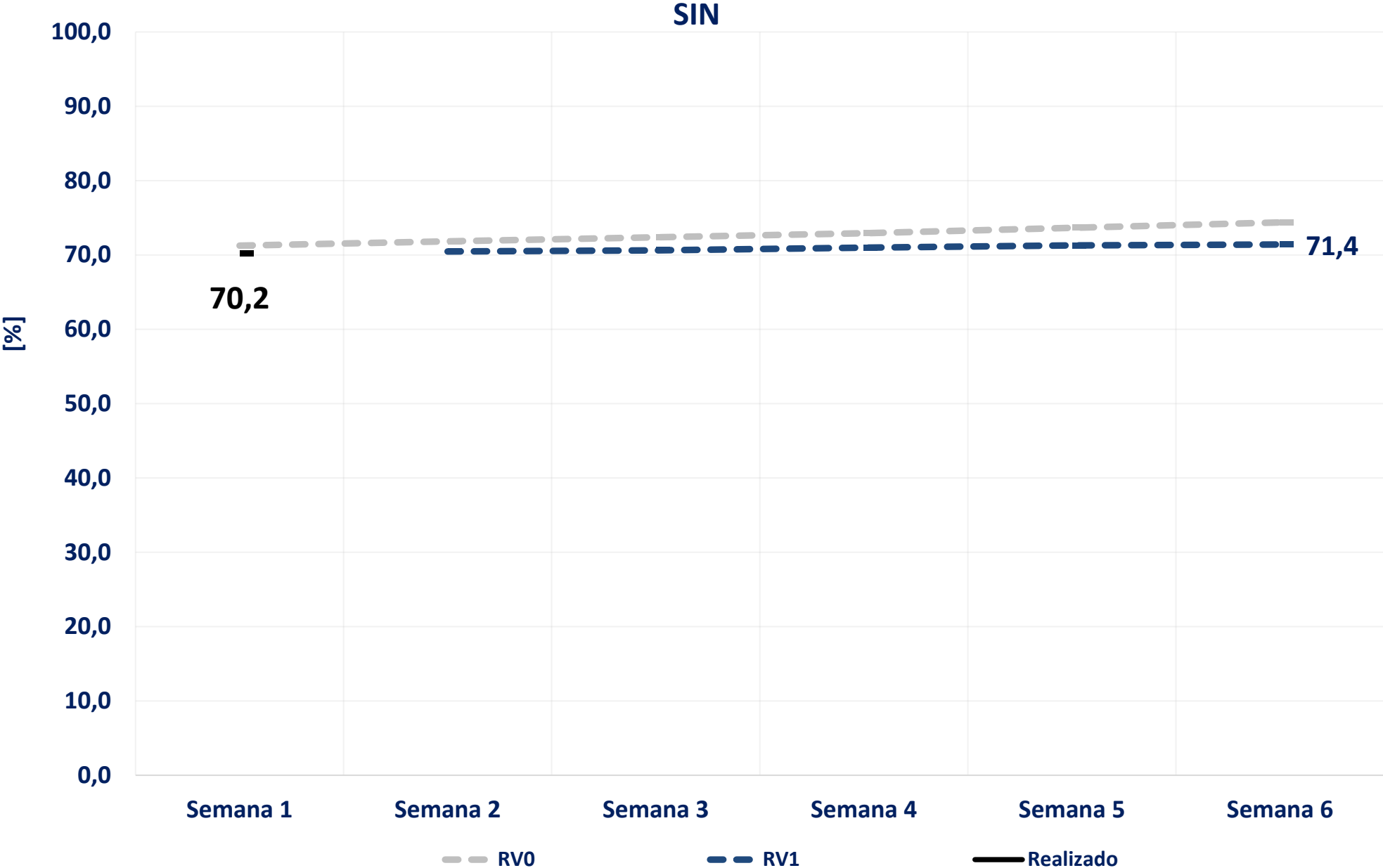

acompanhamento da energia armazenada – rv1 de maio

N

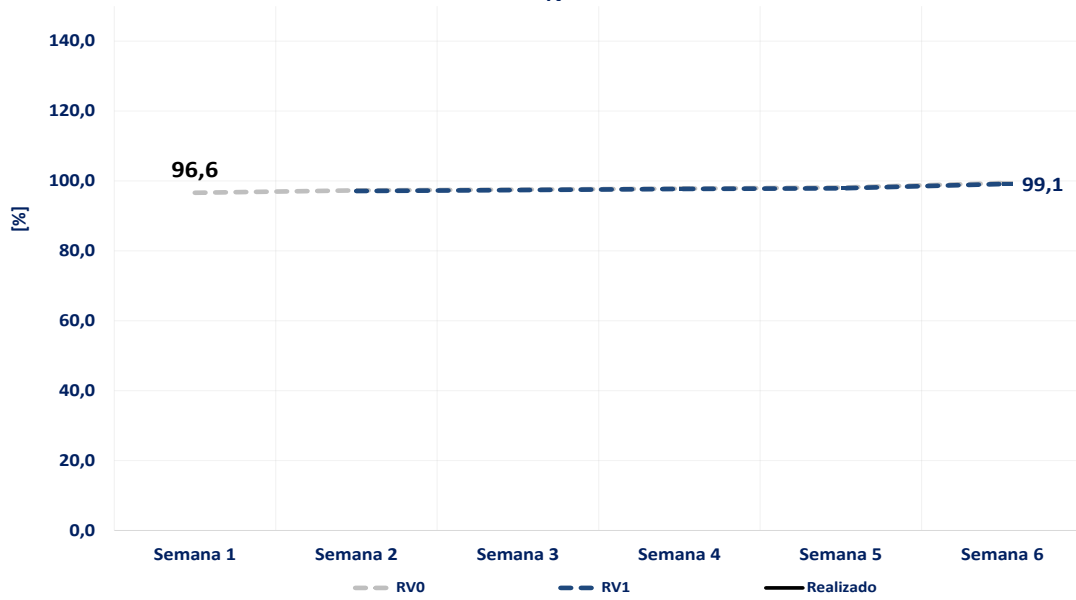

NE

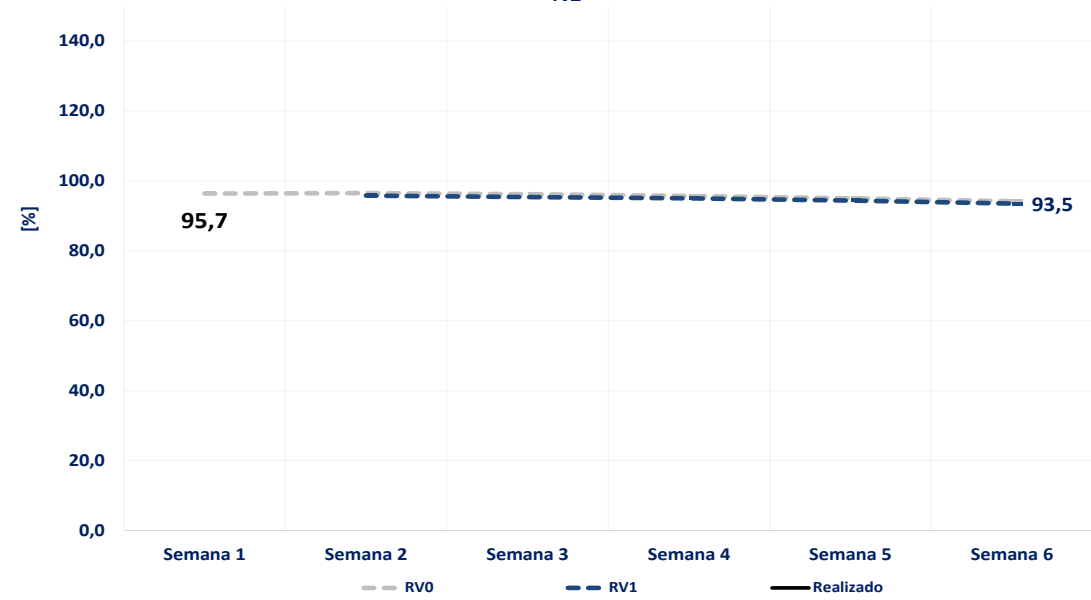

S

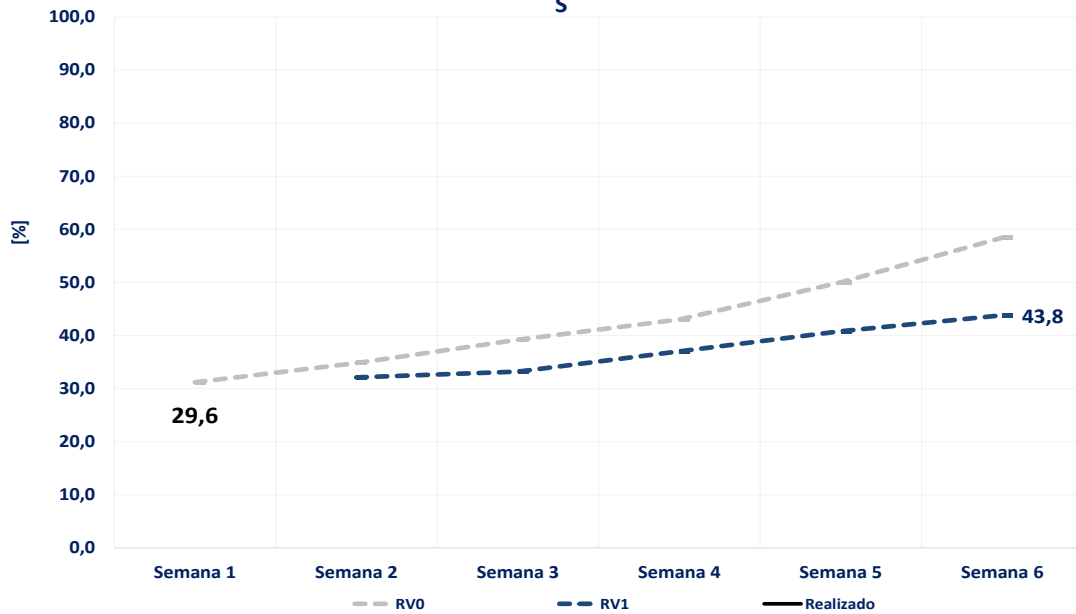

SE

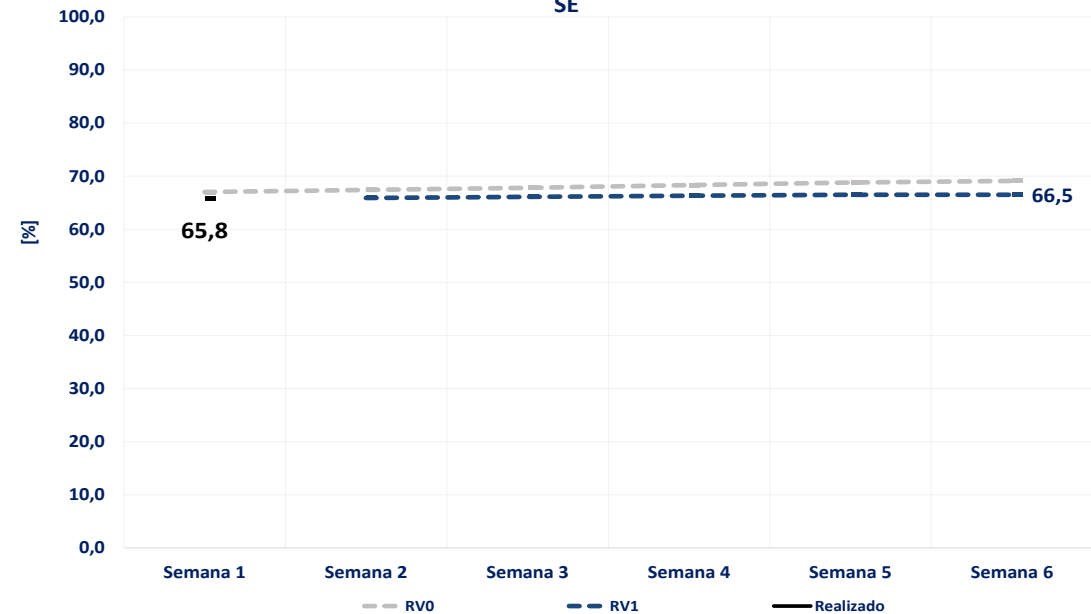

acompanhamento do intercâmbio entre subsistemas – rv1 de maio

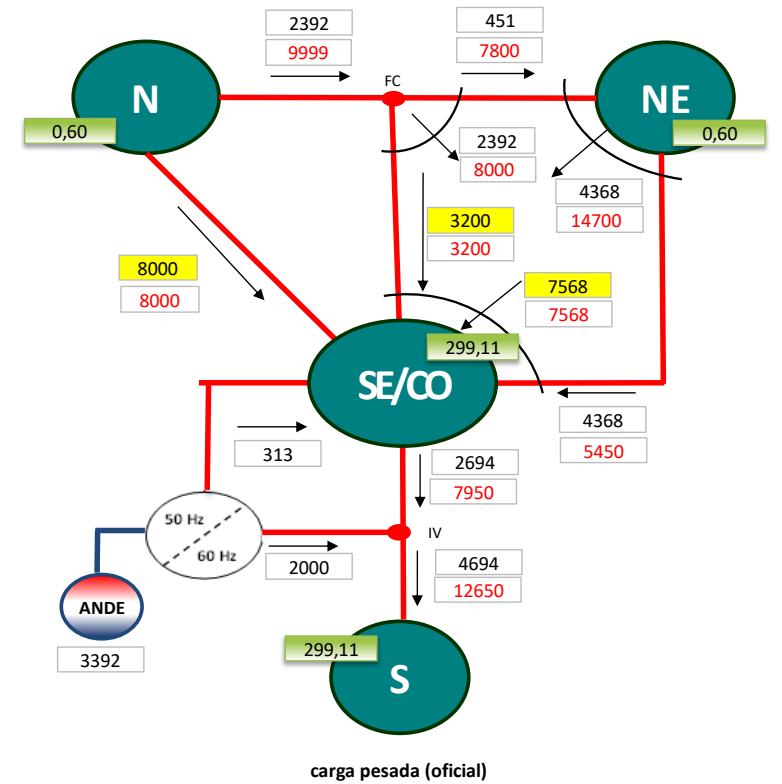
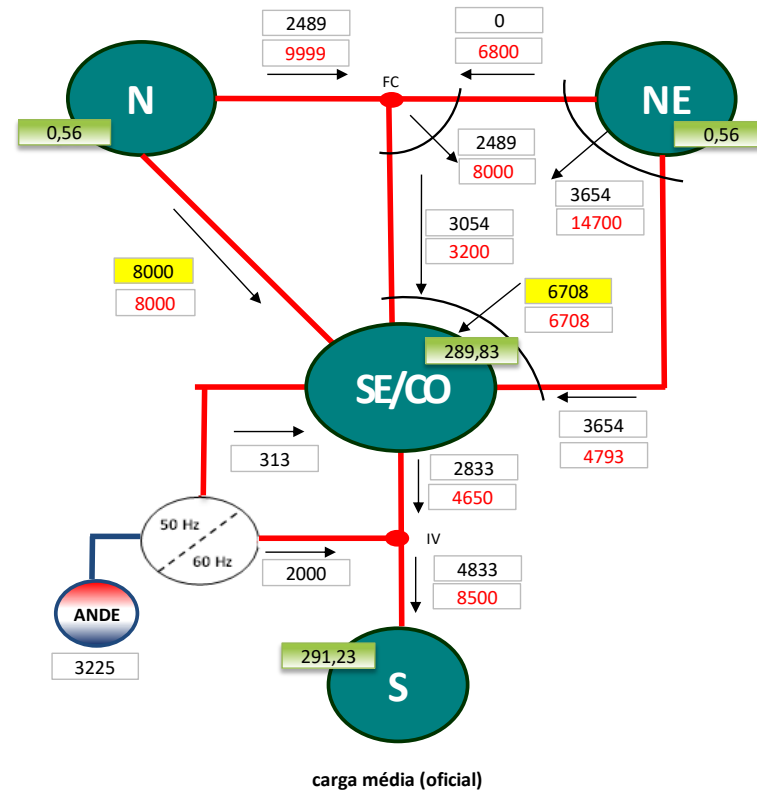
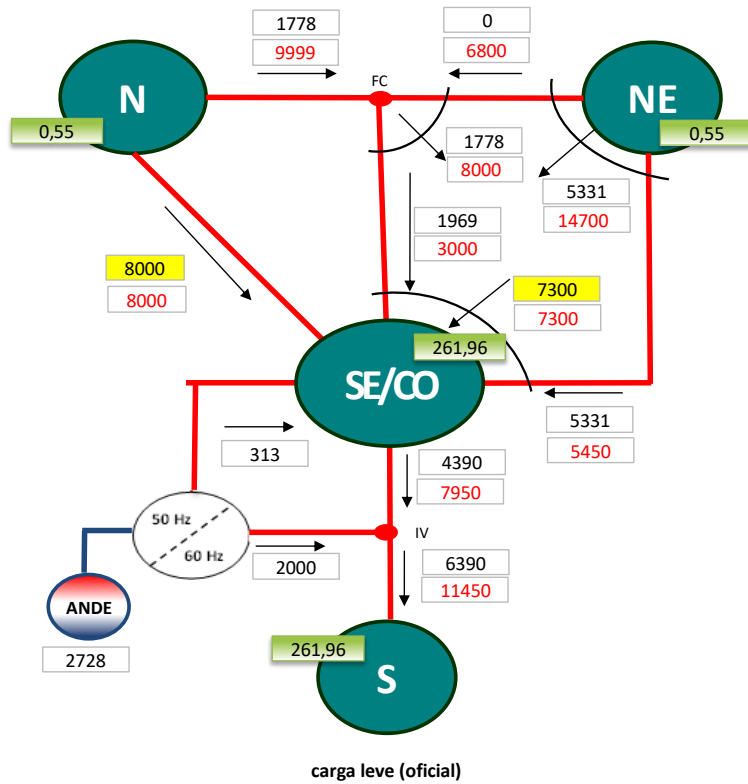

XXX,XX Preço - Sem Aplicação de Limites - FCF DECOMP (R\$/MWh)
XXXX fluxo de intercâmbio (MW médios)
XXXX limite de intercâmbio (MW médios)
XXXX atingimento do limite (MW médios)

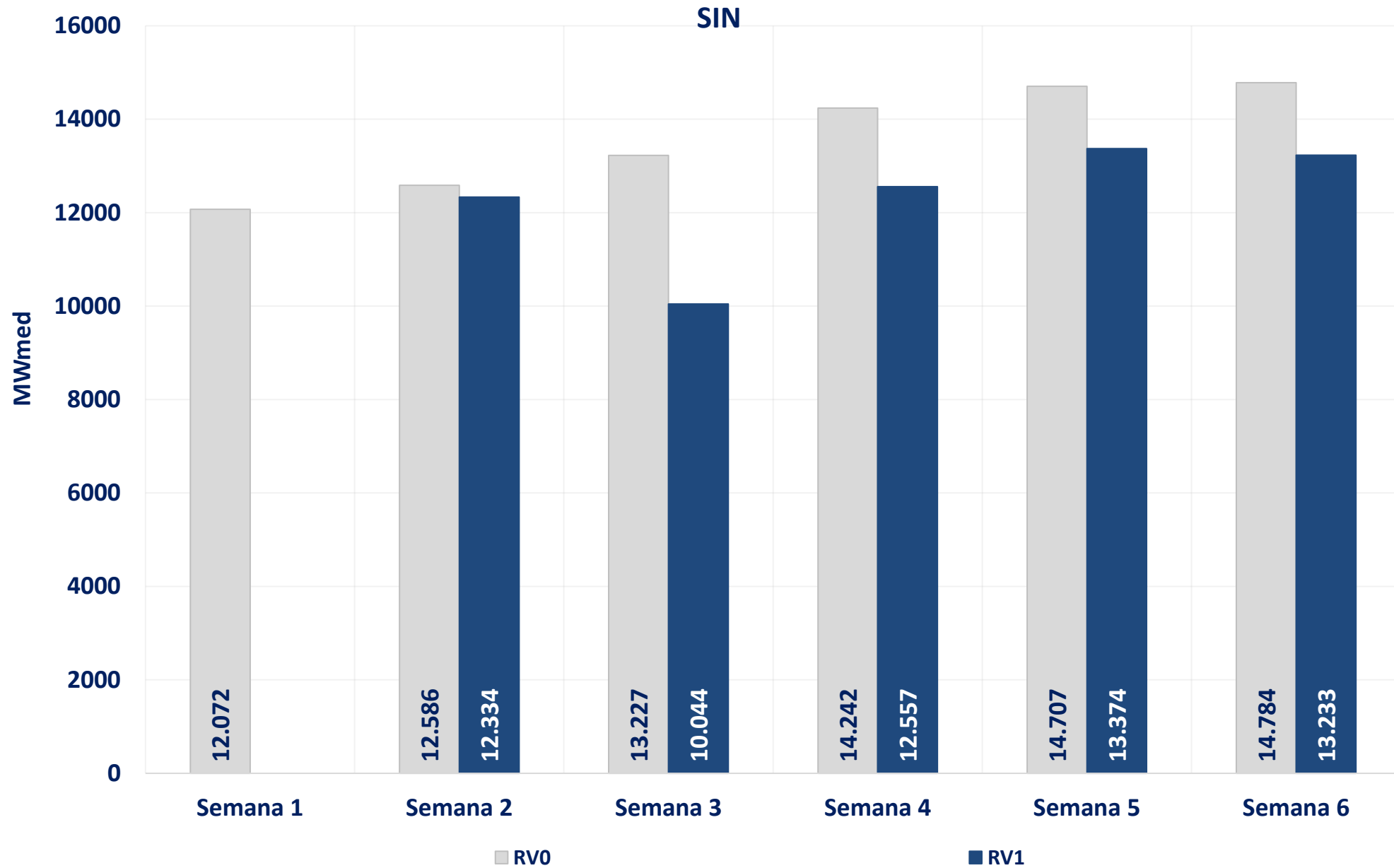

acompanhamento da geração eólica – rv1 de maio

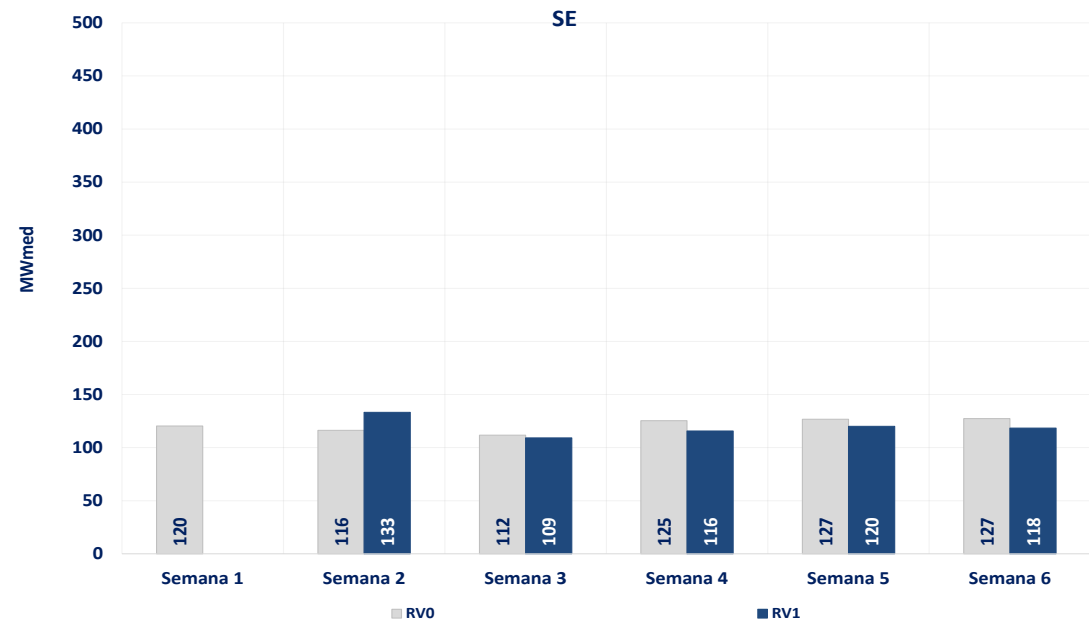
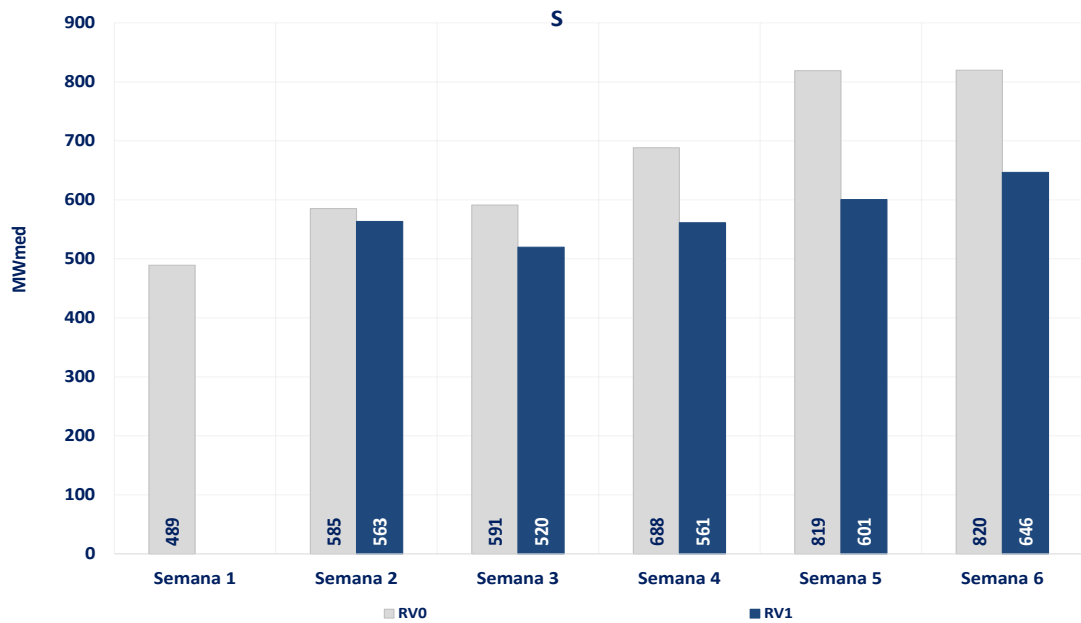
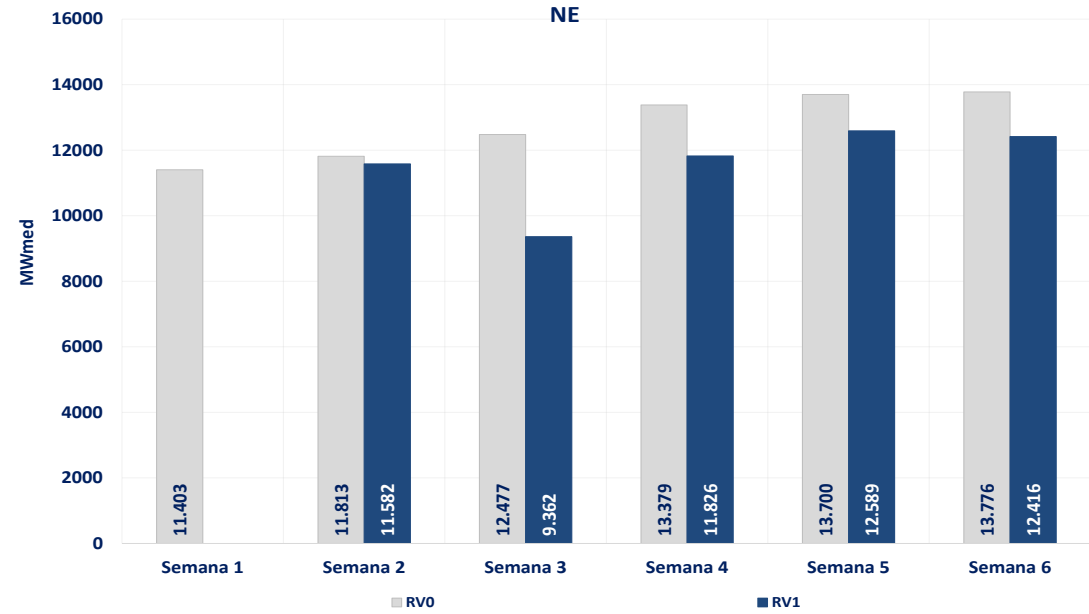
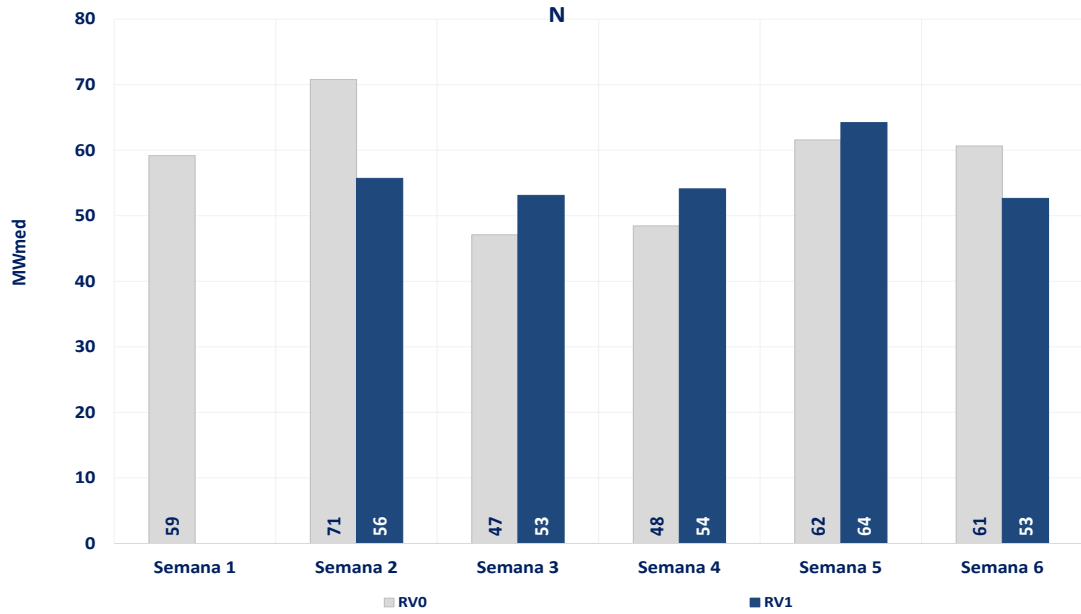

SIN

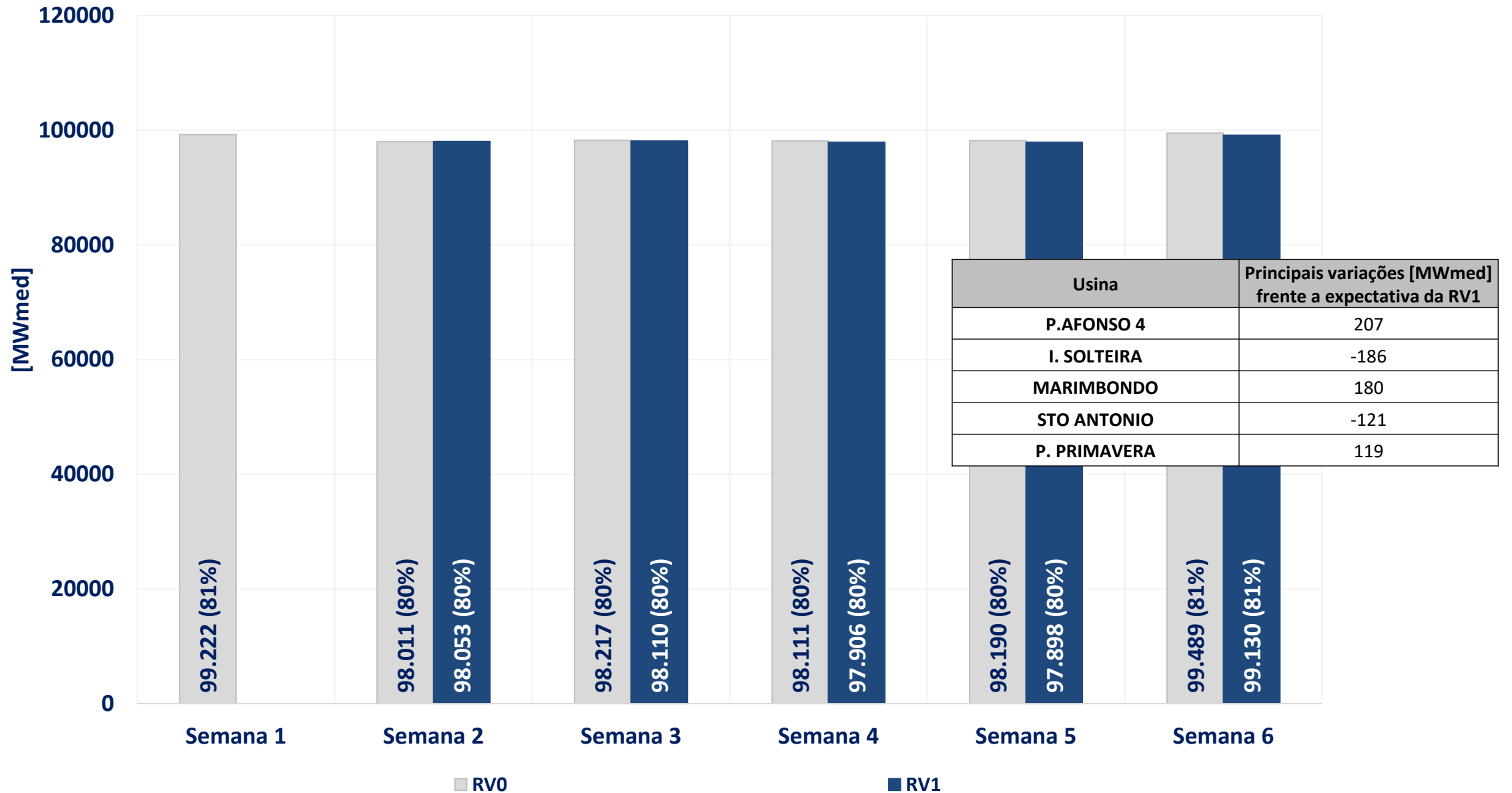

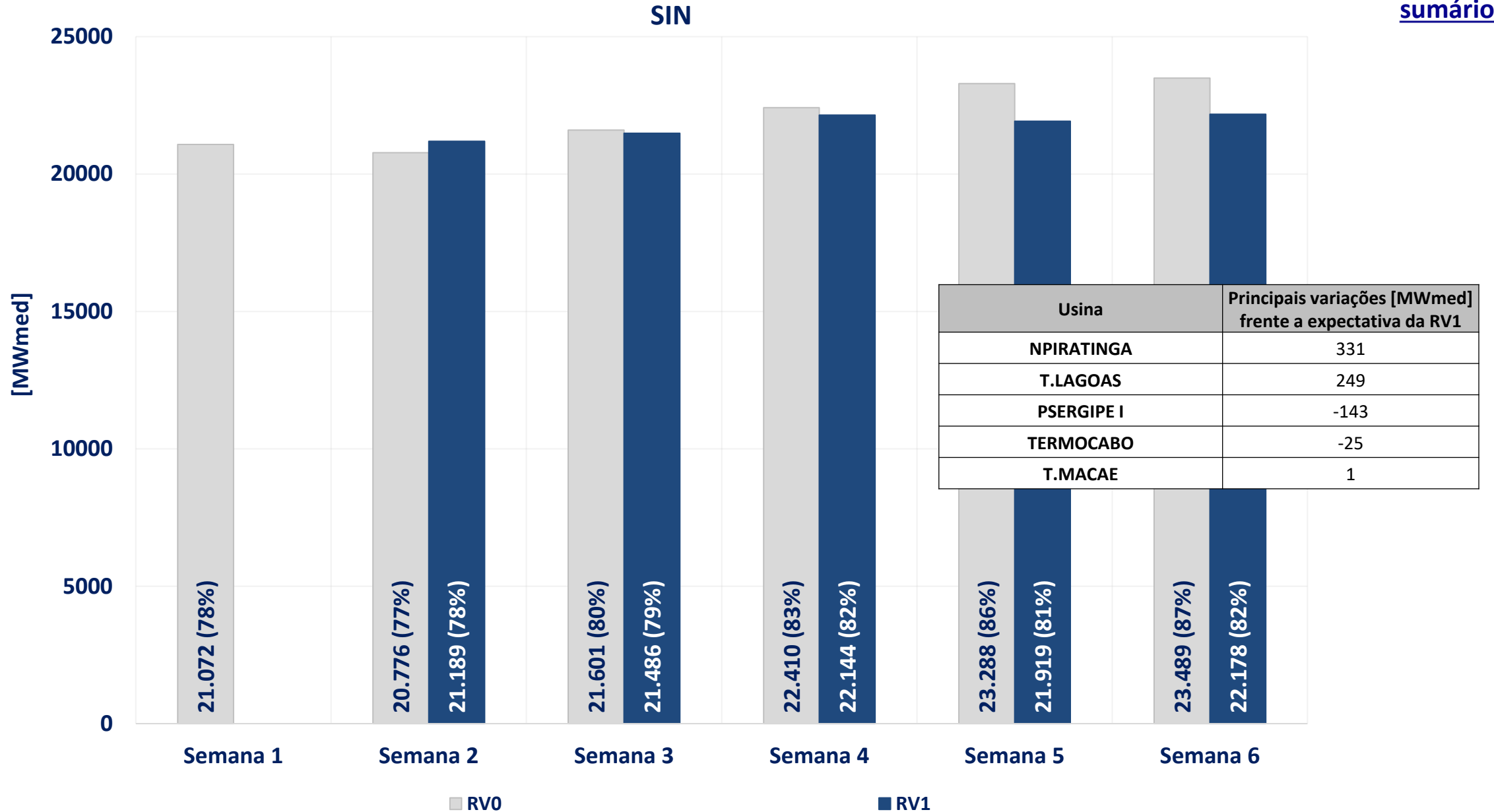

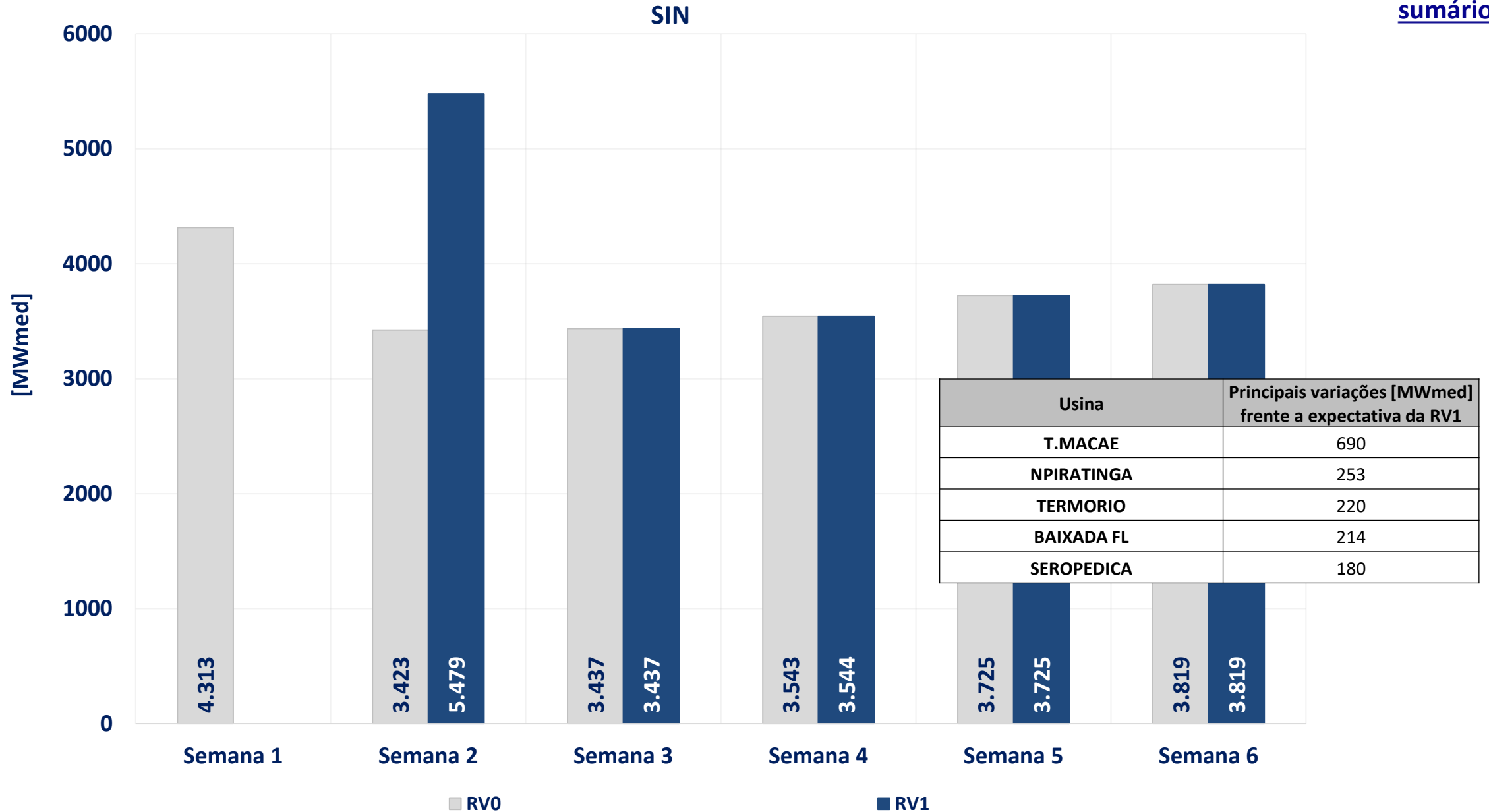

acompanhamento da pilha térmica – rv1 de maio

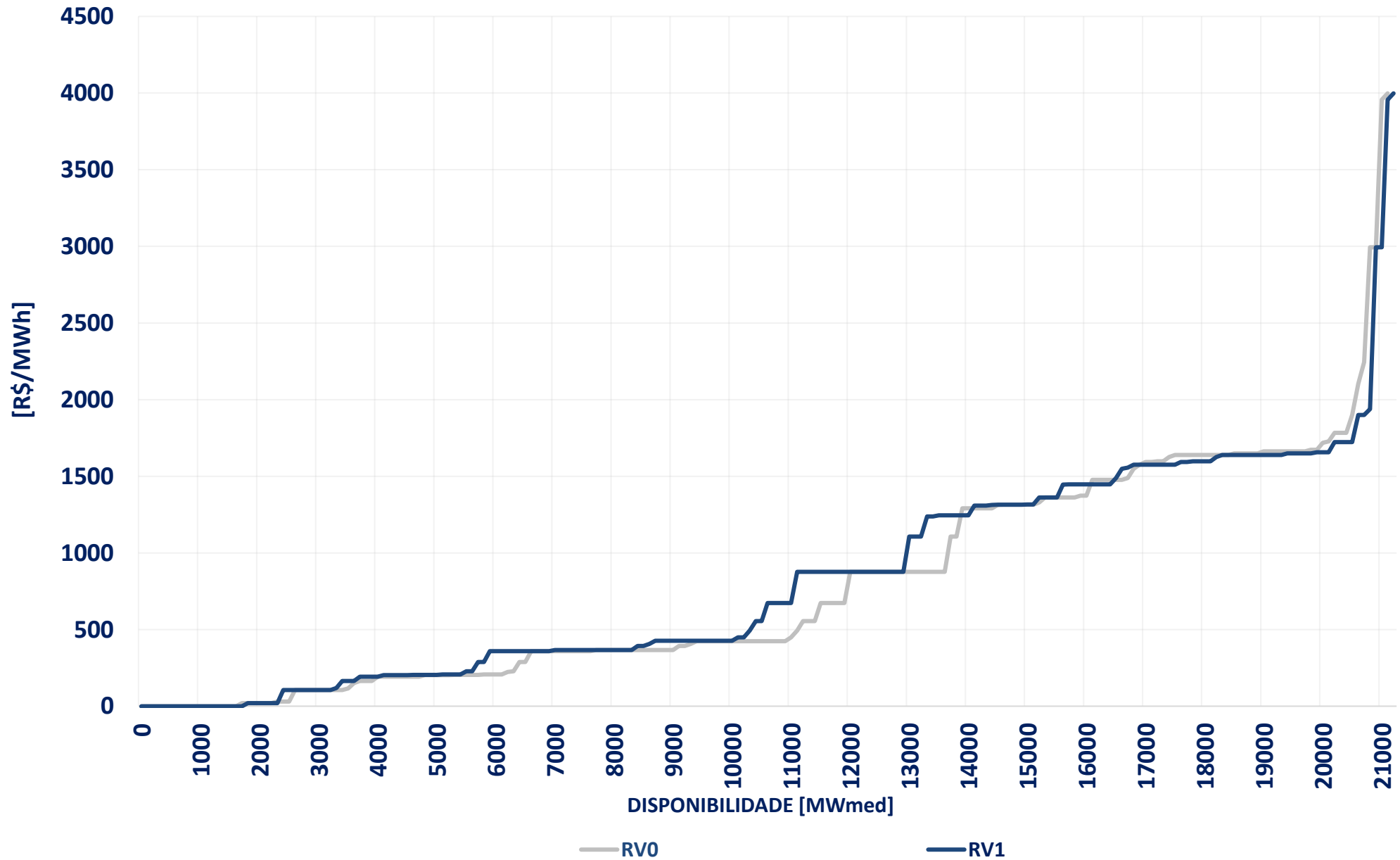

declaração de custo variável unitário nos termos da REN ANEEL 1.032/2022 – rv1 de maio

A REN ANEEL nº 1.032, de 26 de julho de 2022, estabeleceu que, a partir de janeiro de 2020, os agentes termelétricos de geração poderão declarar para o PMO e suas revisões, valor inferior ao CVU aprovado pela ANEEL ou atualizado pela CCEE. Destaca-se ainda que o valor de CVU declarado teria vigência de acordo com o período declarado pelo agente, limitado ao mínimo da semana operativa e máximo ao mês operativo em questão. Para os demais meses será considerado o CVU aprovado pela ANEEL ou atualizado pela CCEE. Com a finalidade de apresentar os valores de CVU declarado ao ONS e à CCEE, são apresentadas a seguir as declarações de CVU para a semana operativa.

Nº	Nome	CVU Declarado	CVU Original	Varição

acompanhamento da comportamento das cotações dos combustíveis – rv1 de maio



sumário

Mês	OCBI [U\$\$/BBL]	ODI [U\$\$/gal]	CMI [U\$\$/TM]	Brent [U\$\$/BBL]	NYMEX [U\$\$/MMBTU]	JKM [U\$\$/MMBTU]	TTF [U\$\$/MMBTU]	Câmbio [BR\$/US\$]
Varição fev/mar	43,0%	69,3%	11,9%	46,0%	4,2%	93,8%	58,0%	0,6%
Varição mar/abr	3,6%	2,3%	-15,8%	16,0%	-14,5%	-17,9%	-13,1%	-3,7%

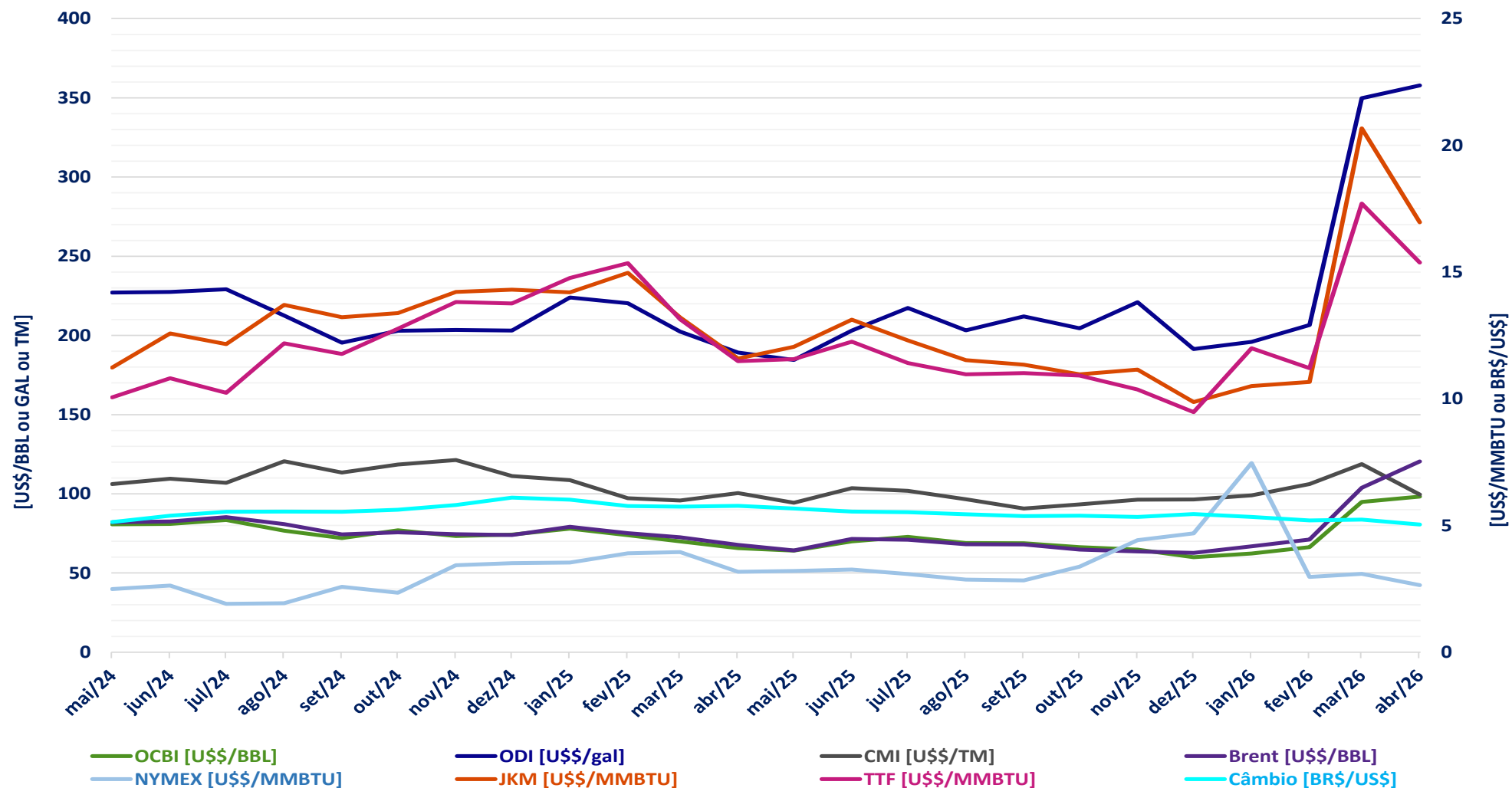

Comparativo entre dados de março e abril, obtidos em 30/04/2026, com impacto no reajuste do mês maio, publicado no 4º d.u

Fontes: S&P Platts

A ENA mensal para o SIN apresentou variação de -3,8% (-1840 MWmed), indo de 80% a 77% da MLT

A ENA semanal para o SIN apresentou variação de -4,4% (-3143 MWmed), indo de 91% a 87% da MLT

O EARM ao fim do mês para o SIN apresentou variação de -3,3% (-0,8 p.p), indo de 73,7% a 71,3%

A eólica para o SIN apresentou variação de 2,2% (263 MWmed), indo de 12072 a 12334 MWmed

A disponibilidade hidráulica para o SIN apresentou variação de -1,2% (-1169 MWmed), indo de 99222 a 98053 MWmed

A disponibilidade térmica para o SIN apresentou variação de 0,6% (116 MWmed), indo de 21072 a 21189 MWmed

A inflexibilidade para o SIN apresentou variação de 27,0% (1166 MWmed), indo de 4313 a 5479 MWmed

O CVU médio para o SIN apresentou variação de 5,5% (45,17 R\$/MWh), indo de R\$ 815,59/MWh a R\$ 860,76/MWh

O CVU médio em relação a RV0 para o SIN apresentou variação de 5,5% (45,17 R\$/MWh), indo de R\$ 815,59/MWh a R\$ 860,76/MWh

acompanhamento da operação

SISTEMA INTERLIGADO NACIONAL

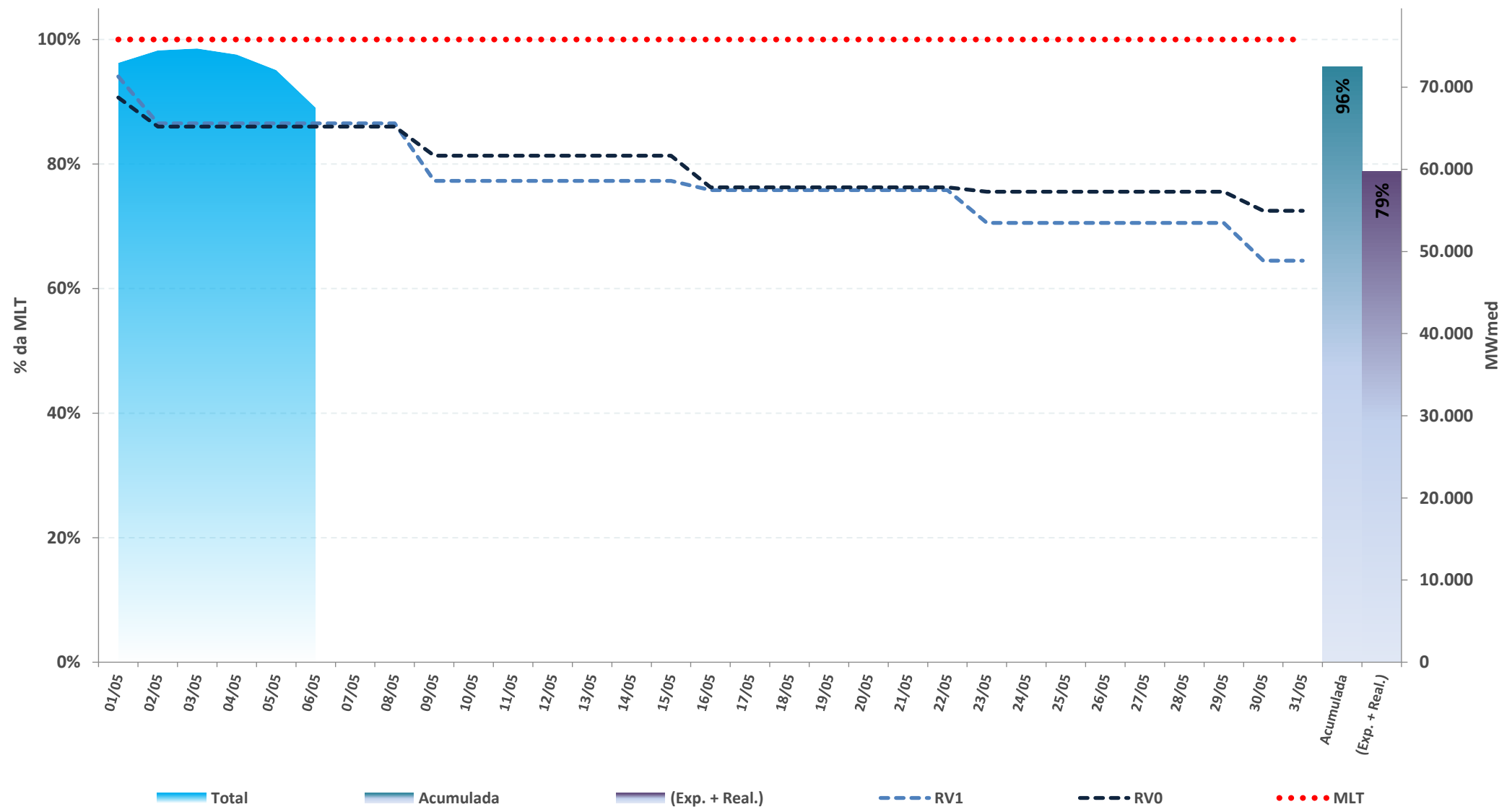

* Expectativa de ENA para o mês de acordo com a atual revisão do PMO (ONS), atualizada semanalmente

Fontes: BDO/IPDO (ONS) e DECOMP (CCEE)

acompanhamento da energia natural afluyente

REGIÃO NORTE

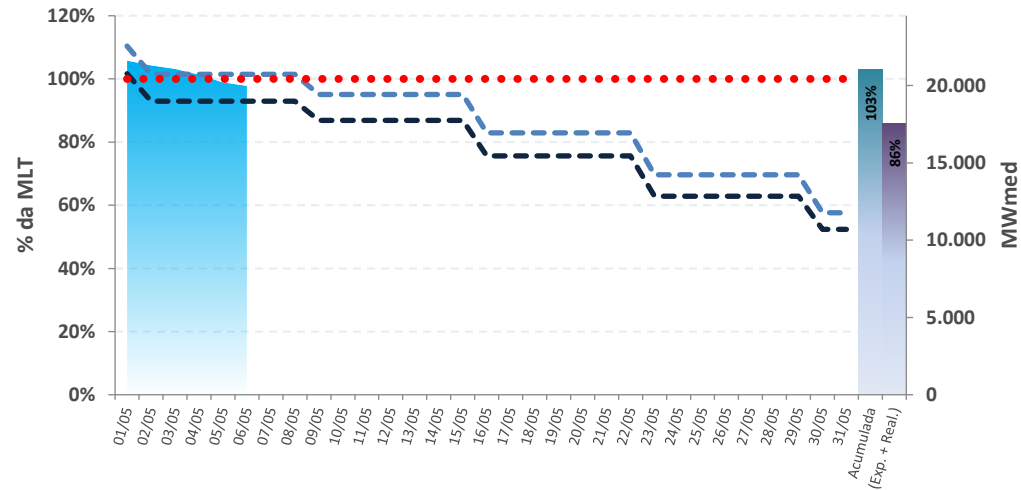

REGIÃO NORDESTE

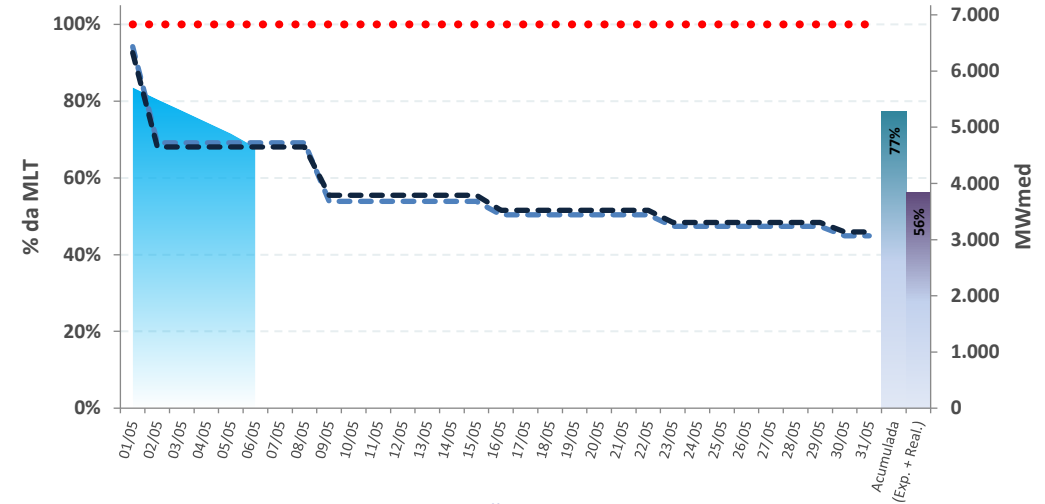

REGIÃO SUL

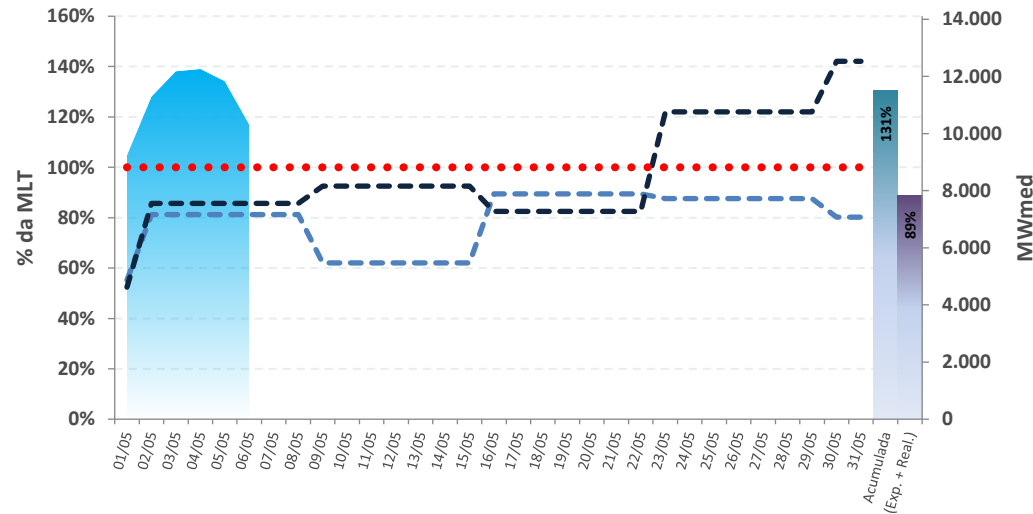

REGIÃO SUDESTE

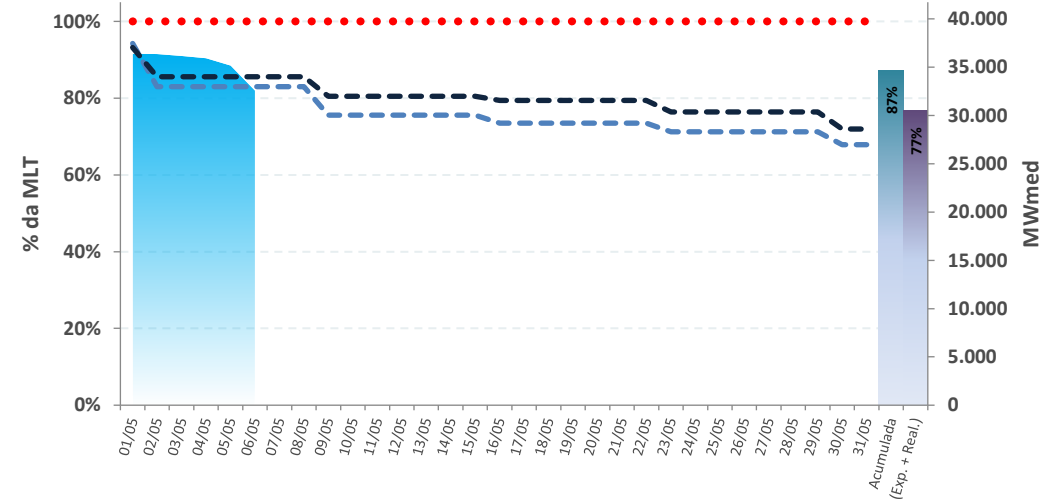

■ Total
 ■ Acumulada
 ■ (Exp. + Real.)

- - - RV0
 - - - RV1
 ● ● ● ● MLT

* Expectativa de ENA para o mês de acordo com a atual revisão do PMO (ONS), atualizada semanalmente

Fontes: BDO/IPDO (ONS) e DECOMP (CCEE)

acompanhamento da energia armazenada

REGIÃO NORTE

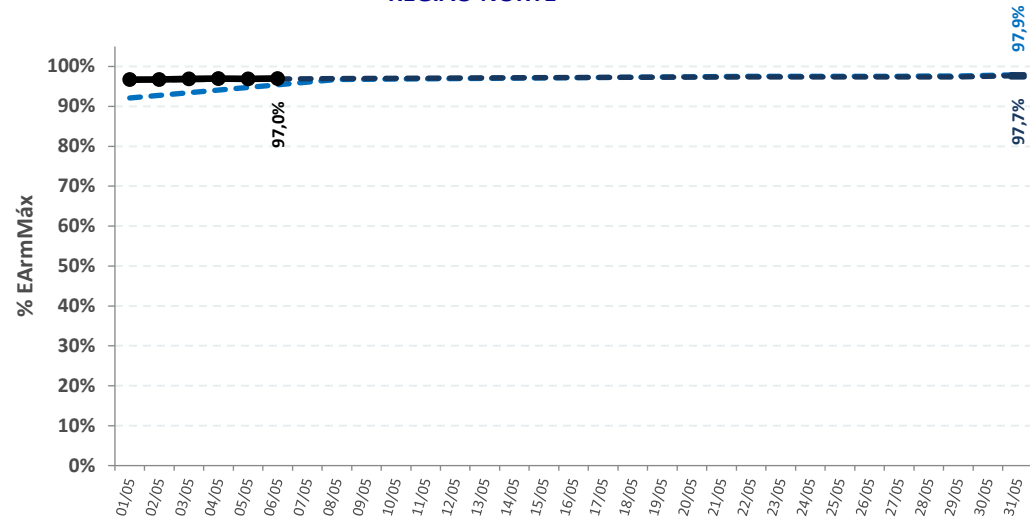

REGIÃO NORDESTE

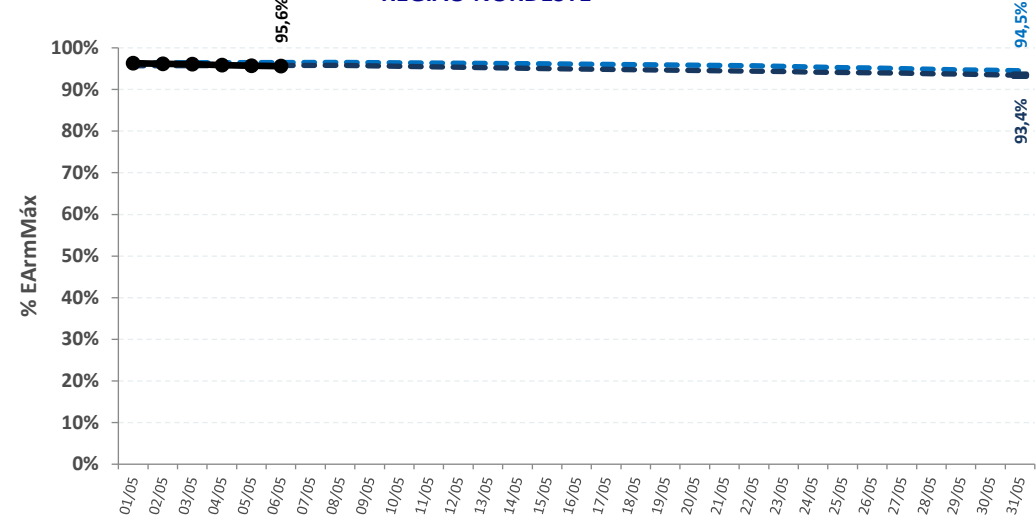

REGIÃO SUL

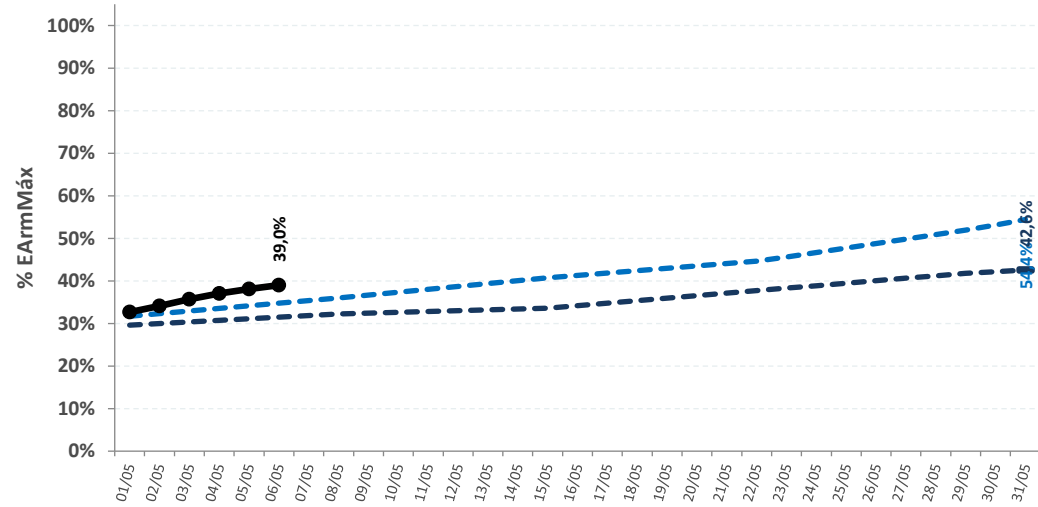

REGIÃO SUDESTE

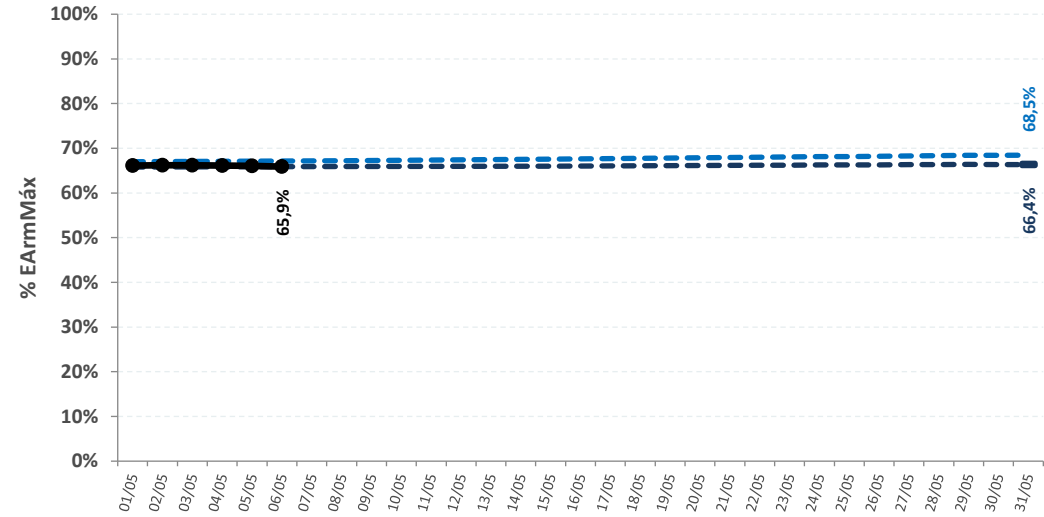

--- DECOMP ONS RV0

--- DECOMP ONS RV1

● REALIZADO

SISTEMA INTERLIGADO NACIONAL

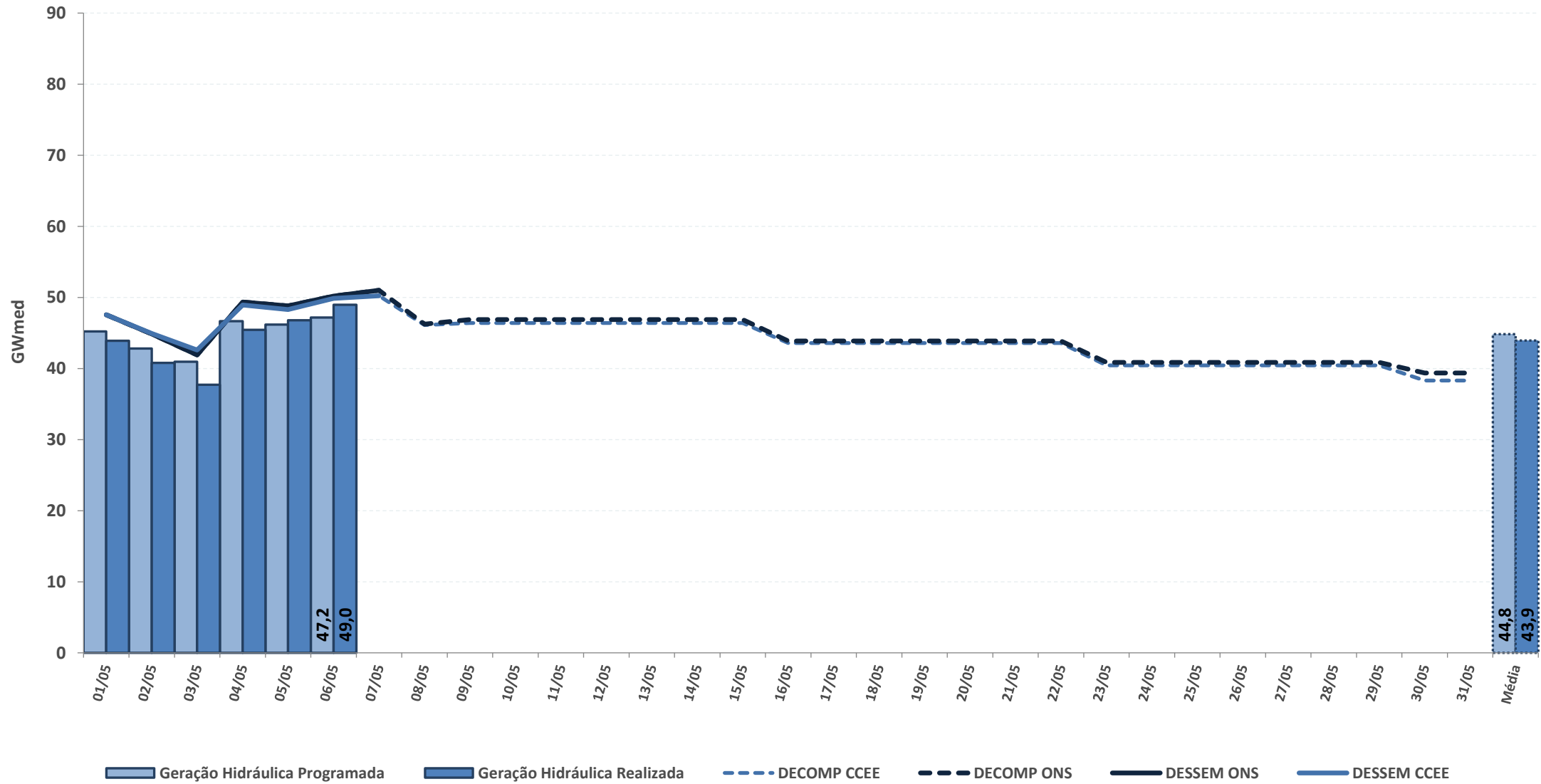

* Geração Hidráulica das UHEs tipo I

Fontes: BDO/IPDO (ONS), DECOMP e DESSEM (CCEE/ONS)

acompanhamento da geração hidráulica

REGIÃO NORTE

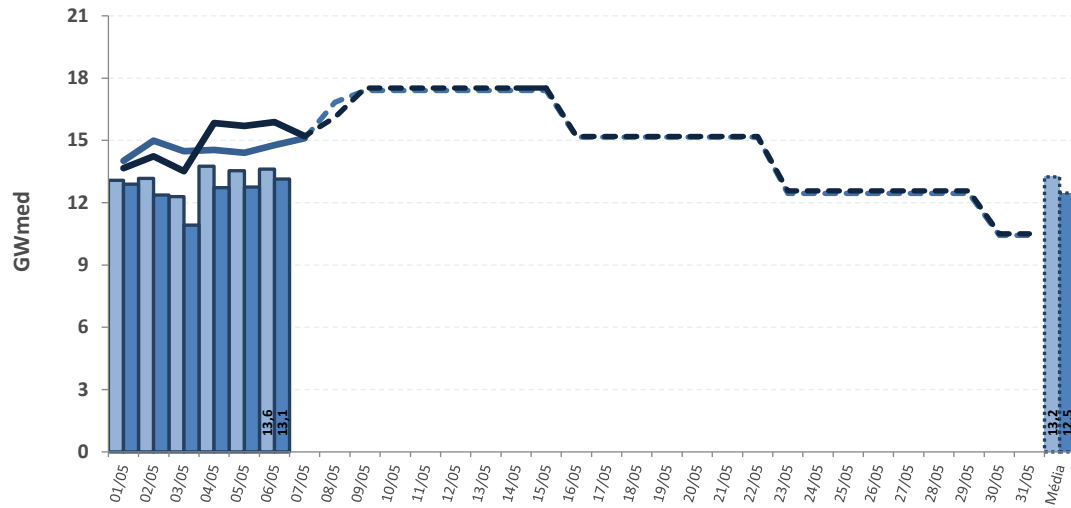

REGIÃO NORDESTE

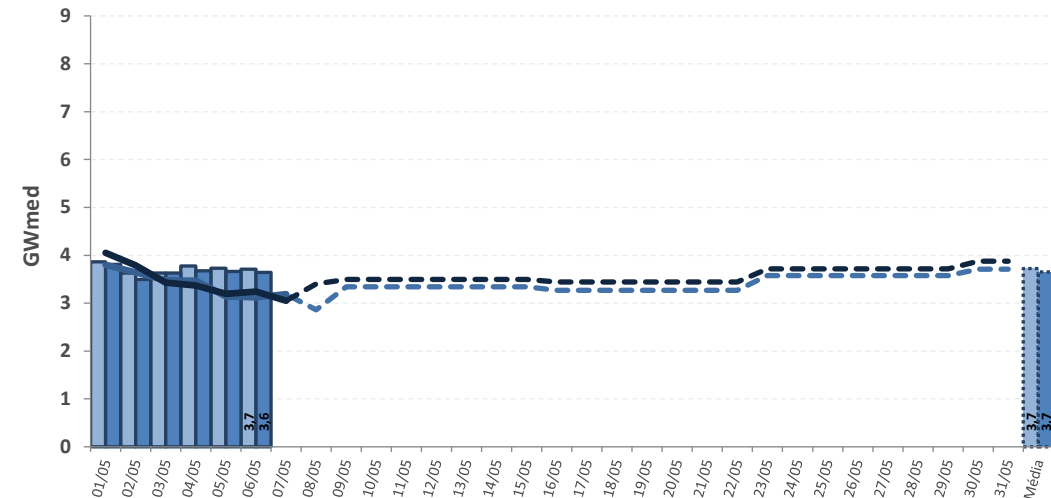

REGIÃO SUL

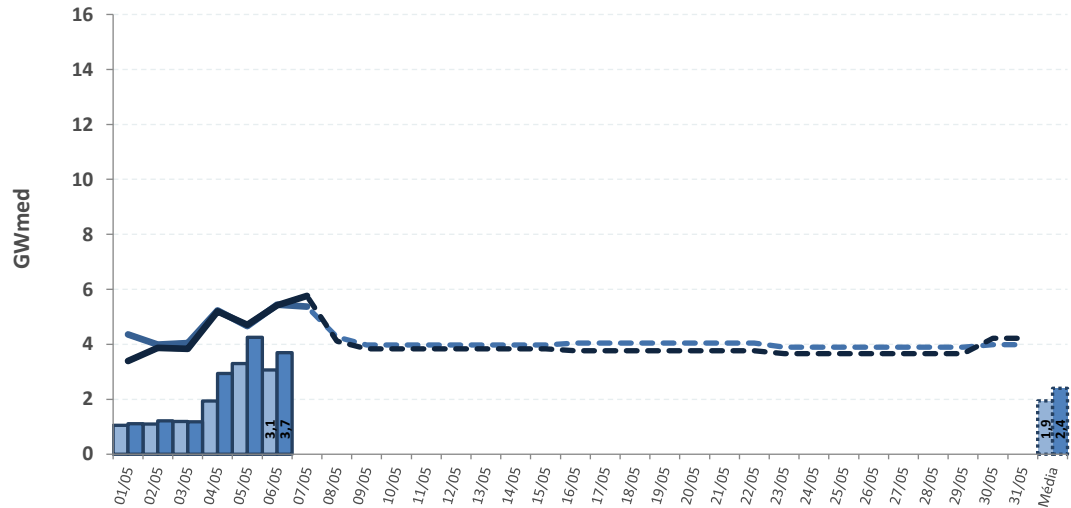

REGIÃO SUDESTE

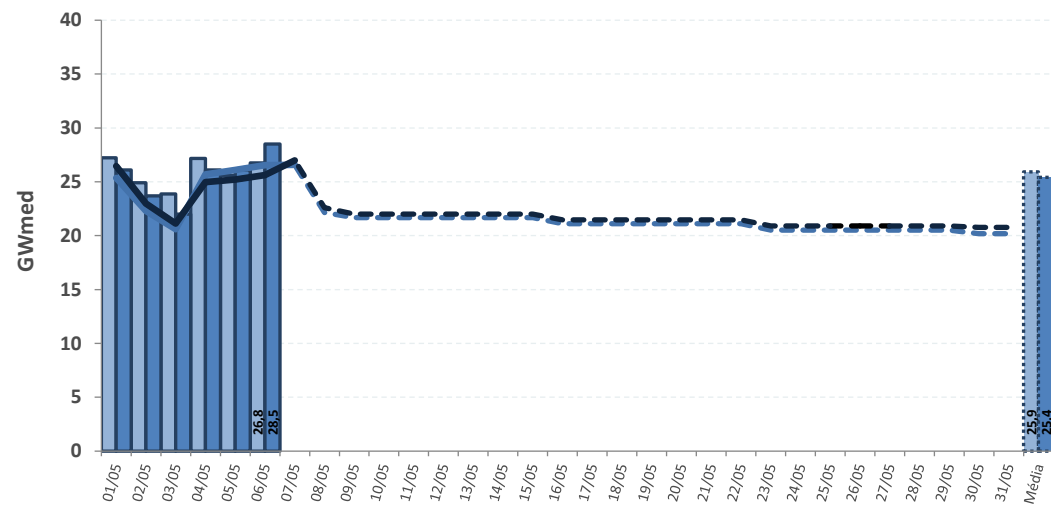

Geração Hidráulica Programada
 Geração Hidráulica Realizada
 DECOMP CCEE
 DECOMP ONS
 DESSEM CCEE
 DESSEM ONS

* Geração Hidráulica das UHEs tipo I

Fontes: BDO/IPDO (ONS), DECOMP e DESSEM (CCEE/ONS)

acompanhamento do fator de ajuste do MRE

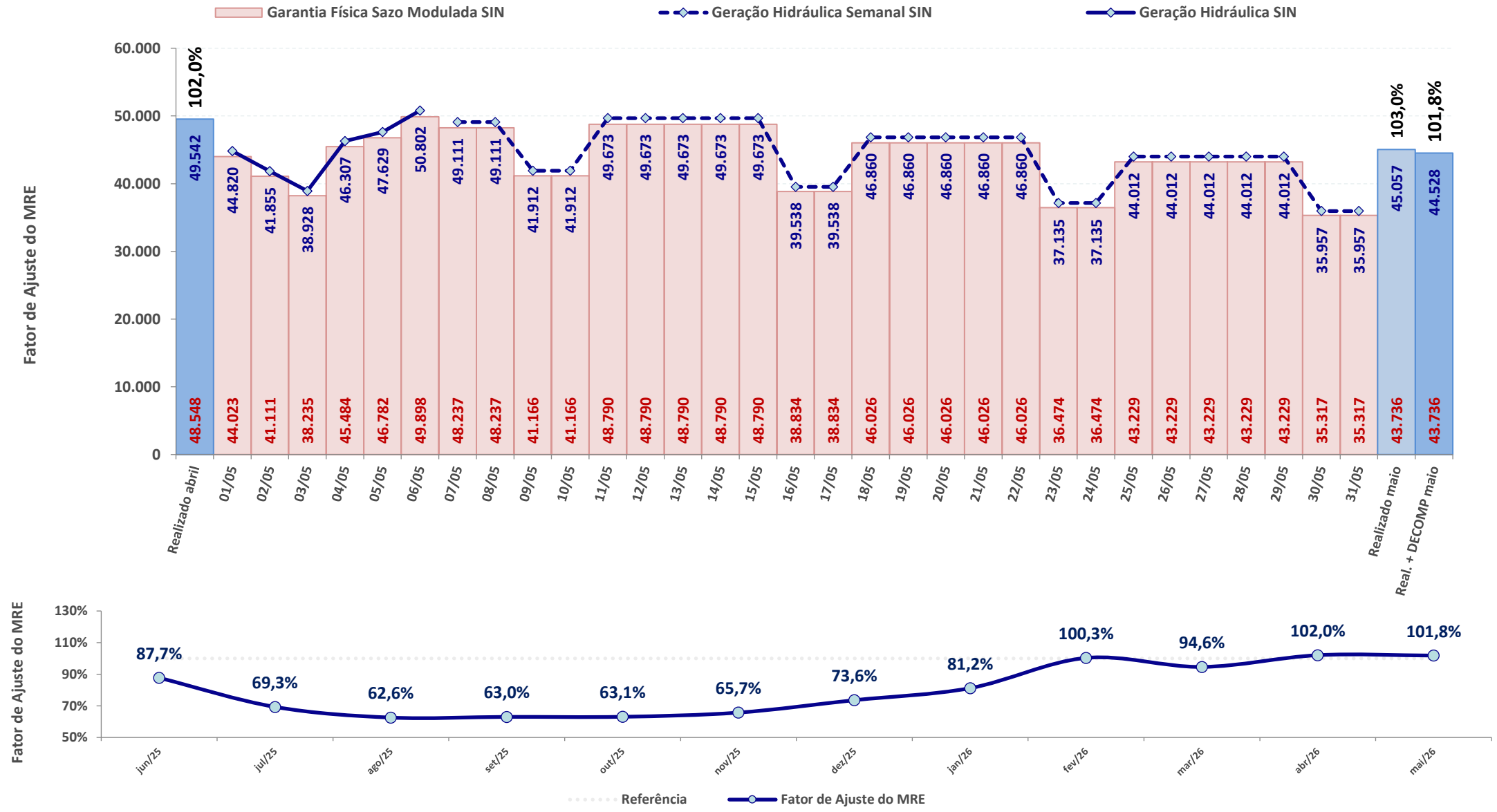

* Expectativa de fator de ajuste para o mês de acordo com a geração verificada + geração prevista pelo DECOMP

Fontes: BDO/IPDO (ONS) e DECOMP (CCEE/ONS)

fator de ajuste do MRE para fins de repactuação do risco hidrológico

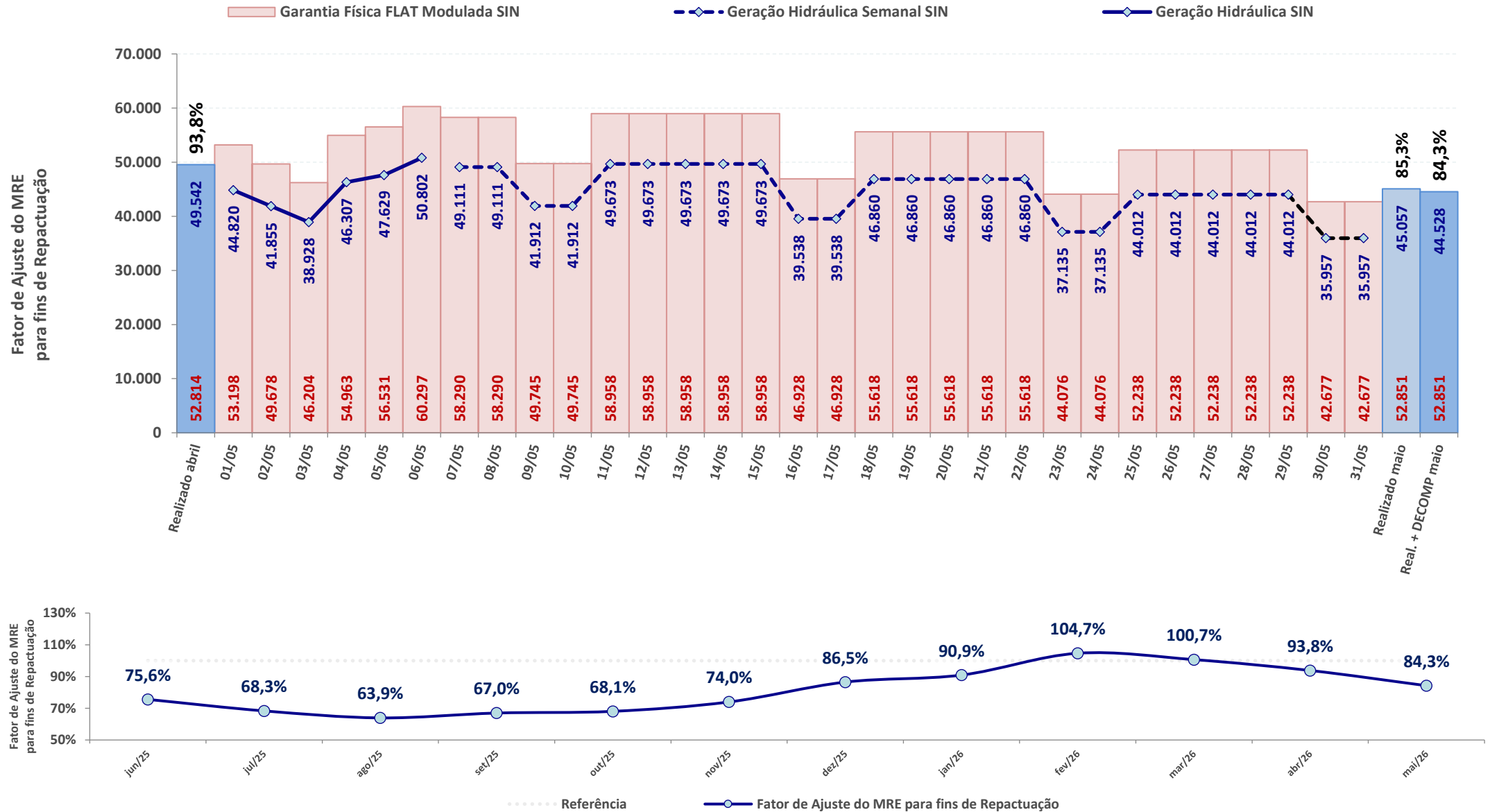

* Expectativa de fator de ajuste para o mês de acordo com a geração verificada + geração prevista pelo DECOMP

Fontes: BDO/IPDO (ONS) e DECOMP (CCEE/ONS)

SISTEMA INTERLIGADO NACIONAL

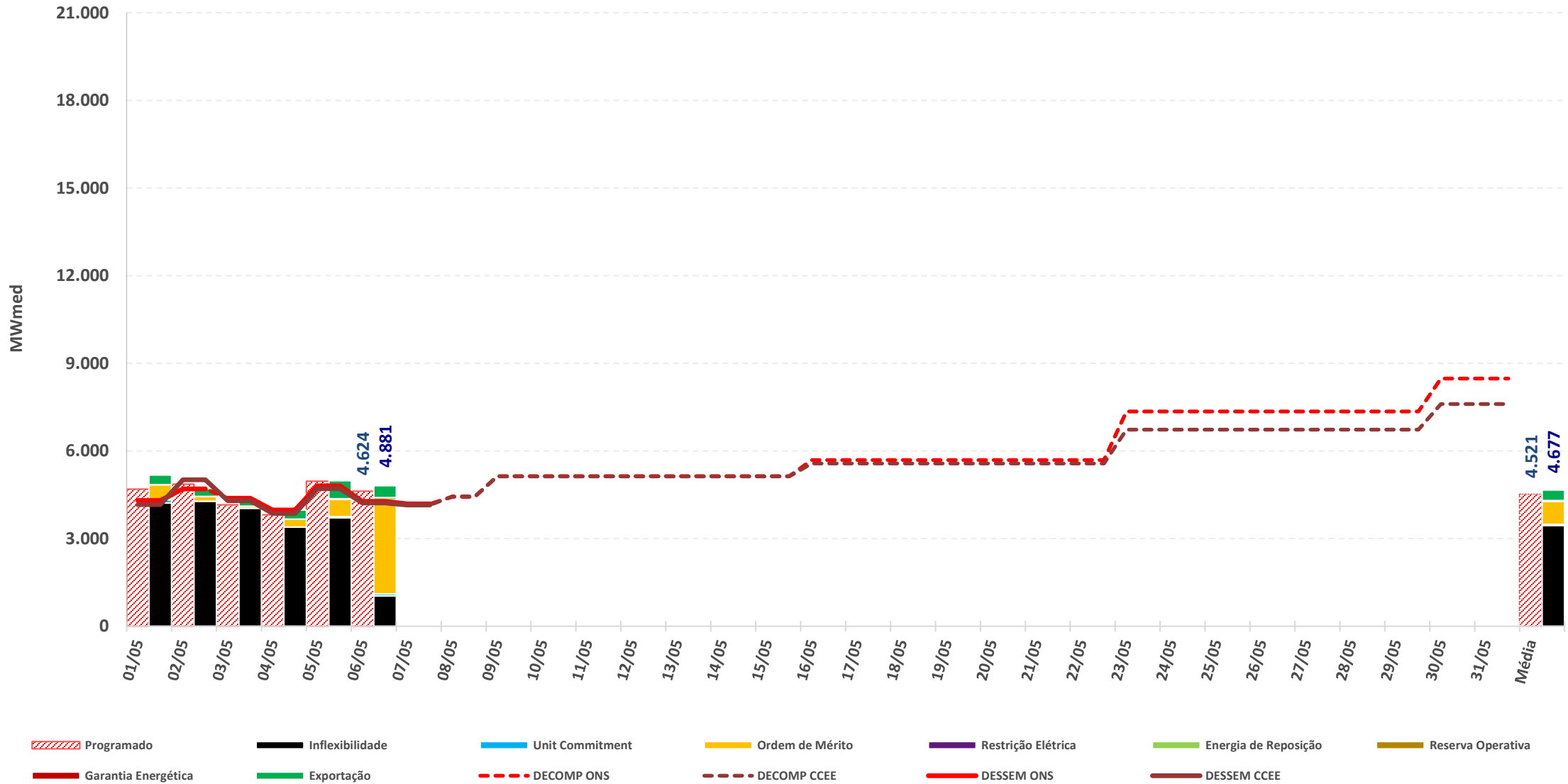

* Geração Térmica das UTEs tipo I e II-A

Fontes: BDO/IPDO (ONS), DECOMP e DESSEM (CCEE/ONS)

acompanhamento da geração térmica

REGIÃO NORTE

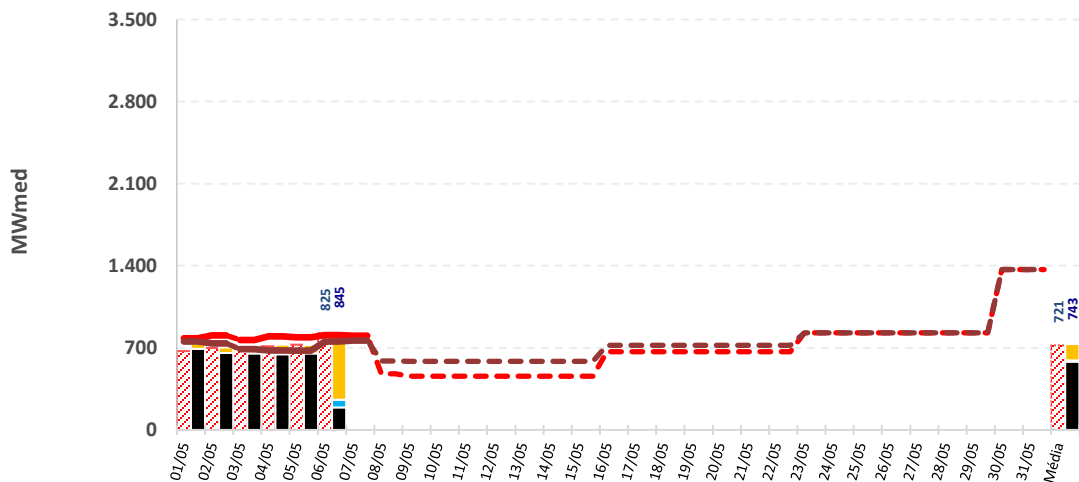

REGIÃO NORDESTE

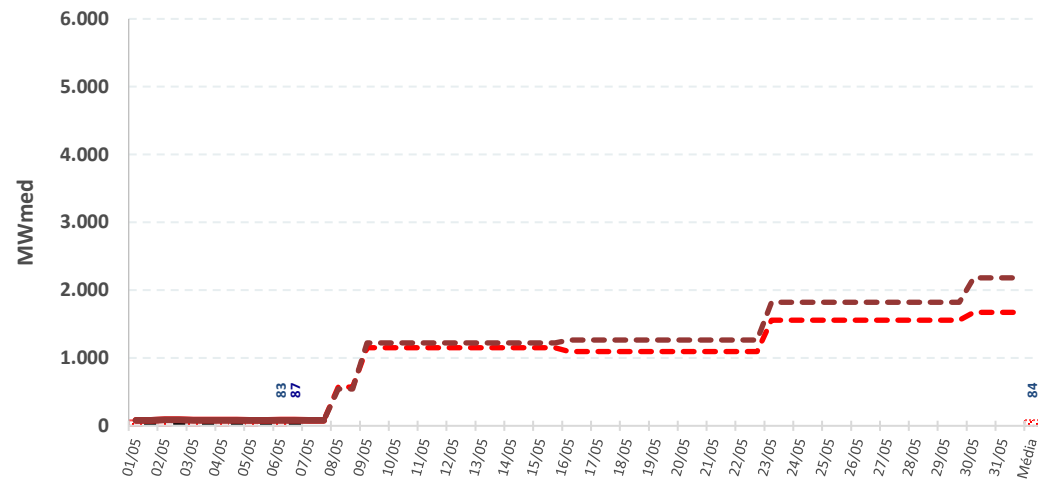

REGIÃO SUL

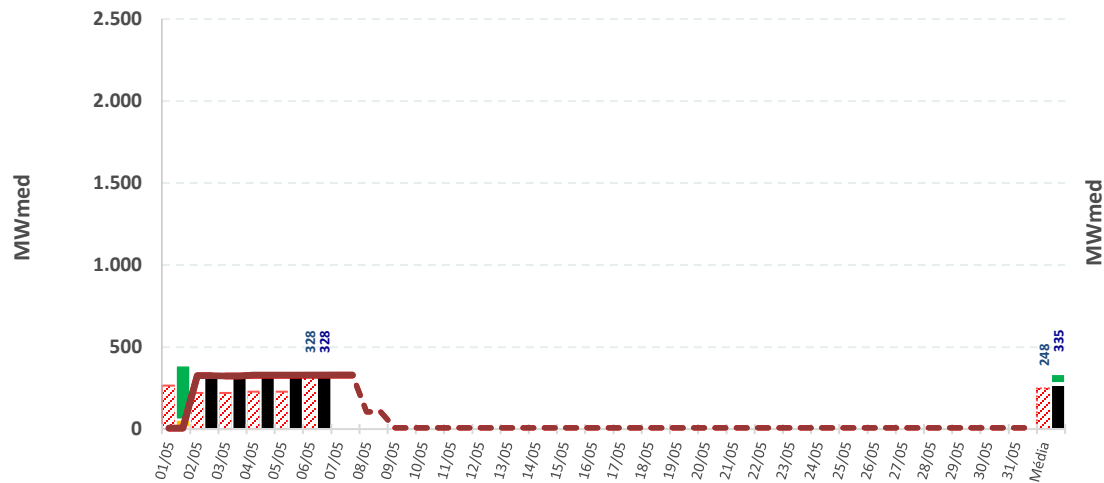

REGIÃO SUDESTE

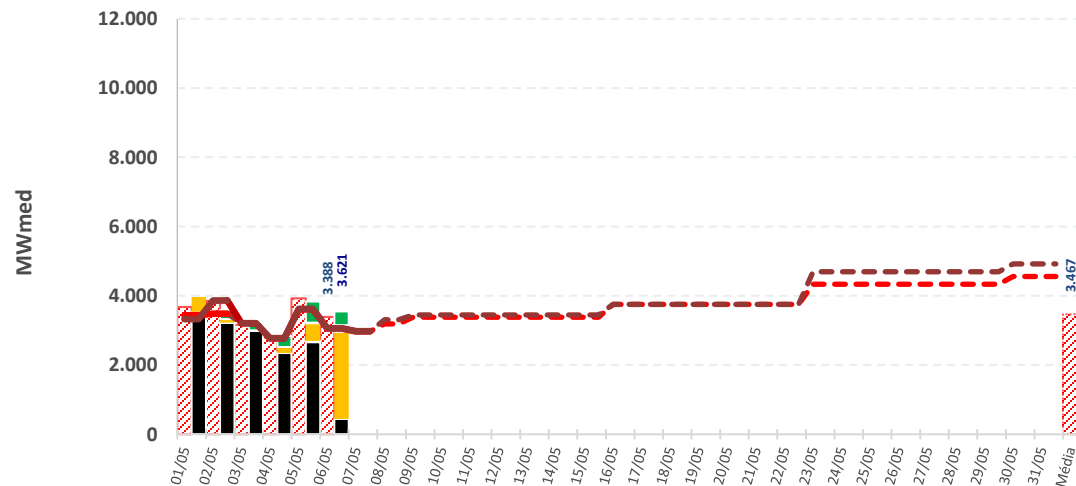

- Programado
- Inflexibilidade
- Unit Commitment
- Ordem de Mérito
- Garantia Energética
- Exportação
- Capacidade Instalada
- DECOMP ONS

- Restrição Elétrica
- Energia de Reposição
- Reserva Operativa
- DECOMP CCEE
- DESSEM ONS
- DESSEM CCEE

* Geração Térmica das UTEs tipo I e II-A

Fontes: BDO/IPDO (ONS), DECOMP e DESSEM (CCEE/ONS)

estimativa de encargos de serviço do sistema e custo de descolamento entre CMO e PLD

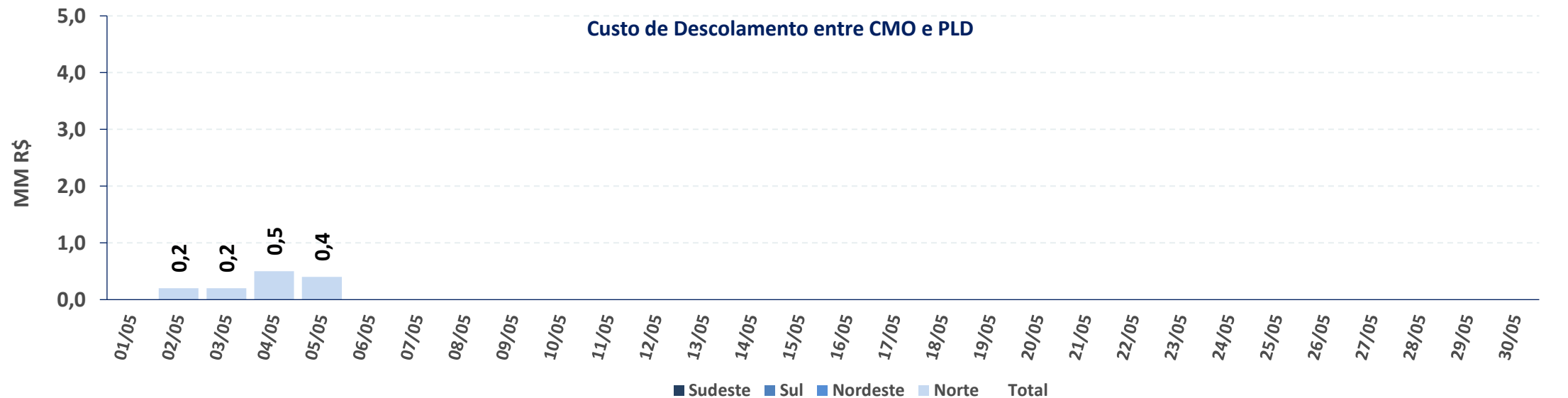
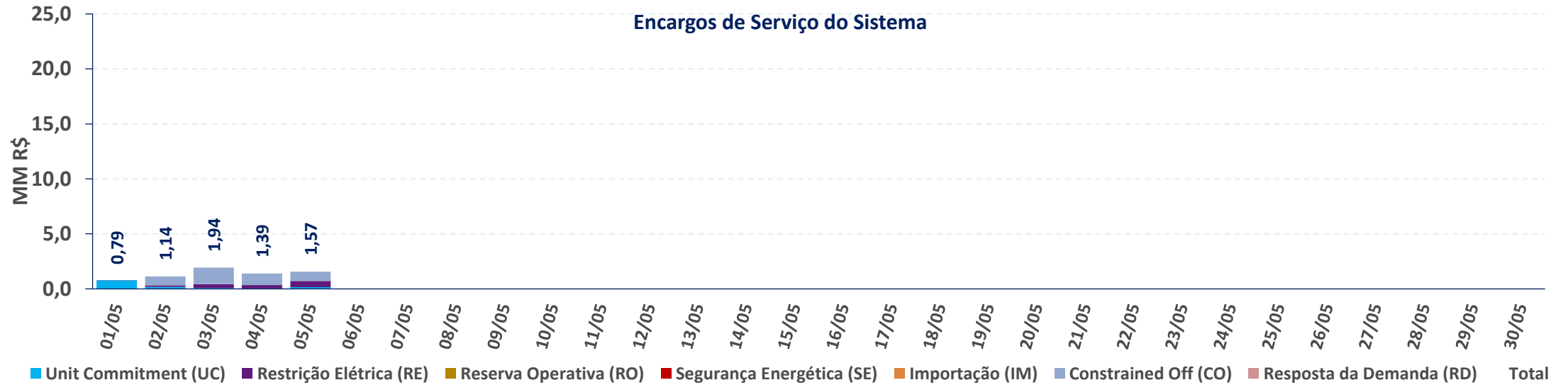

A estimativa apresentada é preliminar (informação ainda não contabilizada), a partir dos dados da operação disponibilizados pelo ONS nas fontes consultadas

histórico de encargos de serviço do sistema e custo de descolamento entre CMO e PLD

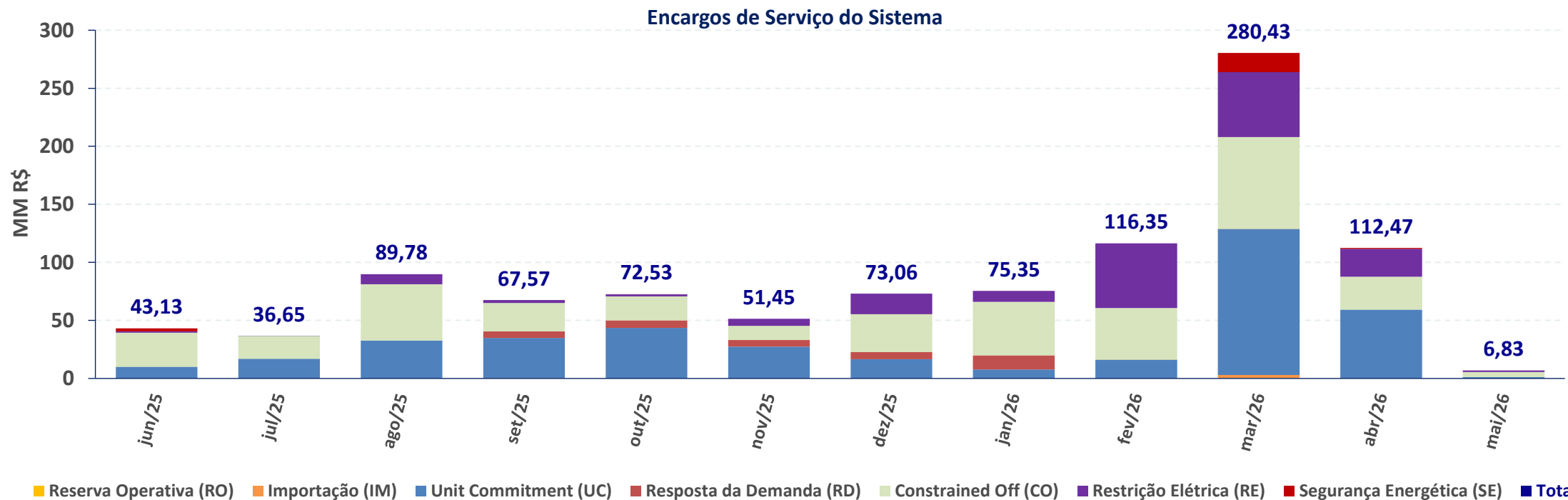

ESS MENSAL	jun/25	jul/25	ago/25	set/25	out/25	nov/25	dez/25	jan/26	fev/26	mar/26	abr/26	mai/26
RE [MM R\$]	R\$ 1,06	R\$ 0,00	R\$ 8,53	R\$ 2,52	R\$ 1,73	R\$ 6,20	R\$ 17,73	R\$ 9,42	R\$ 55,60	R\$ 55,95	R\$ 24,06	R\$ 1,36
GE [MM R\$]	R\$ 2,58	R\$ -	R\$ -	R\$ -	R\$ -	R\$ -	R\$ -	R\$ -	R\$ -	R\$ 16,45	R\$ 0,71	R\$ -
RO [MM R\$]	R\$ -	R\$ -	R\$ -	R\$ -	R\$ -	R\$ -	R\$ -	R\$ -	R\$ -	R\$ -	R\$ -	R\$ -
UC [MM R\$]	R\$ 9,99	R\$ 16,93	R\$ 32,71	R\$ 34,42	R\$ 43,58	R\$ 27,43	R\$ 16,57	R\$ 7,74	R\$ 16,10	R\$ 125,74	R\$ 59,21	R\$ 1,26
RD [MM R\$]	R\$ -	R\$ -	R\$ -	R\$ 5,85	R\$ 6,39	R\$ 5,66	R\$ 6,11	R\$ 12,11	R\$ 0,01	R\$ 0,08	R\$ -	R\$ -
CO [MM R\$]	R\$ 29,50	R\$ 19,72	R\$ 48,53	R\$ 24,41	R\$ 20,83	R\$ 12,15	R\$ 32,65	R\$ 46,09	R\$ 44,59	R\$ 79,18	R\$ 28,50	R\$ 4,21
IM [MM R\$]	R\$ -	R\$ -	R\$ -	R\$ 0,37	R\$ -	R\$ 0,00	R\$ -	R\$ -	R\$ 0,06	R\$ 3,03	R\$ -	R\$ -
Total [MM R\$]	R\$ 43,13	R\$ 36,65	R\$ 89,78	R\$ 67,57	R\$ 72,53	R\$ 51,45	R\$ 73,06	R\$ 75,35	R\$ 116,35	R\$ 280,43	R\$ 112,47	R\$ 6,83
DESC. CMO/PLD [MM R\$]	R\$ 0,06	R\$ 1,62	R\$ 1,21	R\$ 1,97	R\$ 3,00	R\$ 4,76	R\$ 10,18	R\$ 10,24	R\$ 0,90	R\$ 29,26	R\$ 0,02	R\$ 1,39

GERAÇÃO EÓLICA

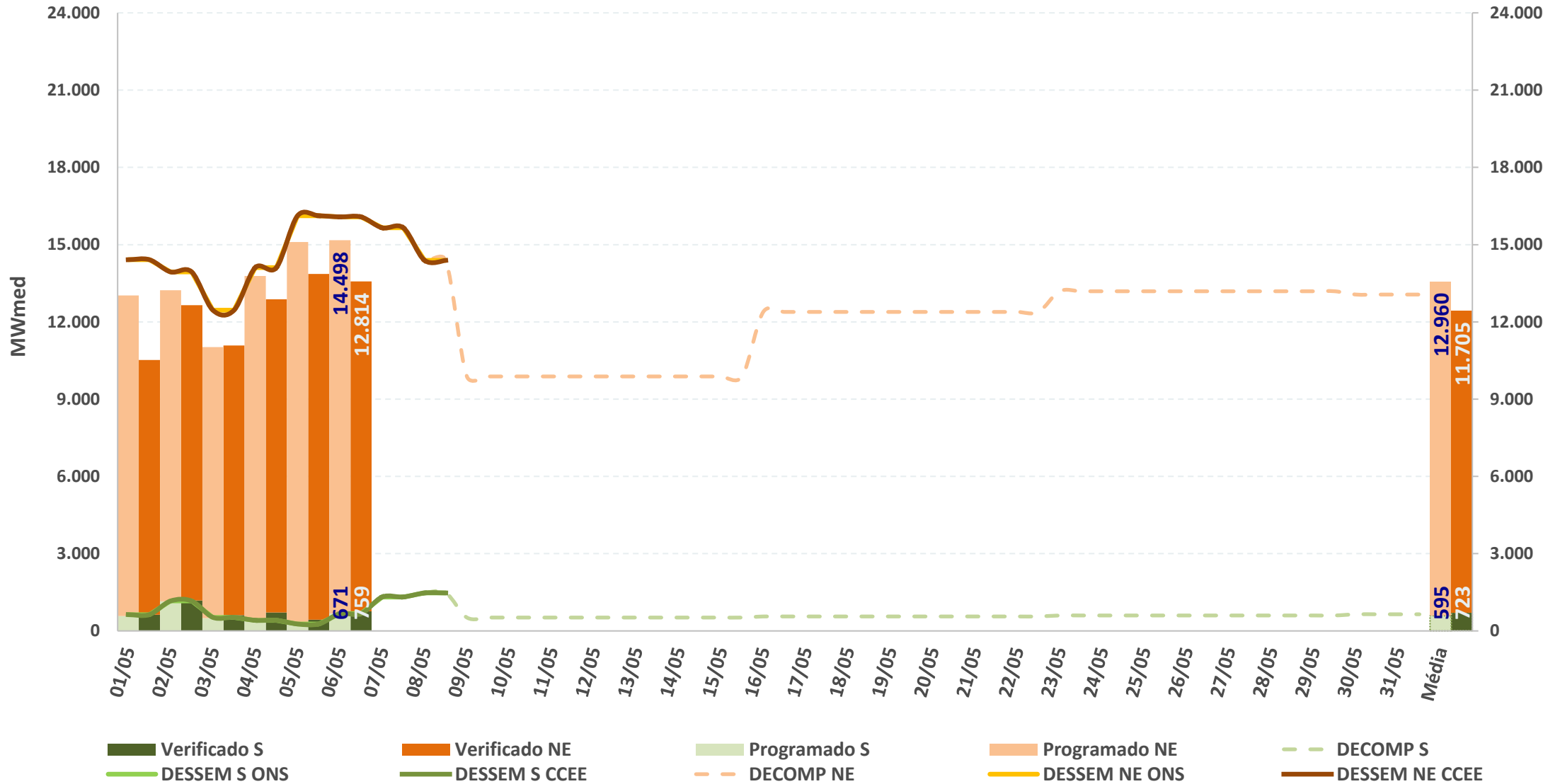

GERAÇÃO FOTOVOLTAICA

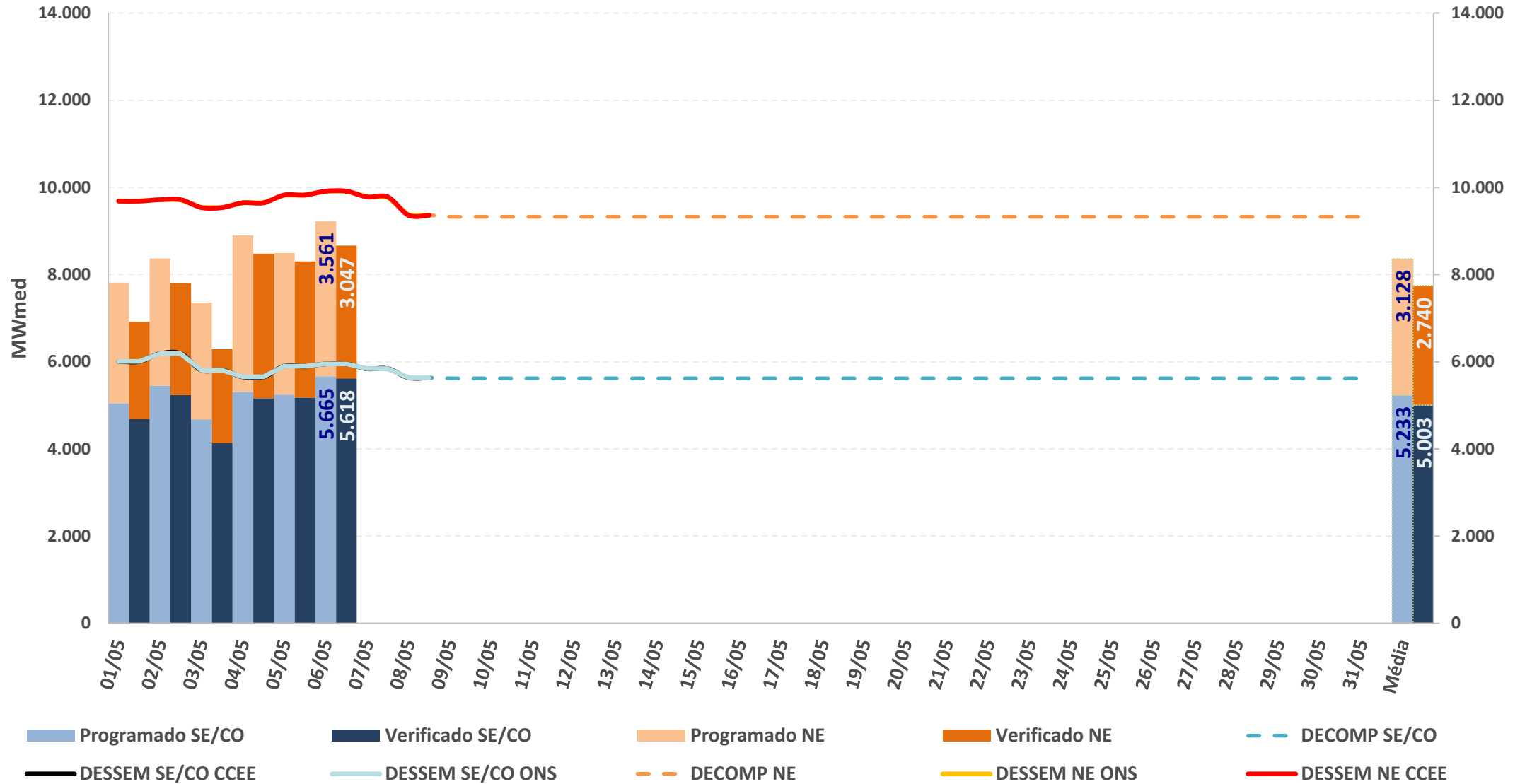

* Valores dos modelos DECOMP e DESSEM consideram a parcela de MMGD: Previsão de geração solar = Prev. UFV + Prev. MMGD

Fontes: BDO/IPDO (ONS), DECOMP e DESSEM (CCEE/ONS)

acompanhamento do intercâmbio entre subsistemas

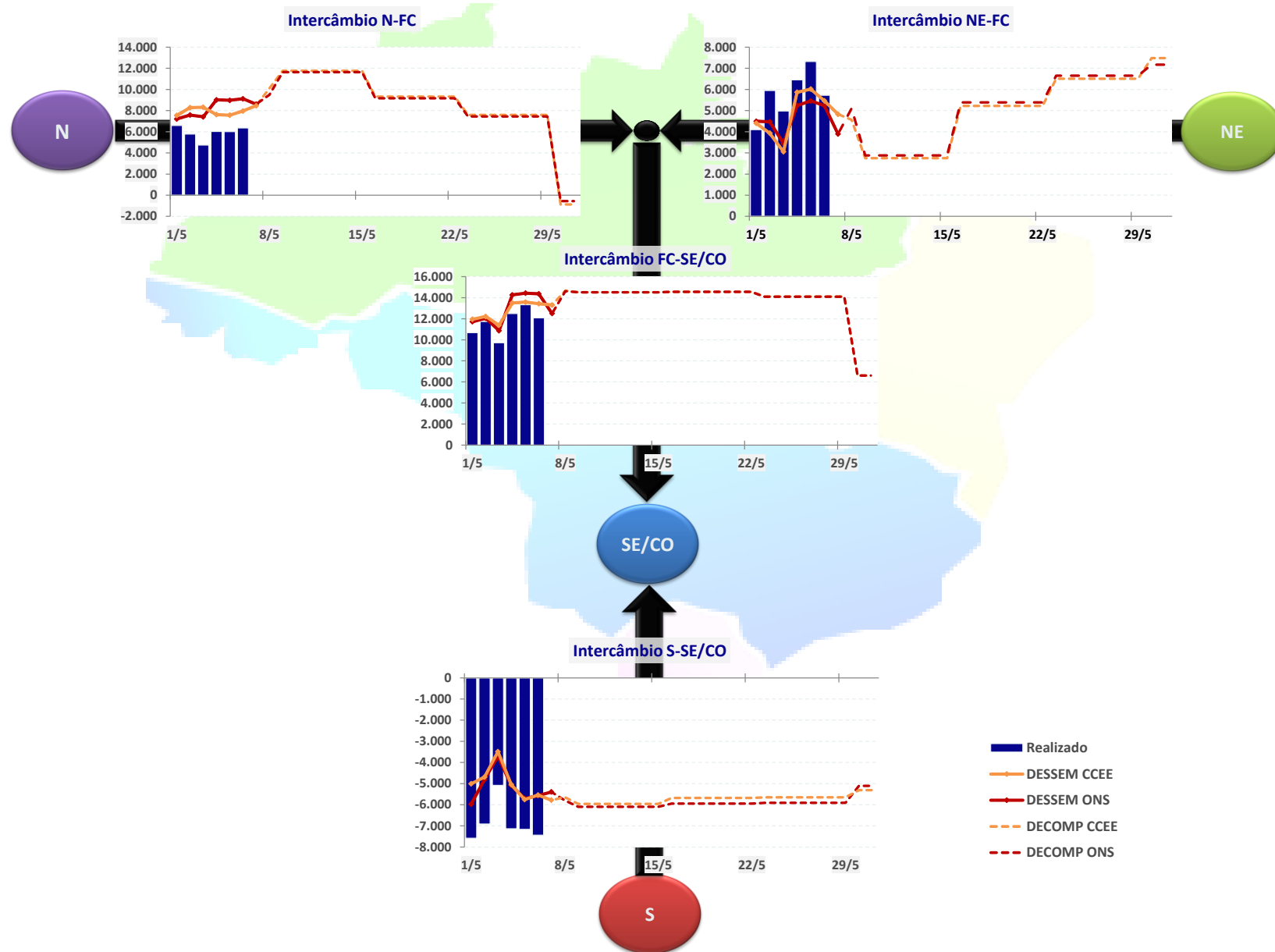

INTERCÂMBIO INTERNACIONAL

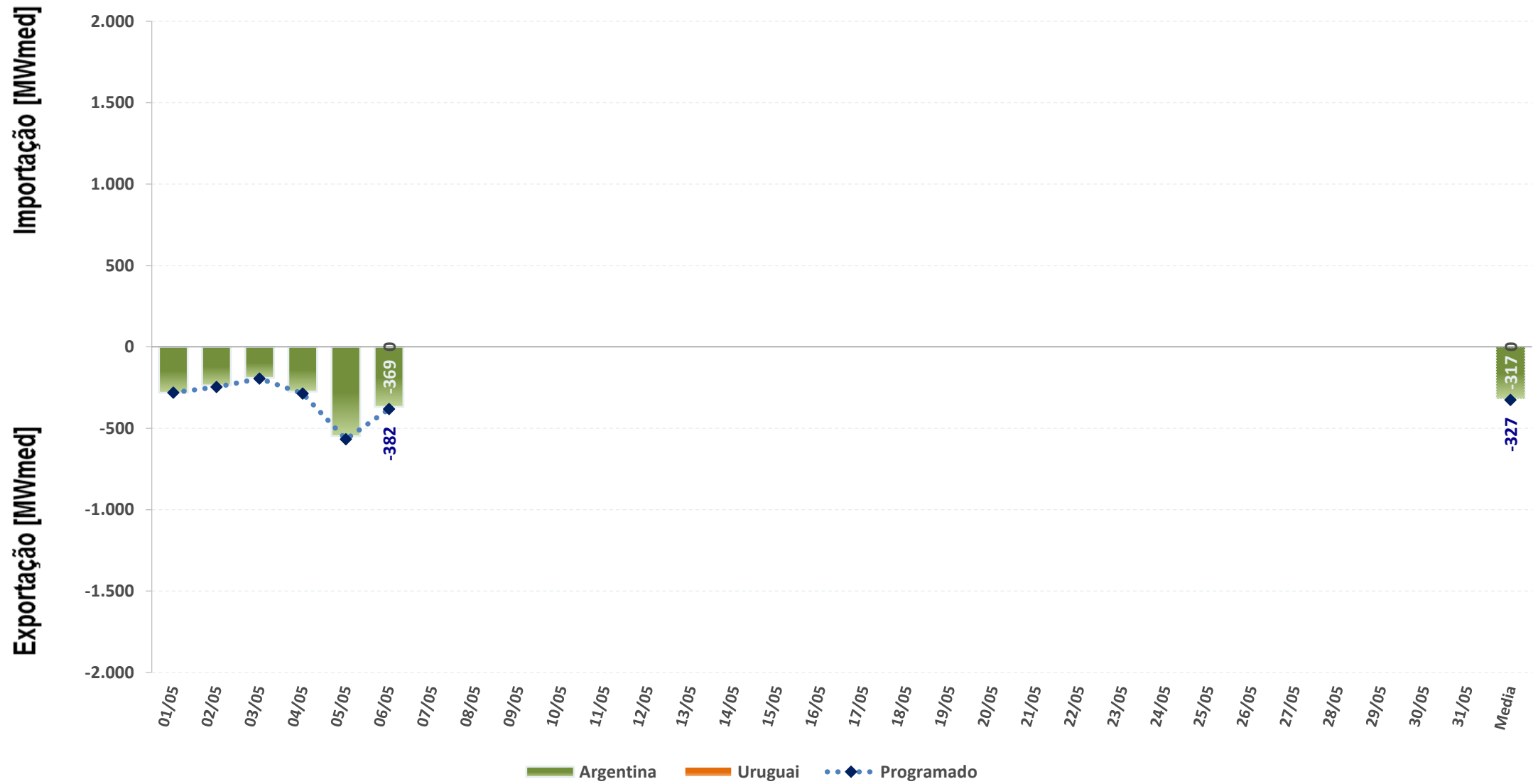

EXPORTAÇÃO

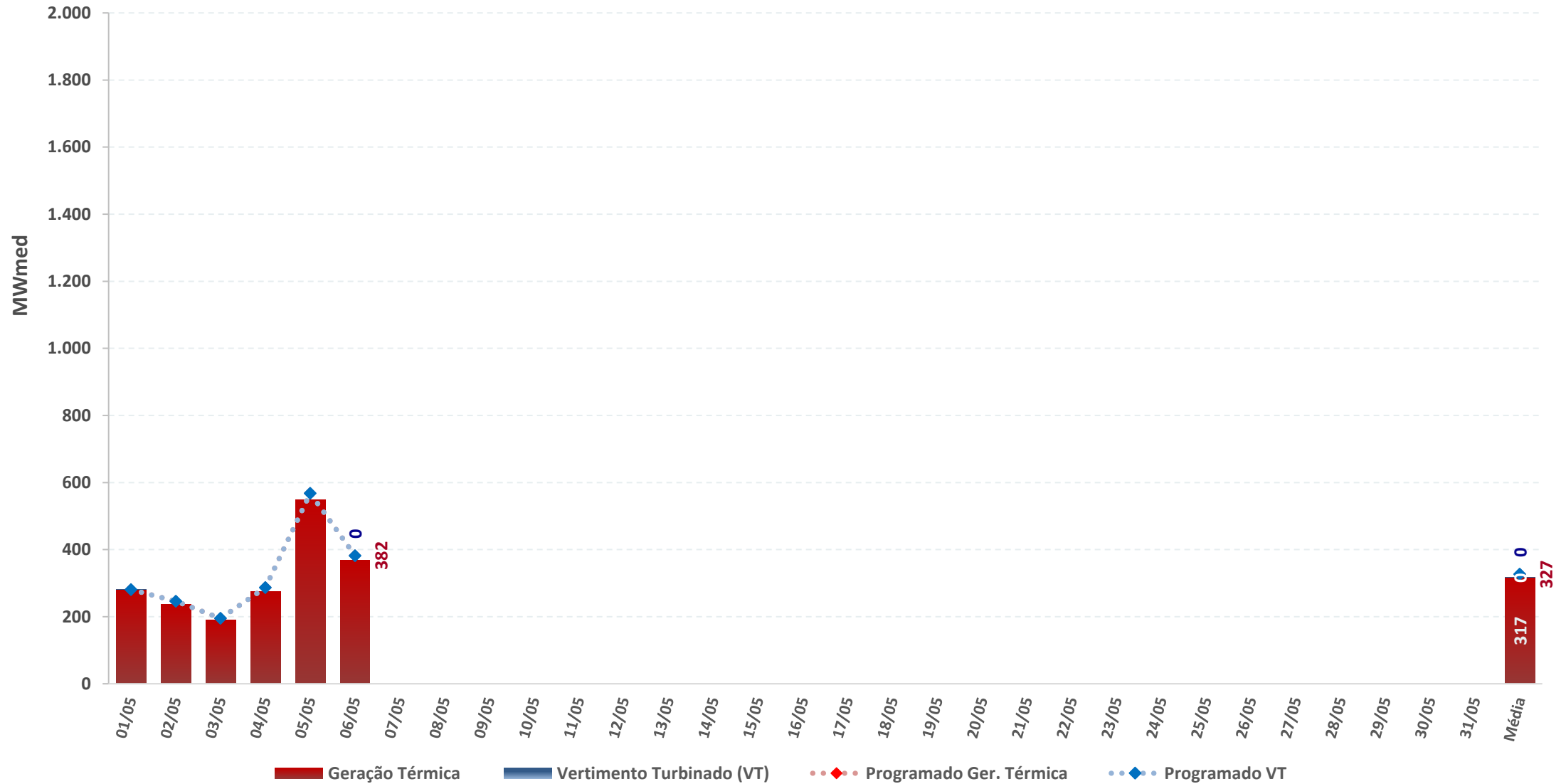

carga e demanda instantânea máxima

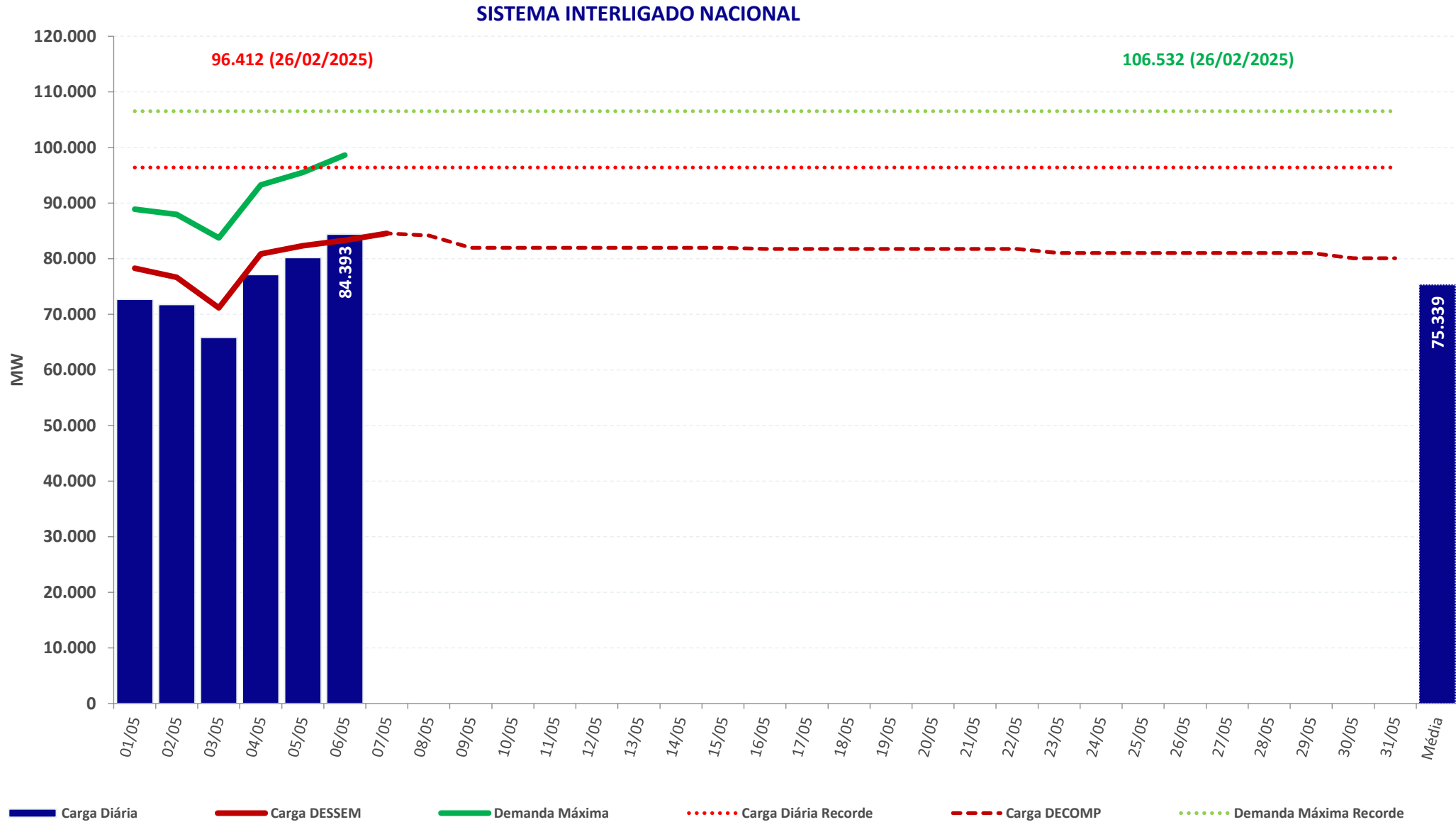

Chuva diária observada na semana operativa passada – 25/04 a 01/05

25/04

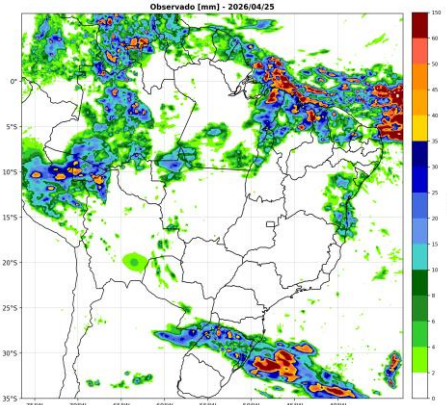

26/04

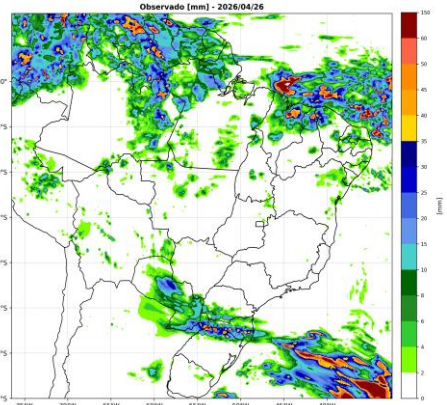

27/04

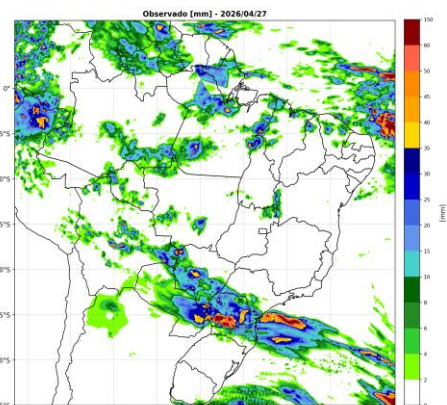

28/04

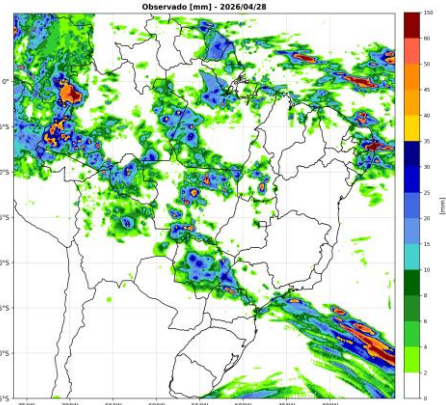

29/04

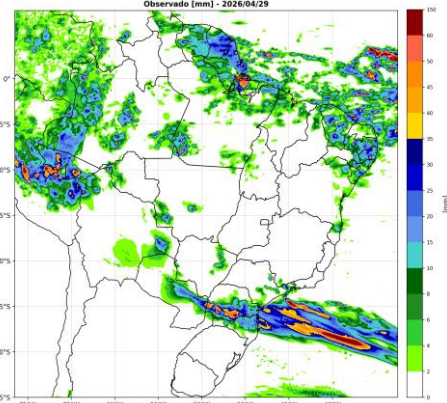

30/04

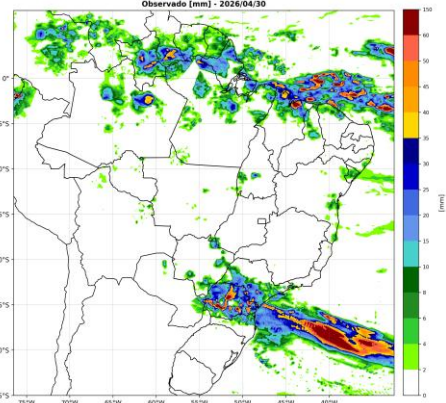

01/05

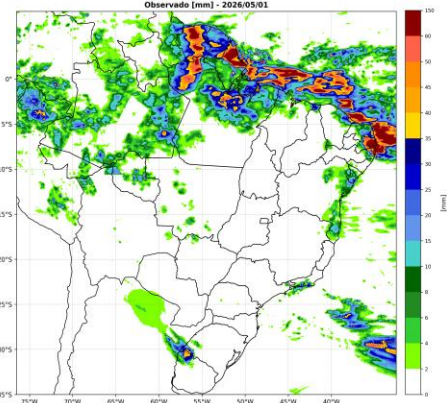

Chuva diária observada e prevista na semana operativa corrente – 02/05 a 08/05

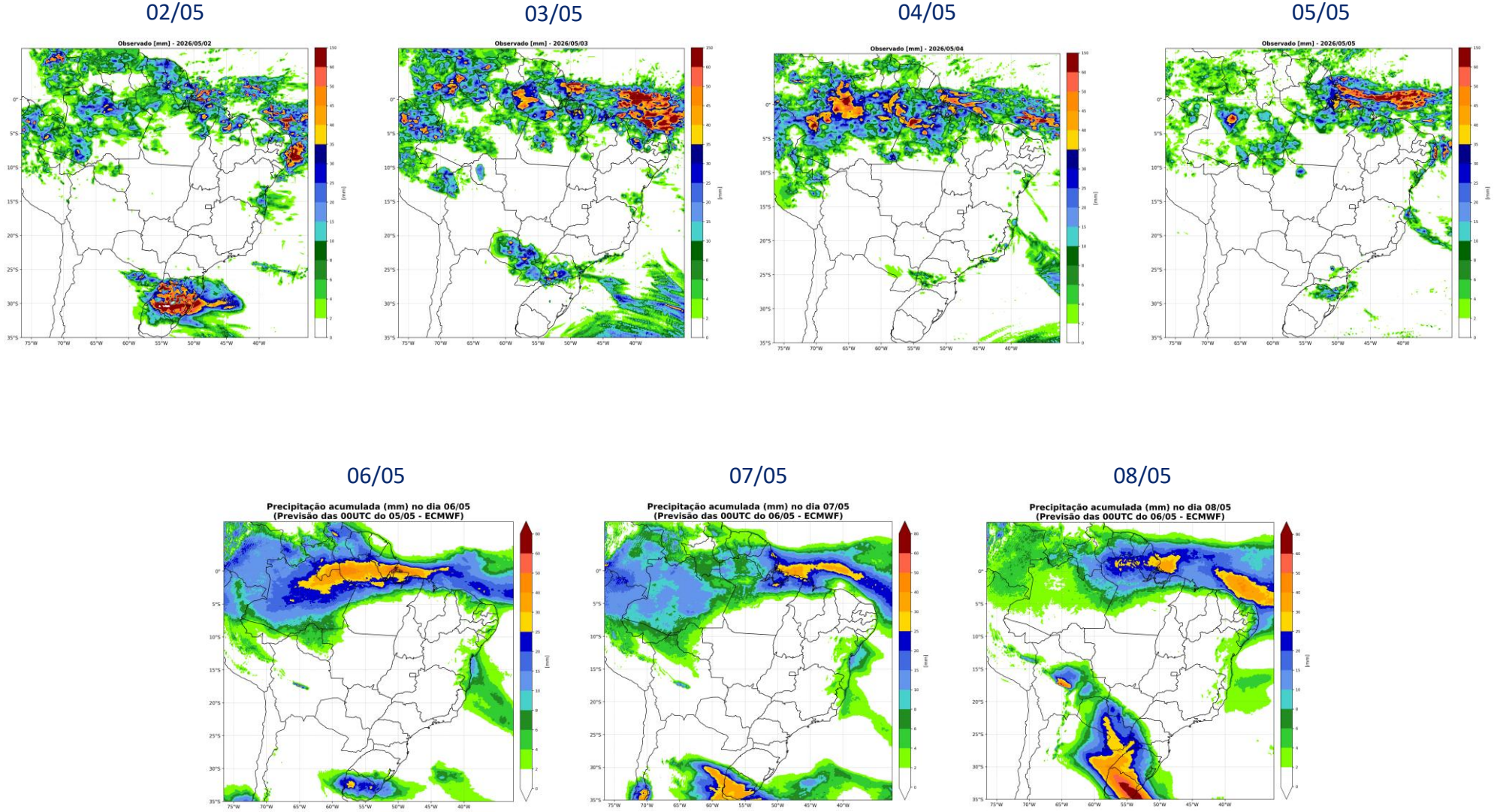

Chuva diária prevista na próxima semana operativa – 09/05 a 15/05

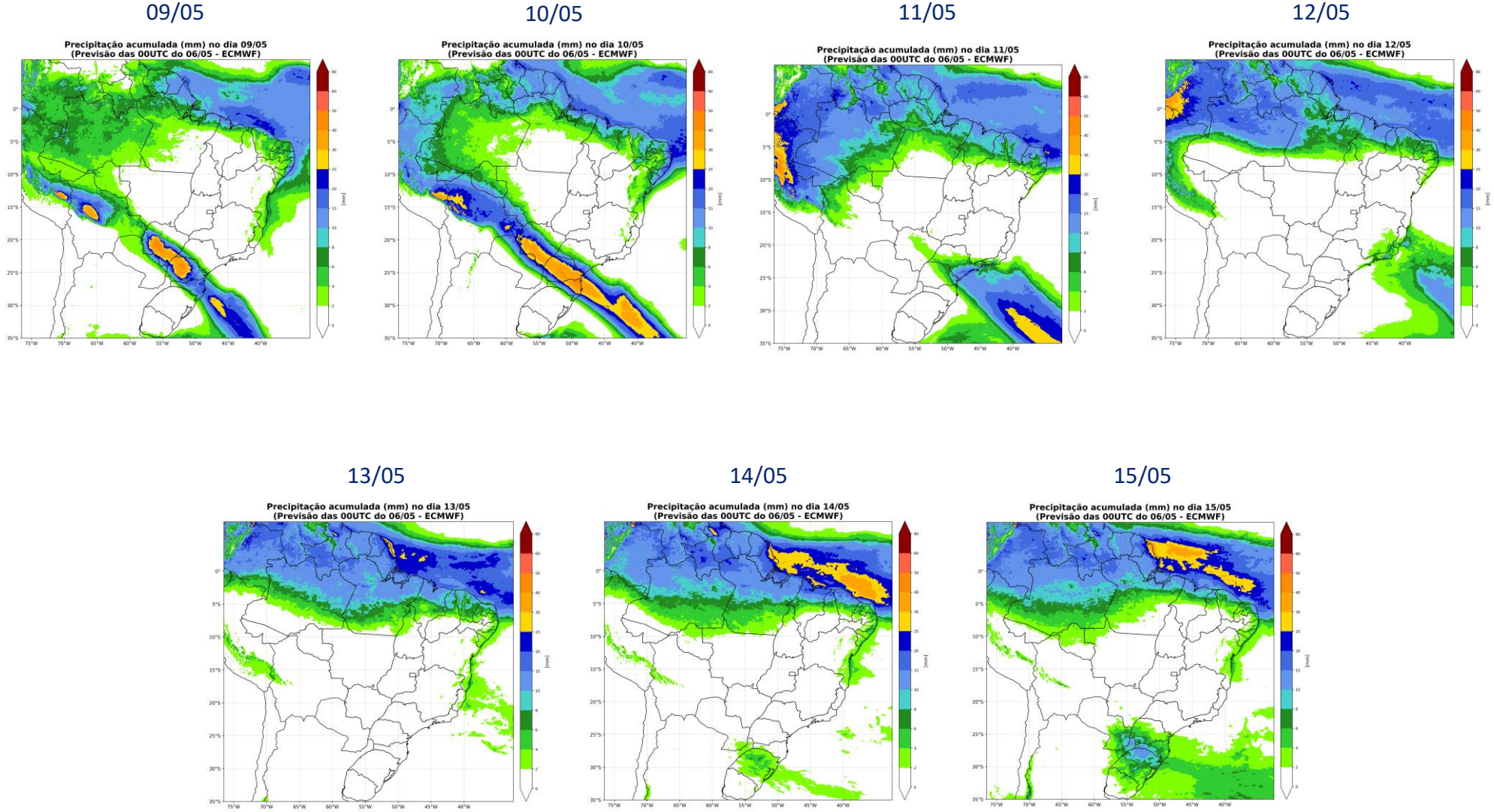

acompanhamento da temperatura

Norte

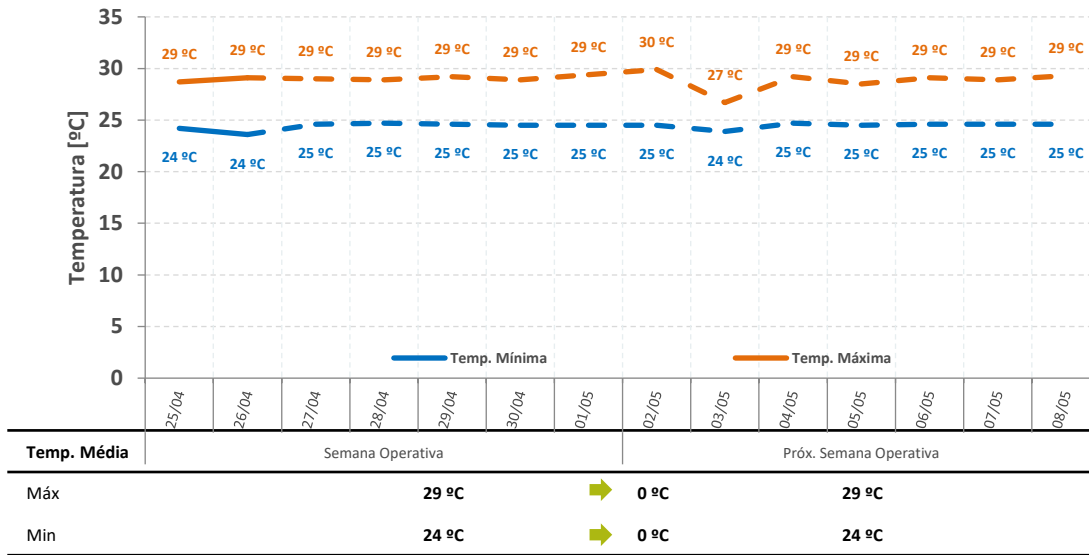

Nordeste

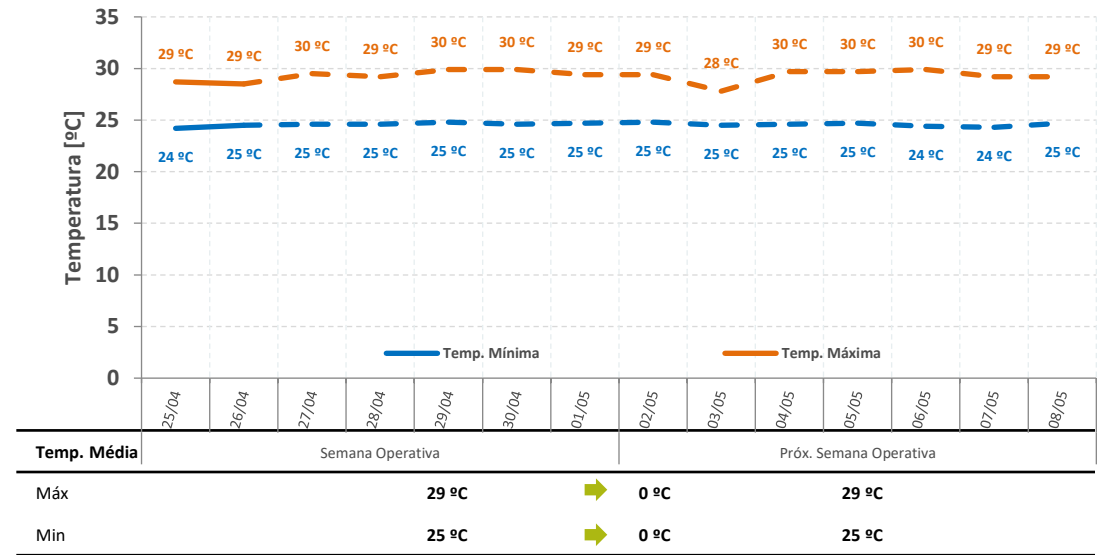

Sul

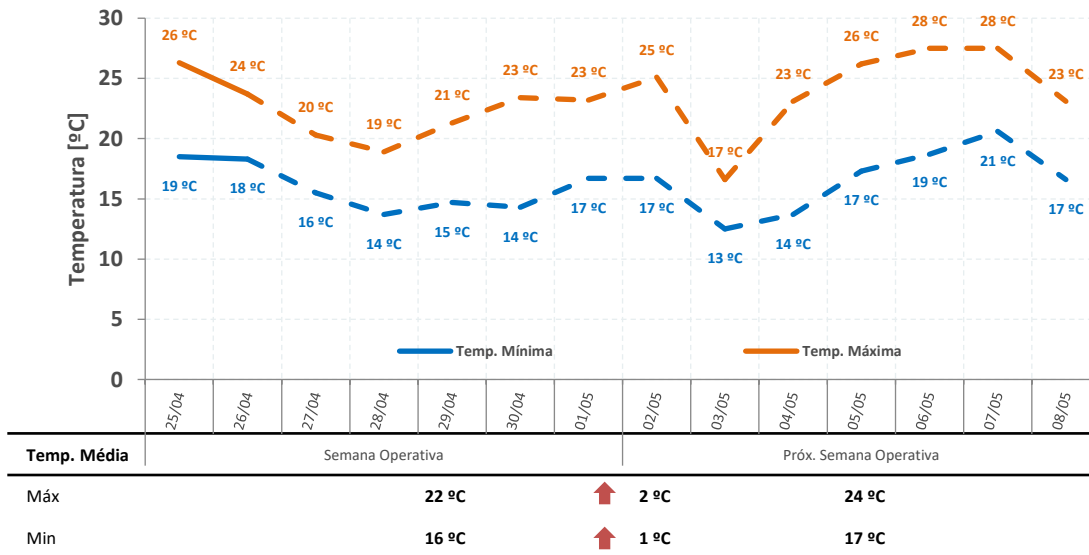

SE/CO

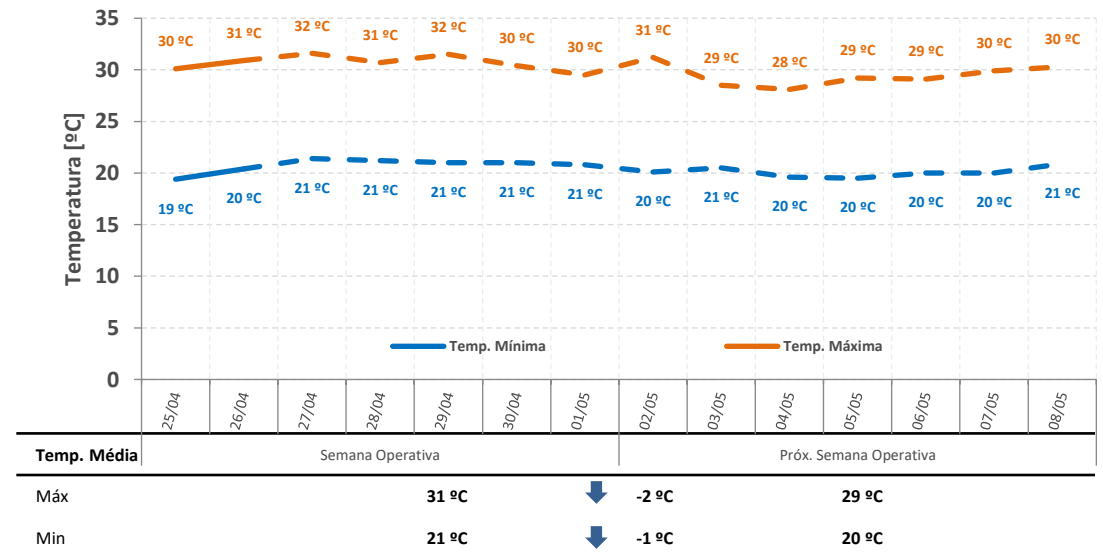

sensibilidades de realização da ENA

gerência executiva de preços, modelos e estudos energéticos

- **projeção do PLD:**
 - projeção de ENA via redes neurais (log da ENA)
- **sensibilidade 1:**
 - projeção de ENA via SMAP estendido considerando a precipitação observada de maio de 2023 a junho de 2024 (similaridade climatológica)
- **sensibilidade 2:**
 - projeção de ENA via SMAP estendido considerando a precipitação observada de maio de 2018 a junho de 2019 (similaridade climatológica)
- **sensibilidade 3:**
 - projeção de ENA via SMAP estendido considerando a precipitação do modelo CFS de maio de 2026 até outubro de 2026 (média do ensemble de vazões)
- **sensibilidade 4:**
 - projeção de ENA via SMAP estendido considerando a precipitação do modelo CFS de maio de 2026 até outubro de 2026 (limite inferior do ensemble de vazões)
- **todos os casos consideram:**
 - simulação encadeada Newave e Decomp
 - despacho térmico por ordem de mérito
 - método de representação de diretrizes operativas

projeção do PLD – SE/CO

proj. PLD RNA

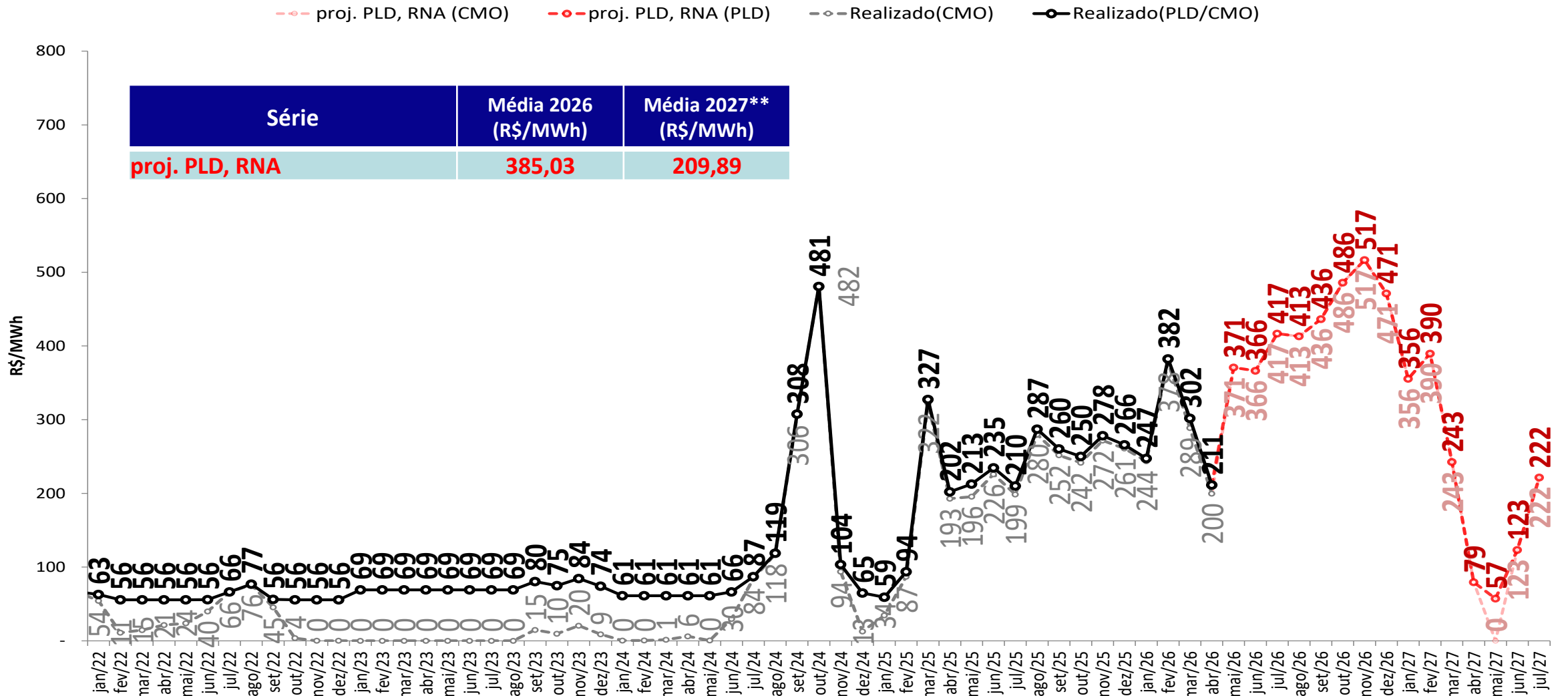

• Foram considerados:

- 2026 e 2027: PLDmax = R\$ 785,27/MWh, PLDmin = R\$ 57,31/MWh

** Média 2027: Média dos meses projetados de 2027

projeção do PLD – SE/CO



sensibilidade 1: proj. PLD SMAP 2023

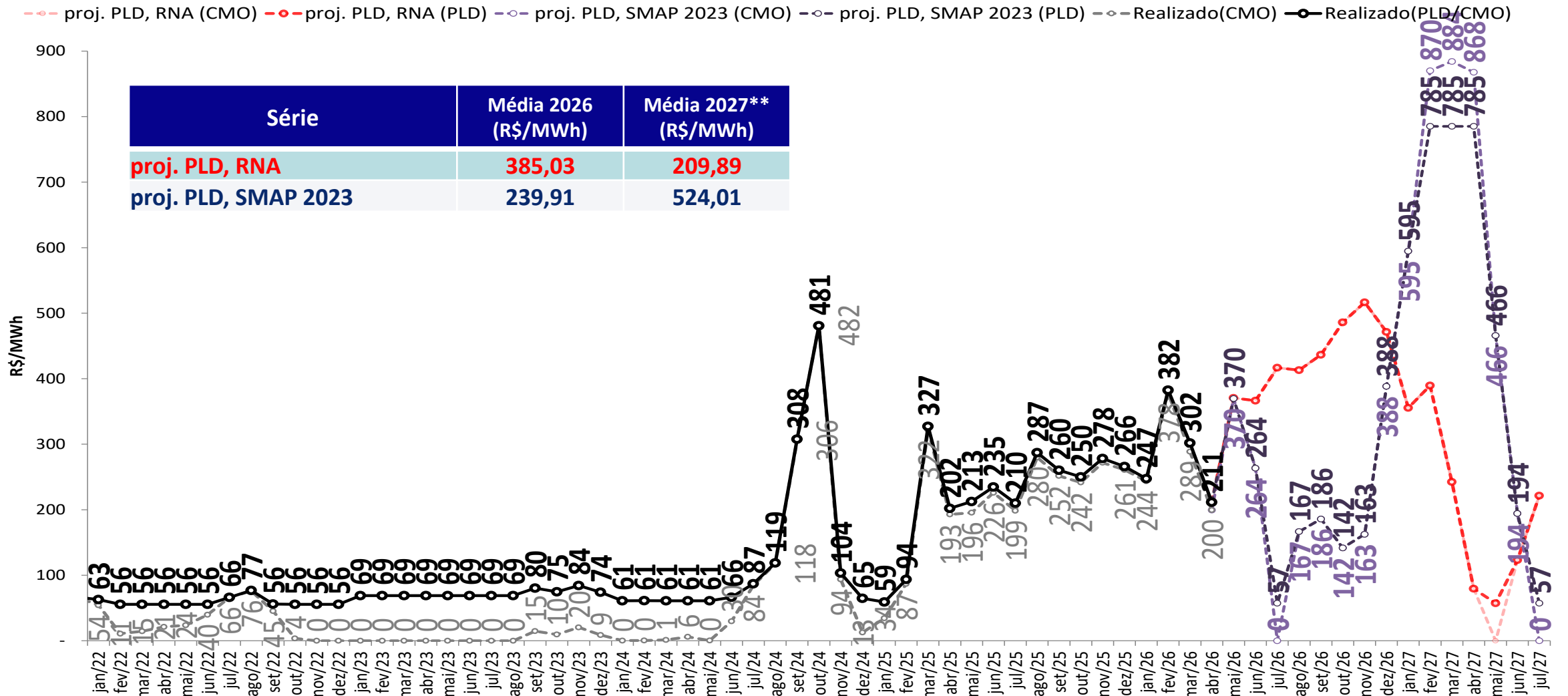

• Foram considerados:

- 2026 e 2027: PLDmax = R\$ 785,27/MWh, PLDmin = R\$ 57,31/MWh

** Média 2027: Média dos meses projetados de 2027

projeção do PLD – SE/CO

sensibilidade 2: proj. PLD SMAP 2018



-o- proj. PLD, RNA (CMO) -o- proj. PLD, RNA (PLD) -o- proj. PLD, SMAP 2023 (CMO) -o- proj. PLD, SMAP 2023 (PLD)
..... proj. PLD, SMAP 2018 (CMO) proj. PLD, SMAP 2018 (PLD) -o- Realizado(PLD/CMO)

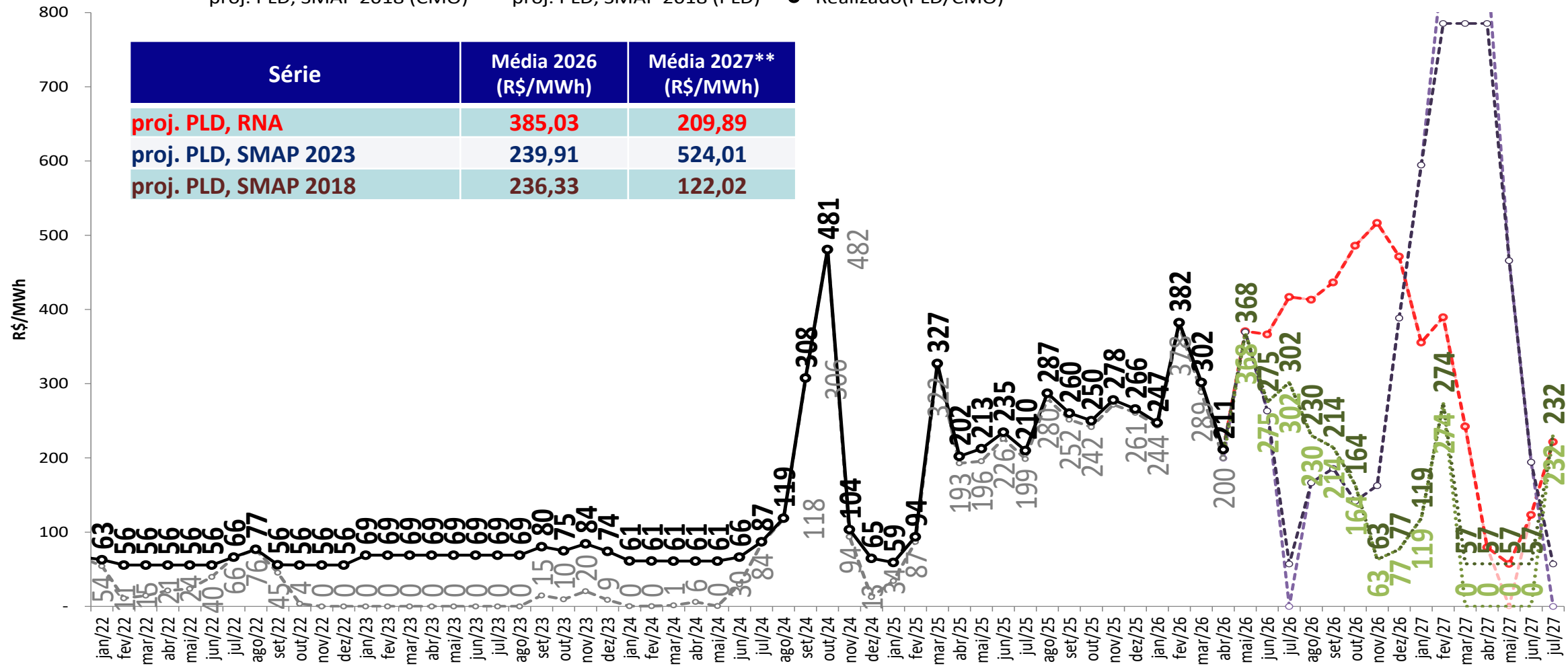

- **Foram considerados:**
 - 2026 e 2027: PLDmax = R\$ 785,27/MWh, PLDmin = R\$ 57,31/MWh
 ** Média 2027: Média dos meses projetados de 2027

projeção do PLD – SE/CO



sensibilidade 3: proj. PLD SMAP CFS VE

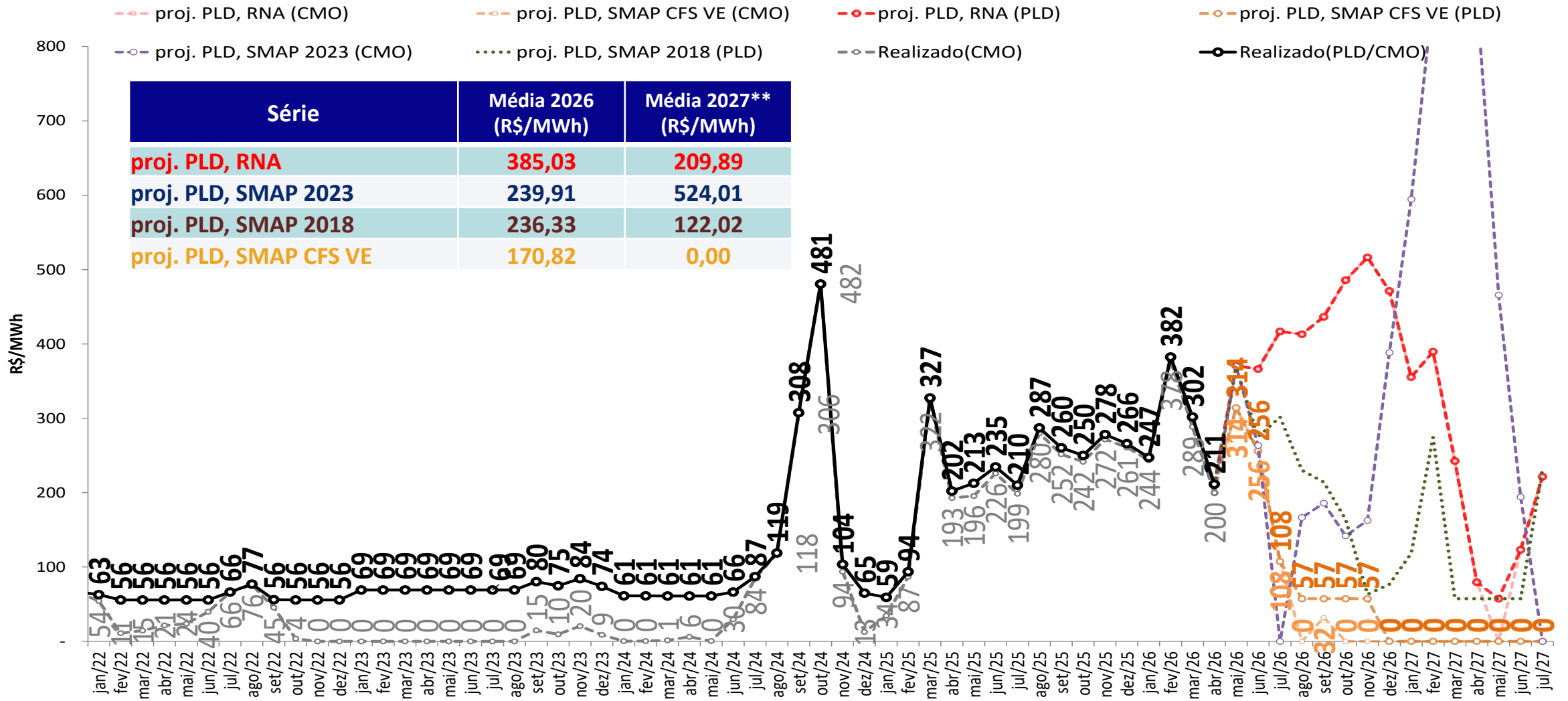

- **Foram considerados:**
 - 2026 e 2027: PLDmax = R\$ 785,27/MWh, PLDmin = R\$ 57,31/MWh
- ** Média 2027: Média dos meses projetados de 2027

projeção do PLD – SE/CO



sensibilidade 4: proj. PLD SMAP CFS LI

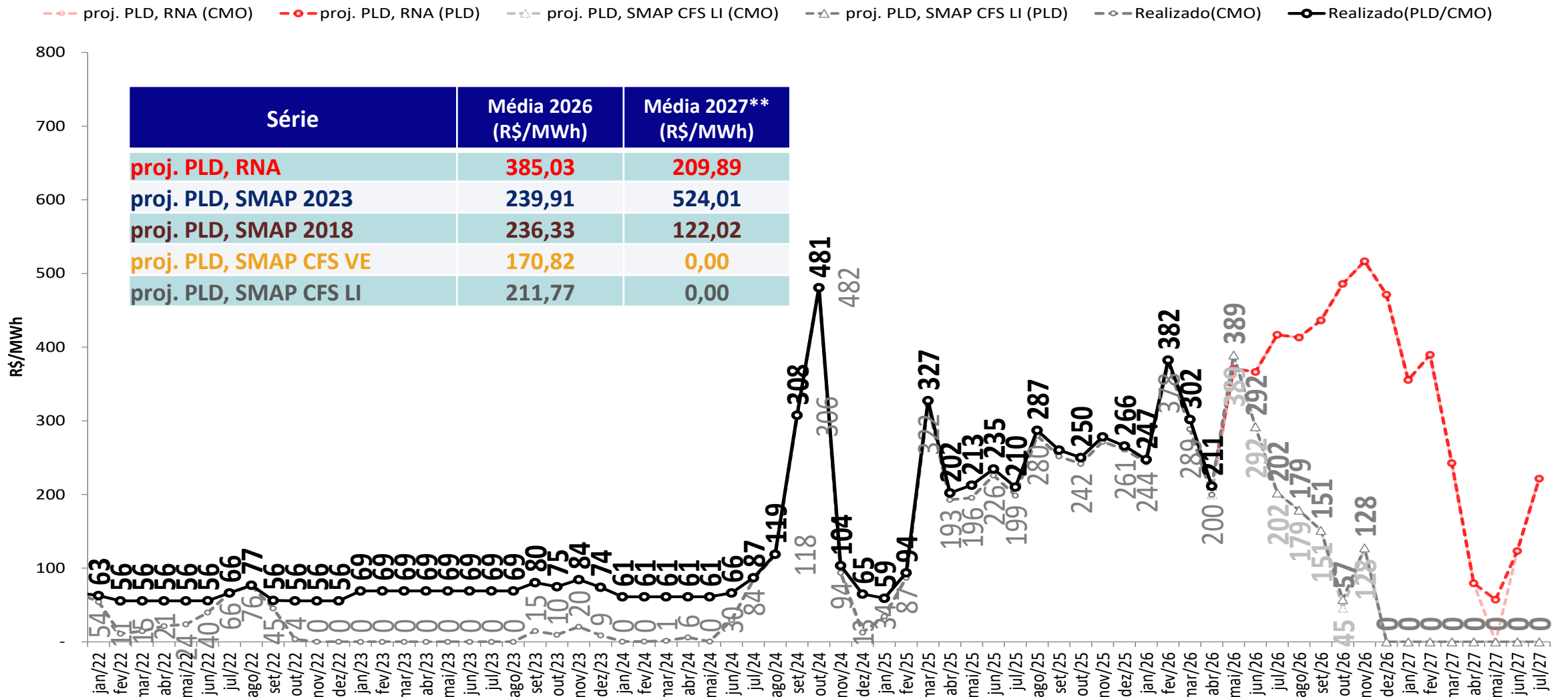

- Foram considerados:
 - 2026 e 2027: PLDmax = R\$ 785,27/MWh, PLDmin = R\$ 57,31/MWh
- ** Média 2027: Média dos meses projetados de 2027

projeção do PLD – Sul

proj. PLD RNA

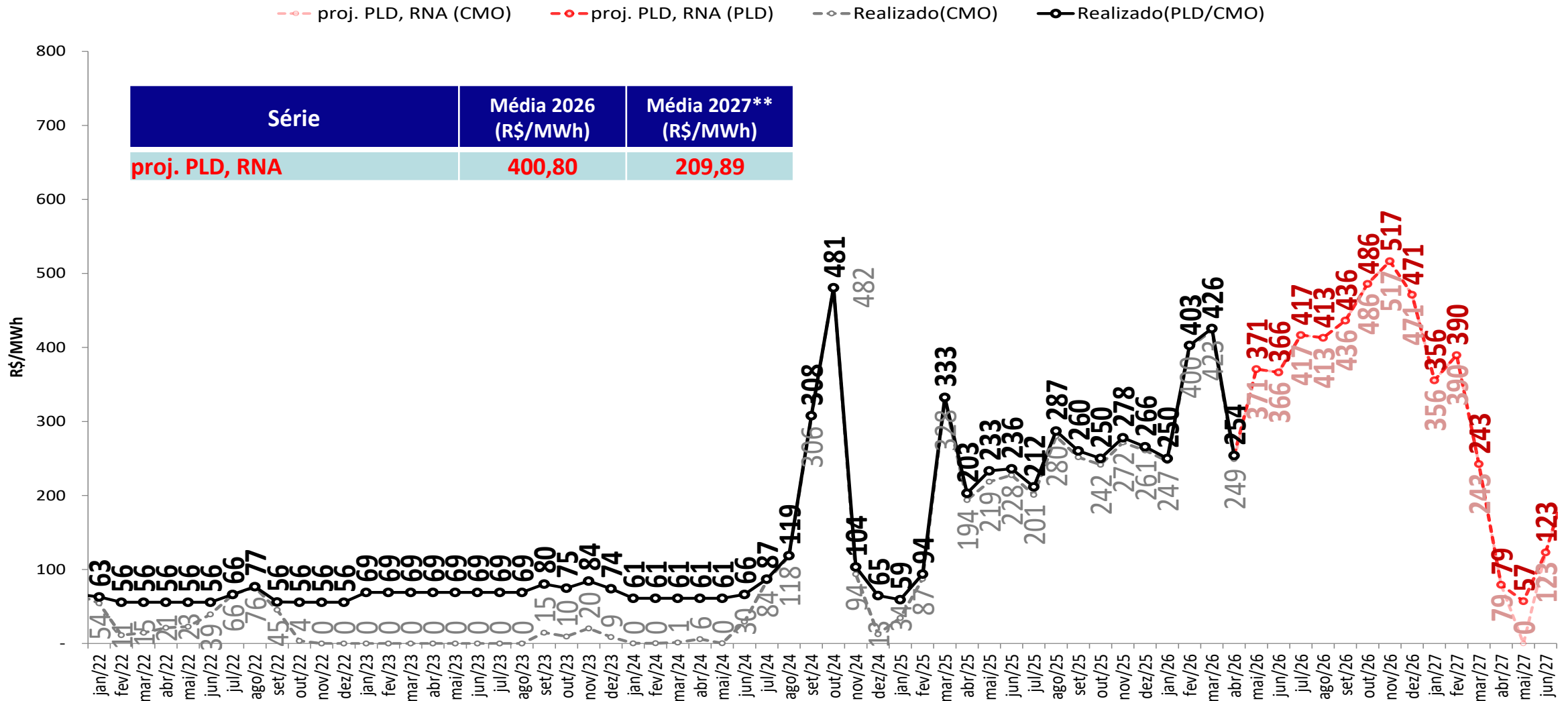

• Foram considerados:

- 2026 e 2027: PLDmax = R\$ 785,27/MWh, PLDmin = R\$ 57,31/MWh

** Média 2027: Média dos meses projetados de 2027

projeção do PLD – Sul

sensibilidade 1: proj. PLD SMAP 2023

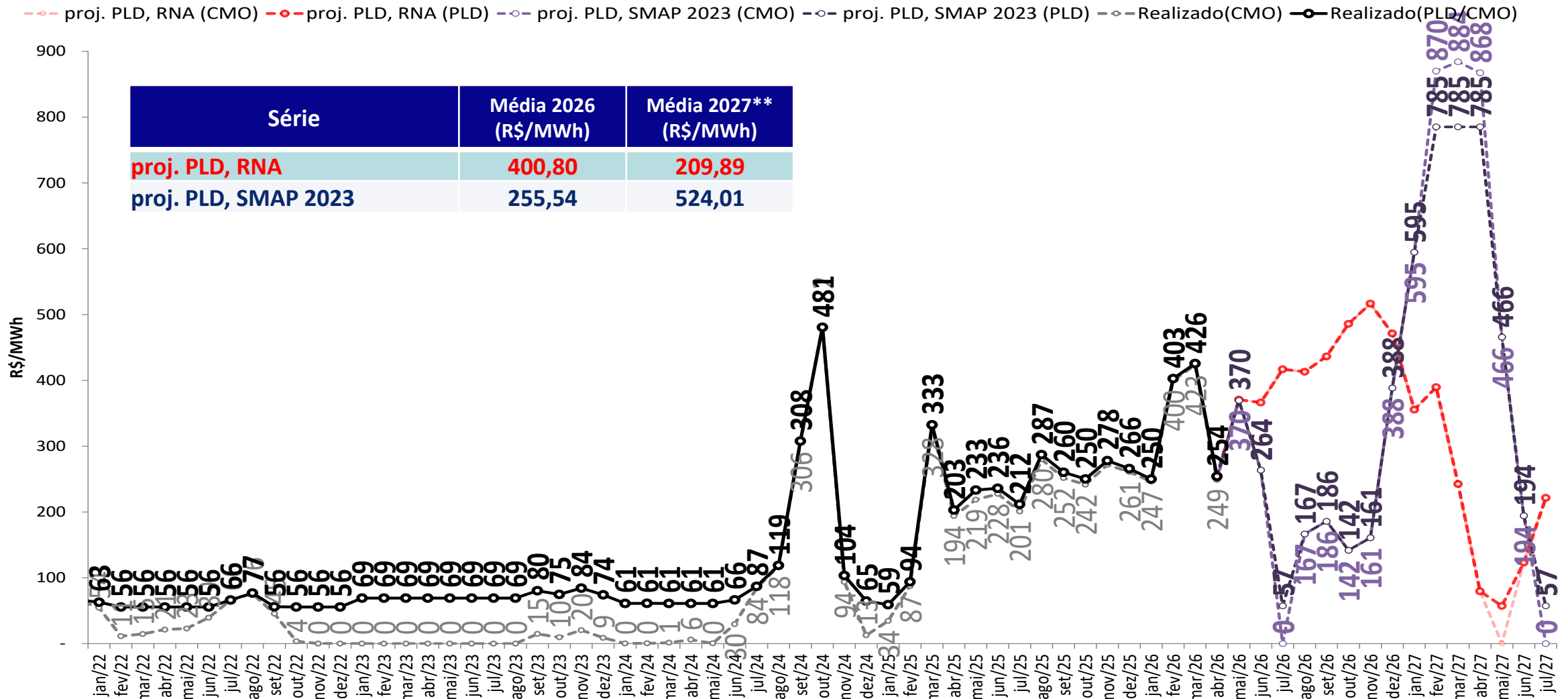

- Foram considerados:
 - 2026 e 2027: PLDmax = R\$ 785,27/MWh, PLDmin = R\$ 57,31/MWh
- ** Média 2027: Média dos meses projetados de 2027

projeção do PLD – Sul

sensibilidade 2: proj. PLD SMAP 2018

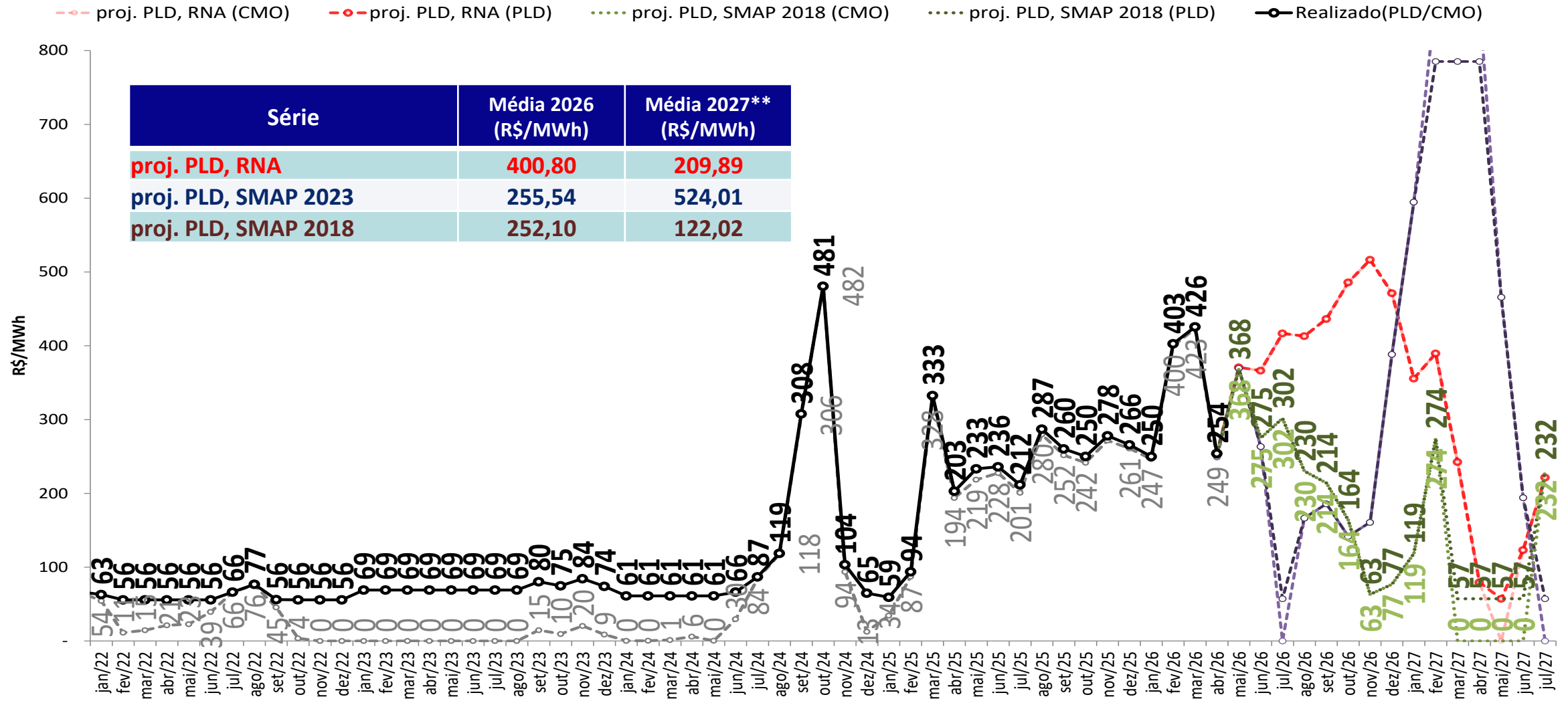

- Foram considerados:
 - 2026 e 2027: PLDmax = R\$ 785,27/MWh, PLDmin = R\$ 57,31/MWh
- ** Média 2027: Média dos meses projetados de 2027

projeção do PLD – Sul

sensibilidade 3: proj. PLD SMAP CFS VE

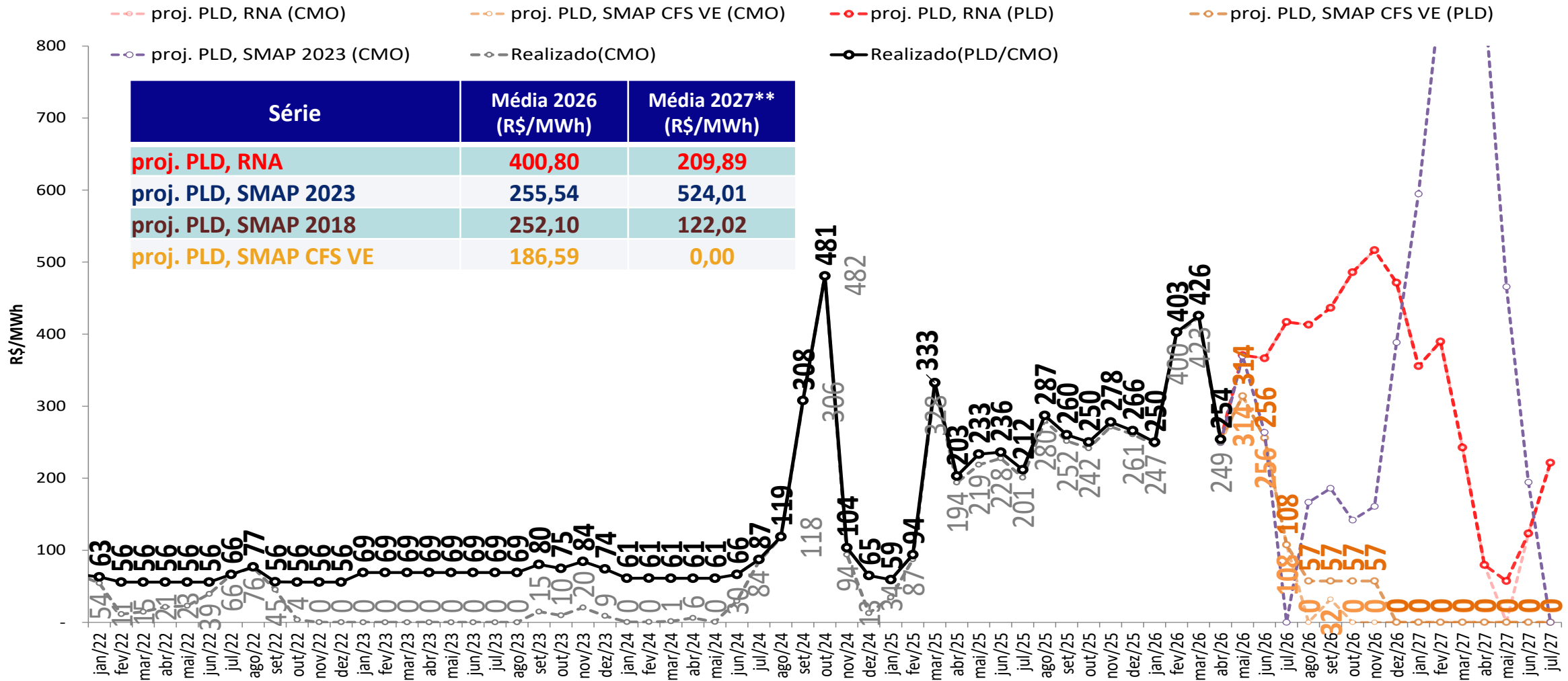

- Foram considerados:
 - 2026 e 2027: PLDmax = R\$ 785,27/MWh, PLDmin = R\$ 57,31/MWh
- ** Média 2027: Média dos meses projetados de 2027

projeção do PLD – Sul

sensibilidade 4: proj. PLD SMAP CFS LI

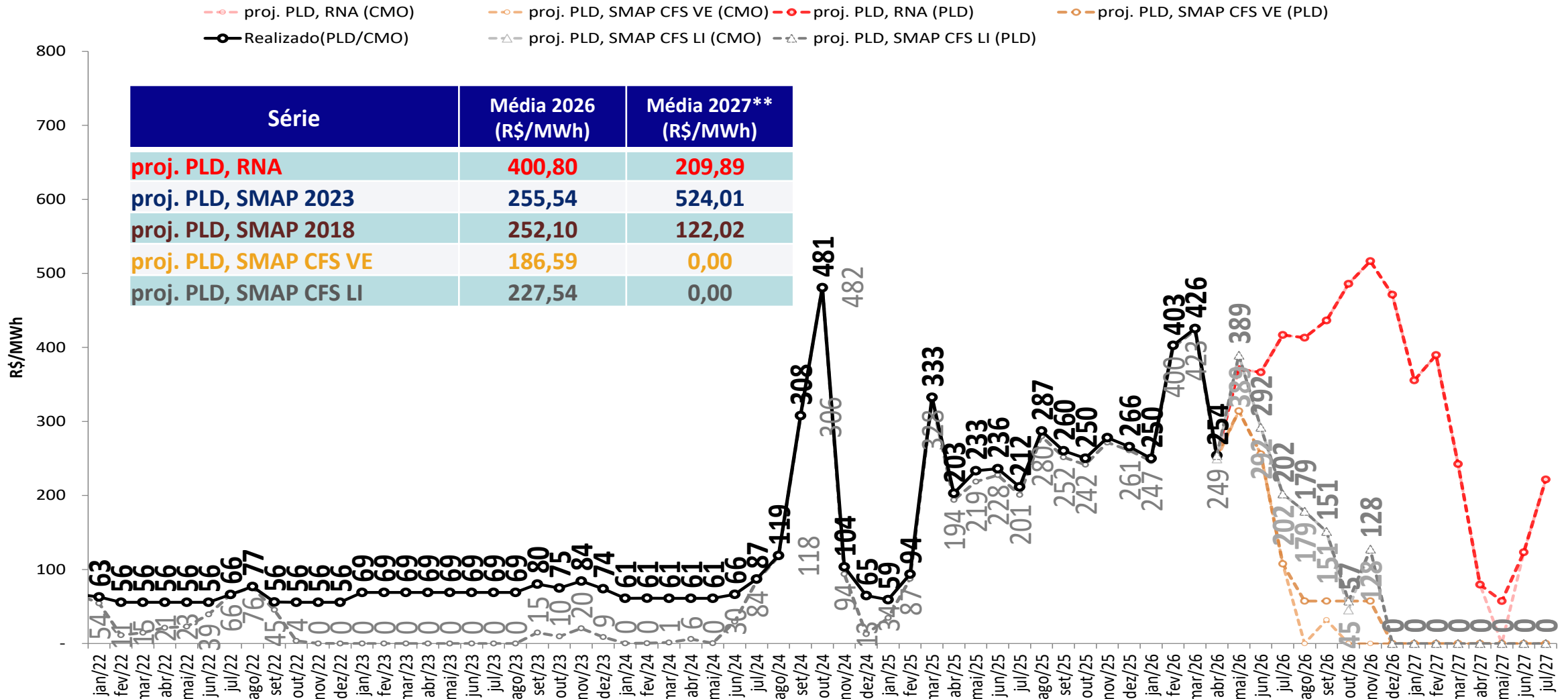

- Foram considerados:

- 2026 e 2027: PLDmax = R\$ 785,27/MWh, PLDmin = R\$ 57,31/MWh

** Média 2027: Média dos meses projetados de 2027

projeção do PLD – Nordeste

proj. PLD RNA

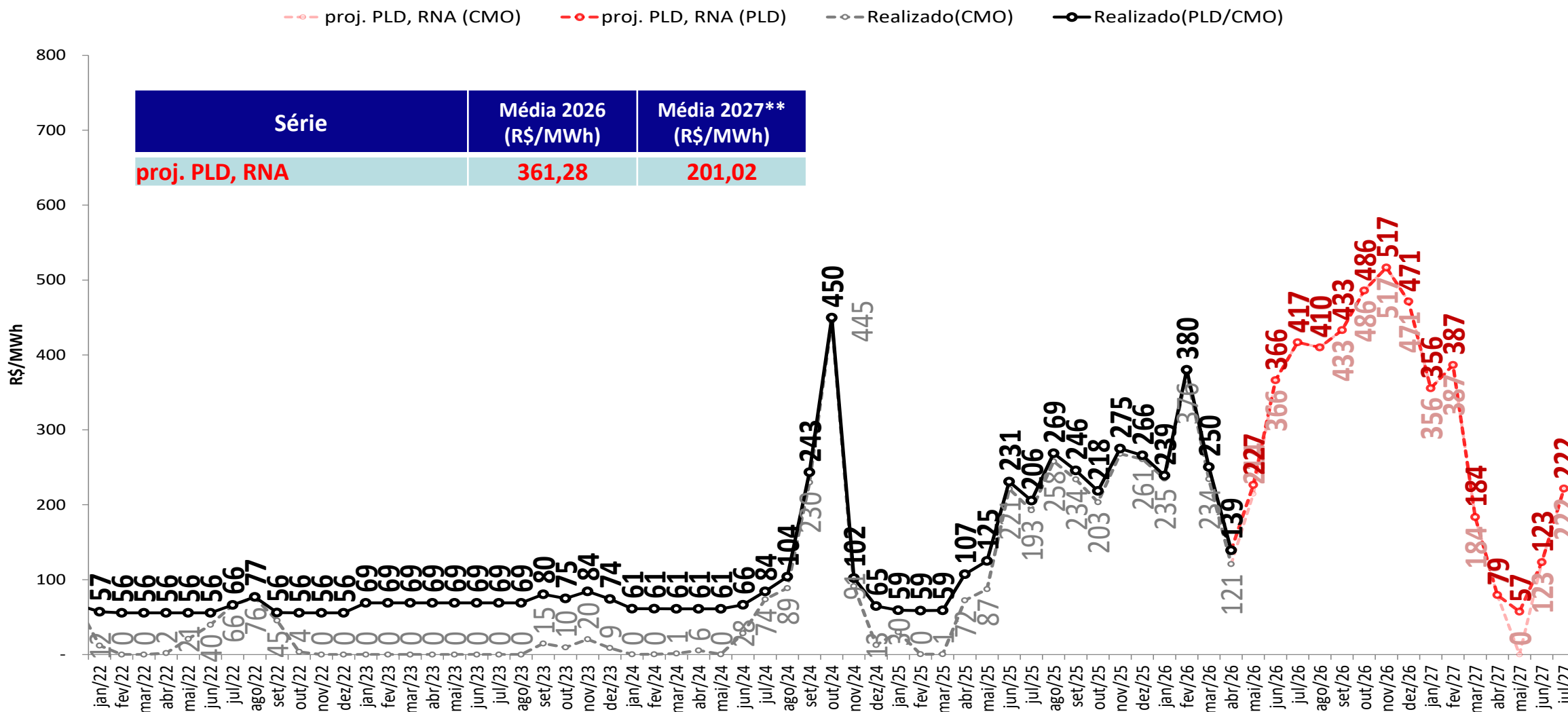

• Foram considerados:

- 2026 e 2027: PLDmax = R\$ 785,27/MWh, PLDmin = R\$ 57,31/MWh

** Média 2027: Média dos meses projetados de 2027

projeção do PLD – Nordeste

sensibilidade 1: proj. PLD SMAP 2023

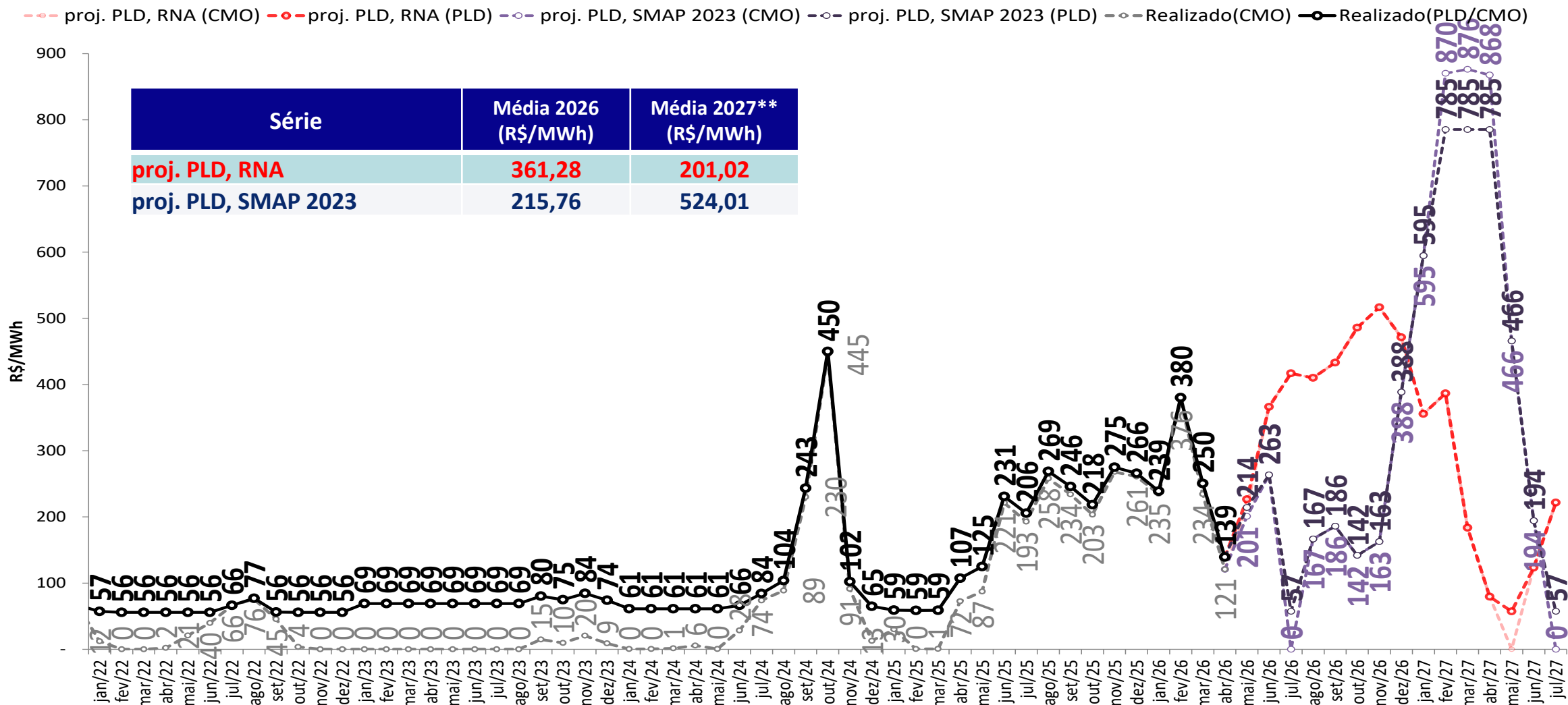

• Foram considerados:

- 2026 e 2027: PLDmax = R\$ 785,27/MWh, PLDmin = R\$ 57,31/MWh

** Média 2027: Média dos meses projetados de 2027

projeção do PLD – Nordeste

sensibilidade 2: proj. PLD SMAP 2018



proj. PLD, RNA (CMO) proj. PLD, RNA (PLD) proj. PLD, SMAP 2018 (CMO) proj. PLD, SMAP 2018 (PLD) Realizado(PLD/CMO)

Série	Média 2026 (R\$/MWh)	Média 2027** (R\$/MWh)
proj. PLD, RNA	361,28	201,02
proj. PLD, SMAP 2023	215,76	524,01
proj. PLD, SMAP 2018	211,55	122,02

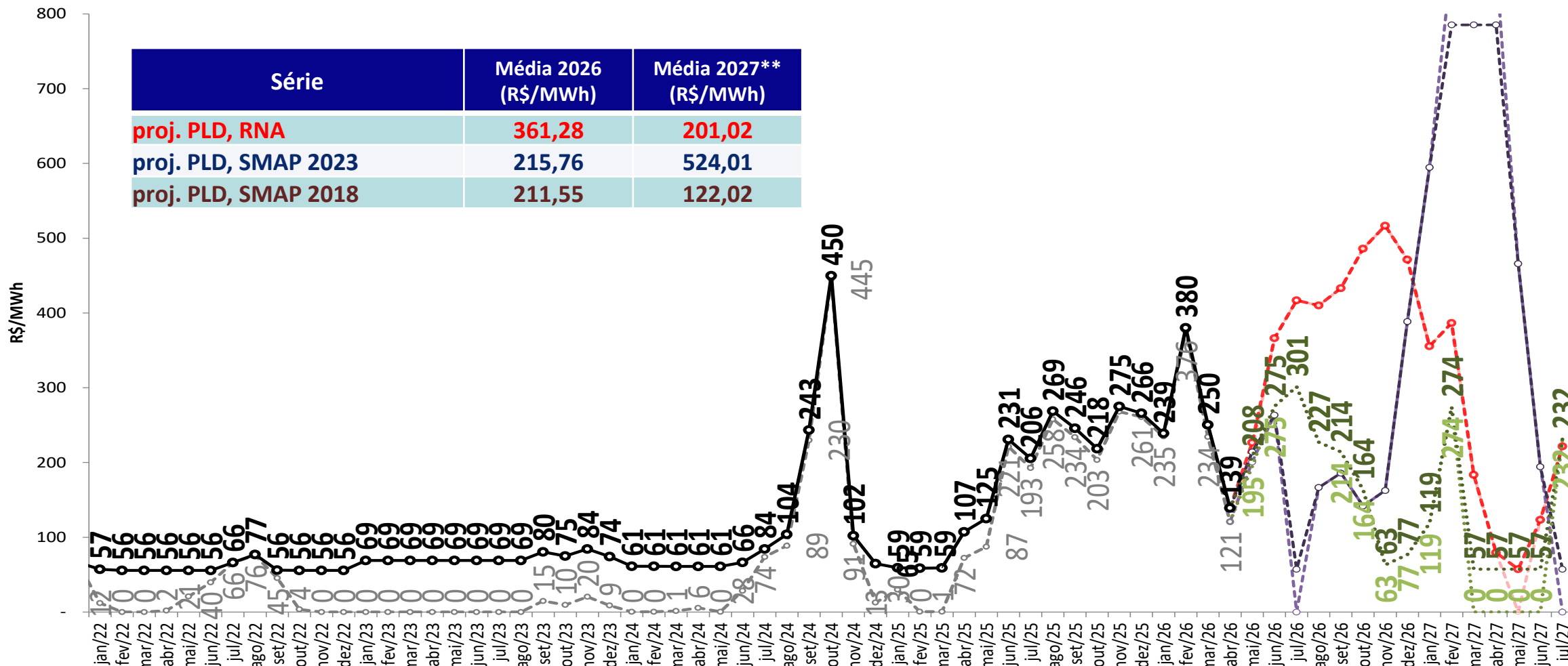

• Foram considerados:

- 2026 e 2027: PLDmax = R\$ 785,27/MWh, PLDmin = R\$ 57,31/MWh

** Média 2027: Média dos meses projetados de 2027

projeção do PLD – Nordeste

sensibilidade 3: proj. PLD SMAP CFS VE

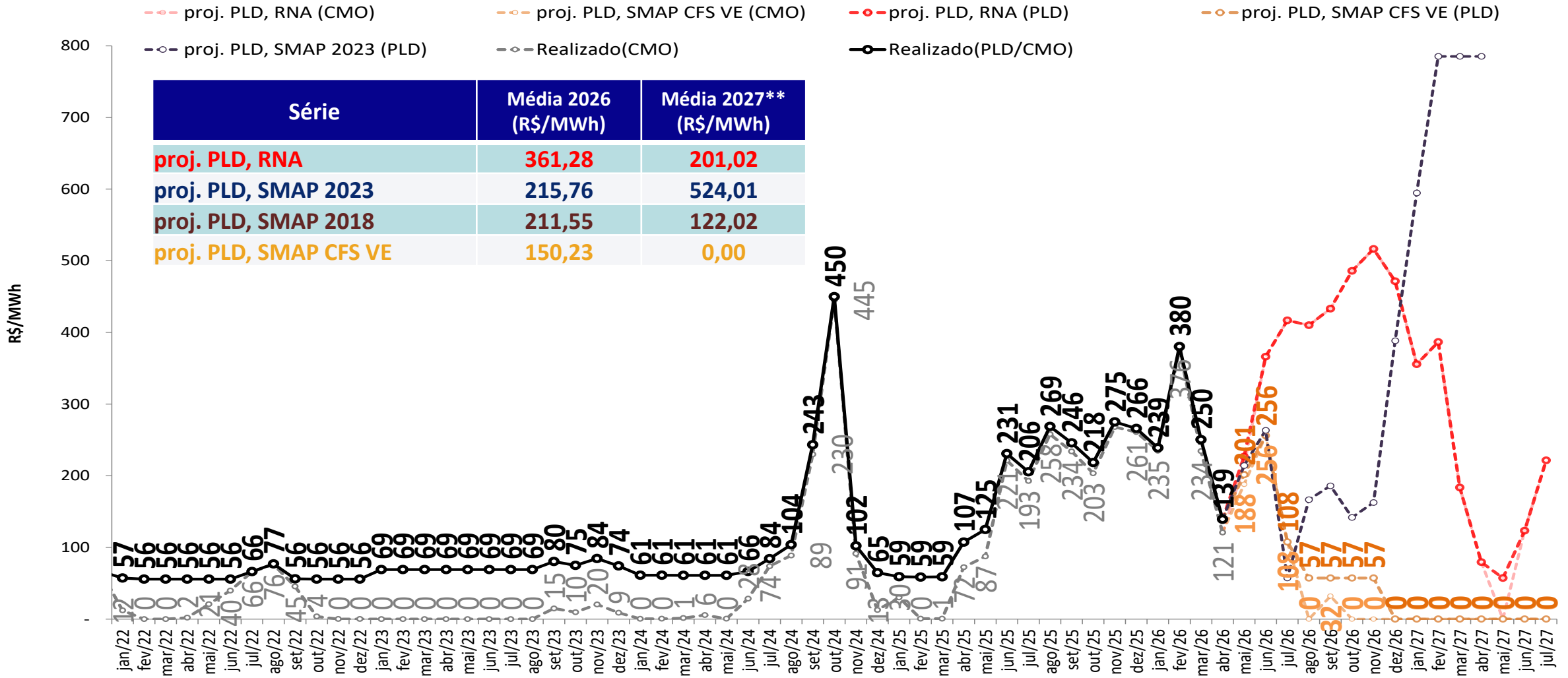

- Foram considerados:
 - 2026 e 2027: PLDmax = R\$ 785,27/MWh, PLDmin = R\$ 57,31/MWh
- ** Média 2027: Média dos meses projetados de 2027

projeção do PLD – Nordeste

sensibilidade 4: proj. PLD SMAP CFS LI

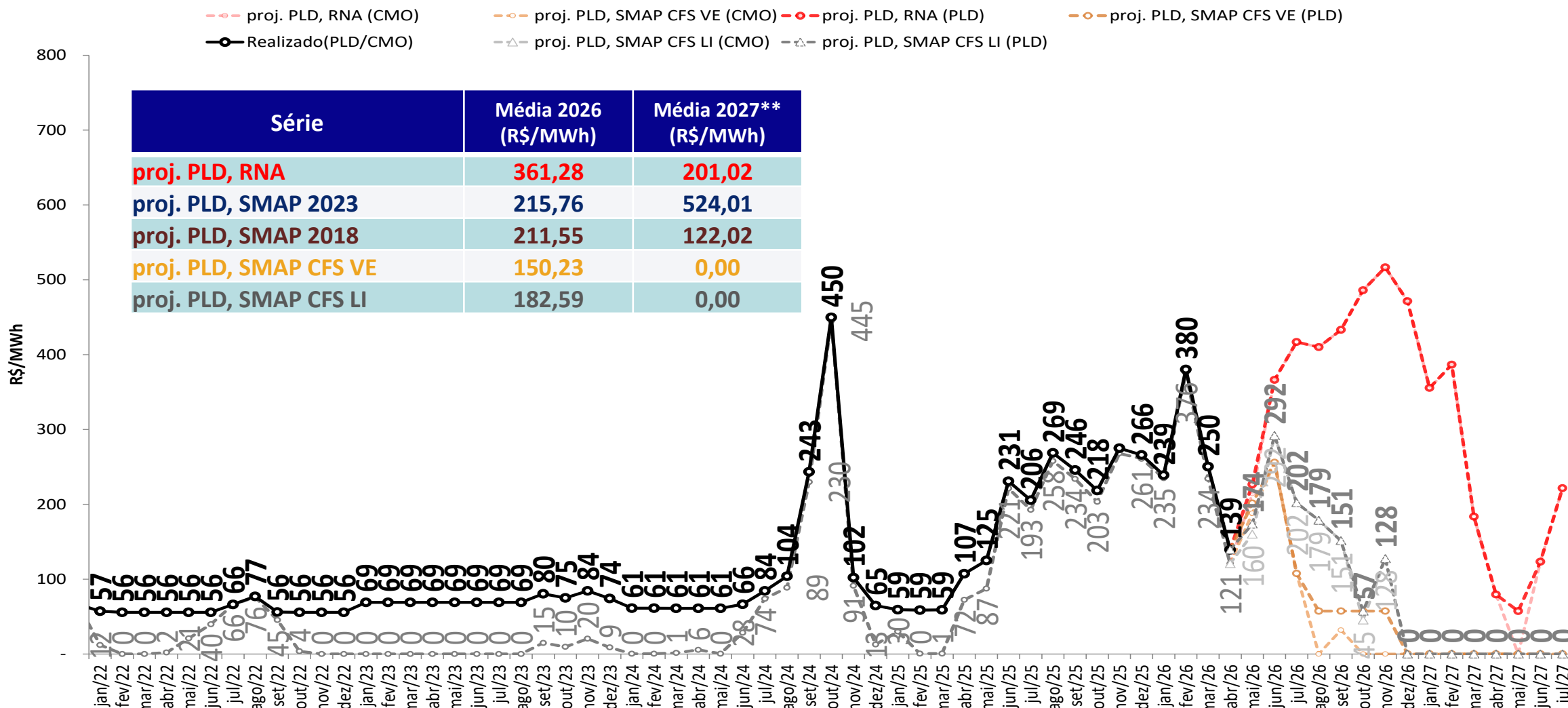

• Foram considerados:

- 2026 e 2027: PLDmax = R\$ 785,27/MWh, PLDmin = R\$ 57,31/MWh

** Média 2027: Média dos meses projetados de 2027

projeção do PLD – Norte

proj. PLD RNA

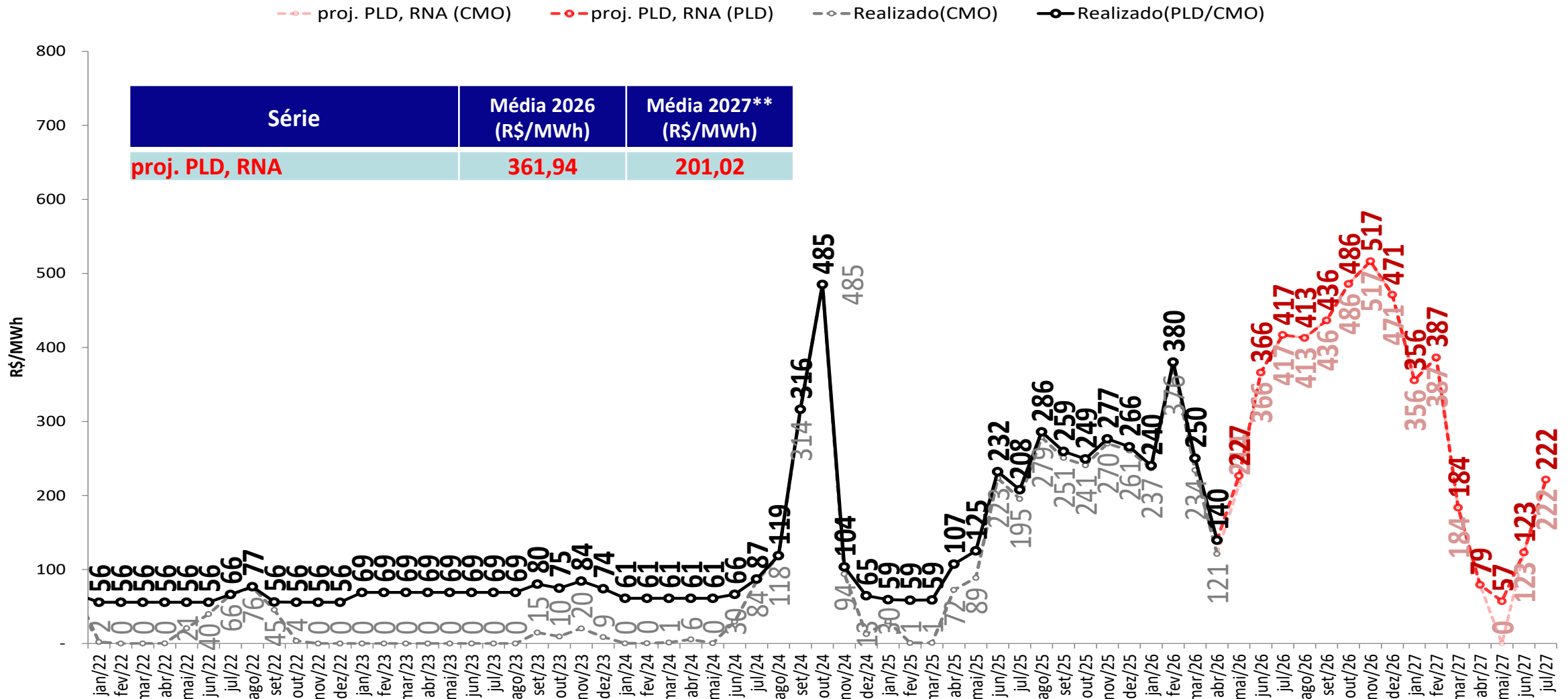

• Foram considerados:

- 2026 e 2027: PLDmax = R\$ 785,27/MWh, PLDmin = R\$ 57,31/MWh

** Média 2027: Média dos meses projetados de 2027

projeção do PLD – Norte

sensibilidade 1: proj. PLD SMAP 2023

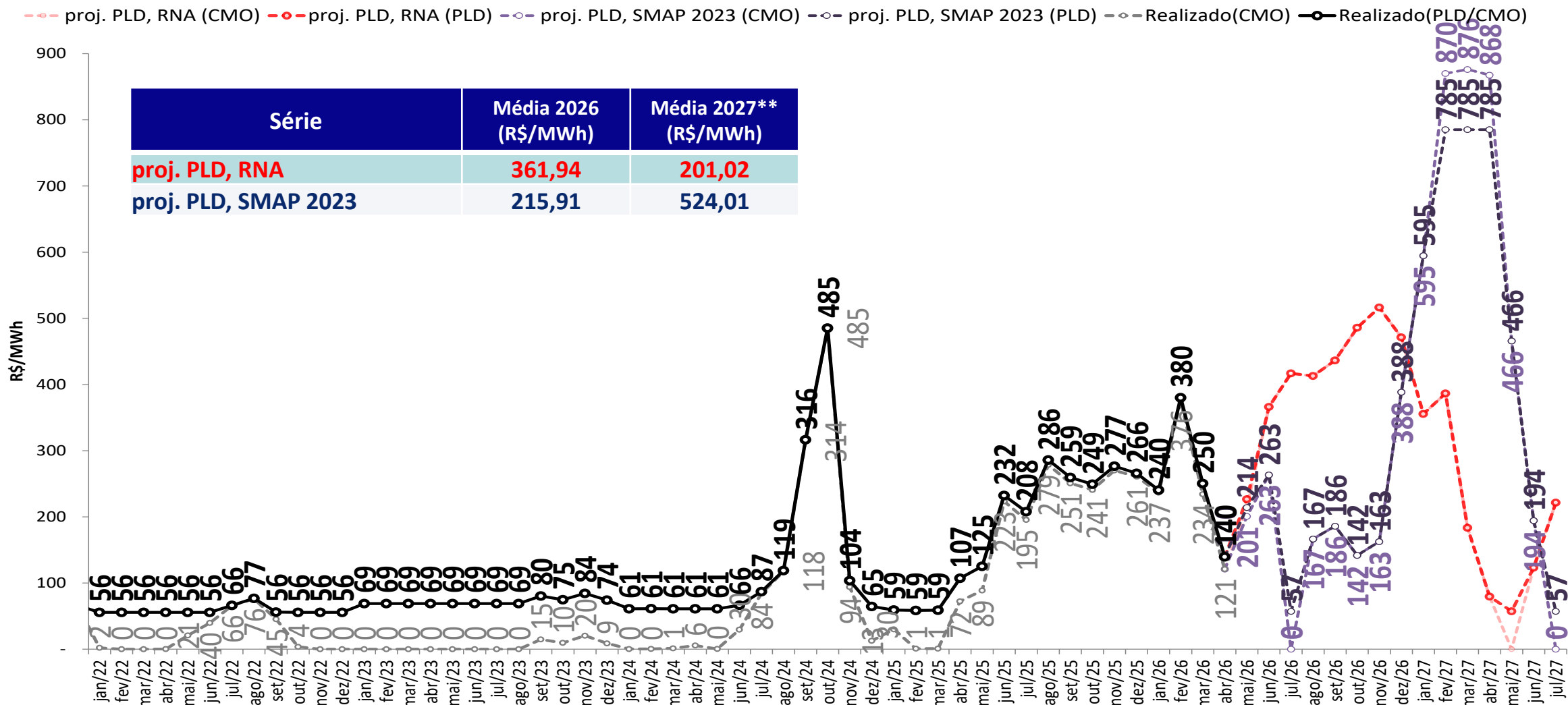

• Foram considerados:

- 2026 e 2027: PLDmax = R\$ 785,27/MWh, PLDmin = R\$ 57,31/MWh

** Média 2027: Média dos meses projetados de 2027

projeção do PLD – Norte

sensibilidade 2: proj. PLD SMAP 2018

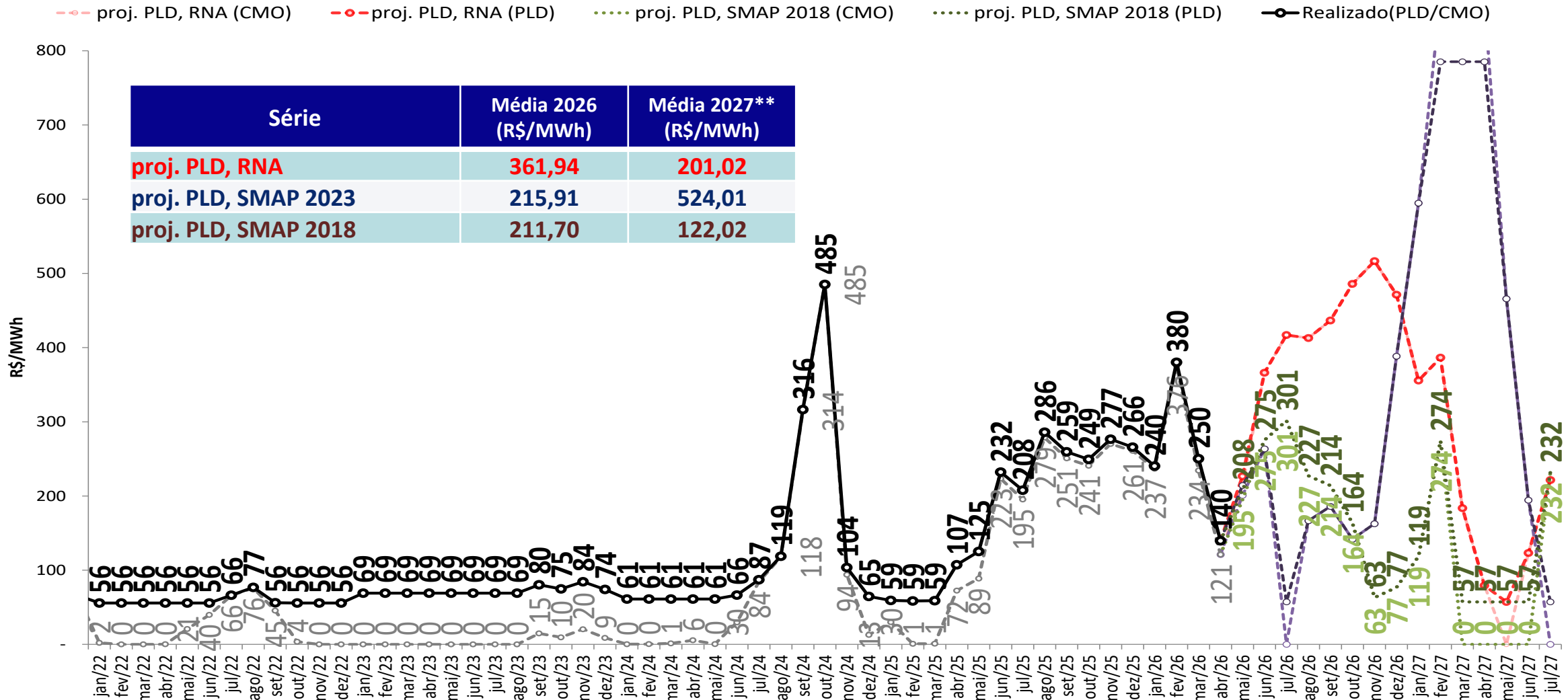

- Foram considerados:
 - 2026 e 2027: PLDmax = R\$ 785,27/MWh, PLDmin = R\$ 57,31/MWh
- ** Média 2027: Média dos meses projetados de 2027

projeção do PLD – Norte

sensibilidade 3: proj. PLD SMAP CFS VE

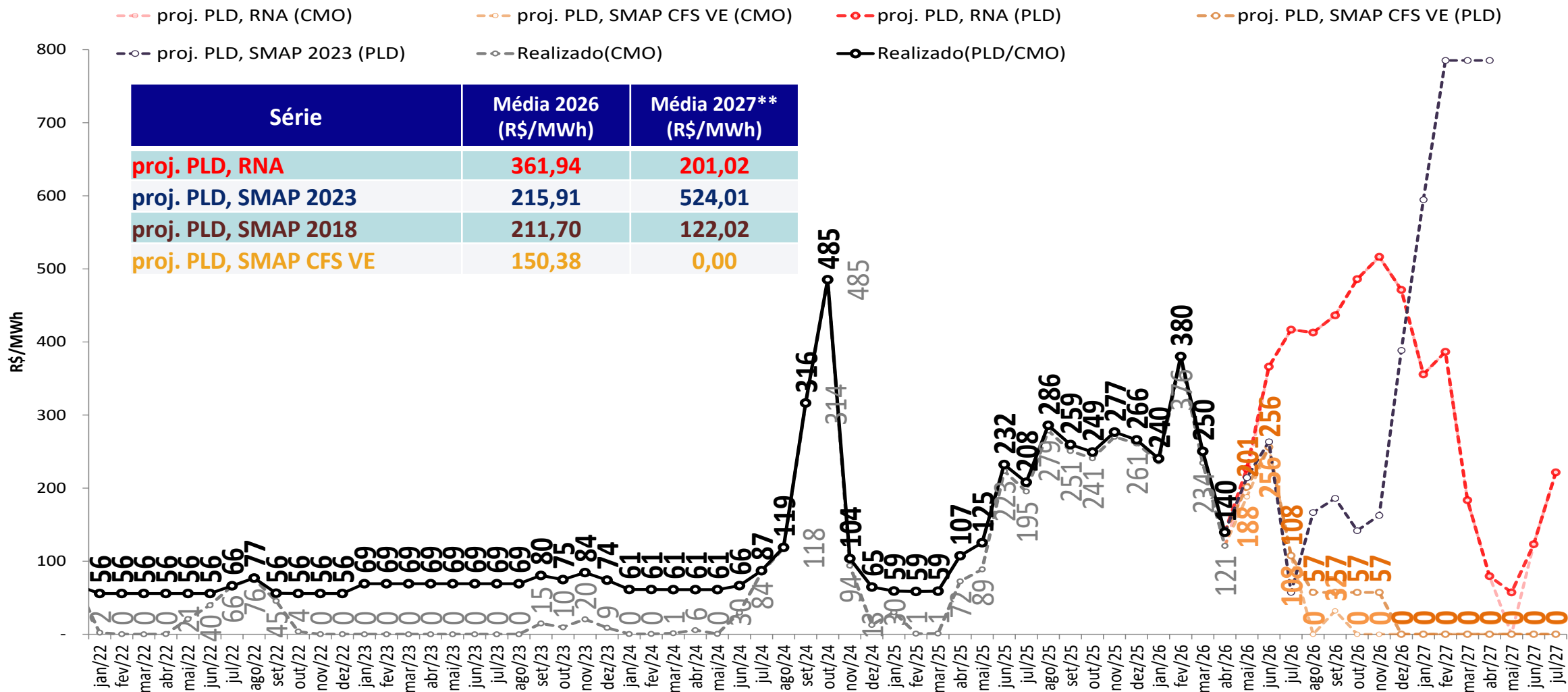

• Foram considerados:

- 2026 e 2027: PLDmax = R\$ 785,27/MWh, PLDmin = R\$ 57,31/MWh

** Média 2027: Média dos meses projetados de 2027

projeção do PLD – Norte

sensibilidade 4: proj. PLD SMAP CFS LI

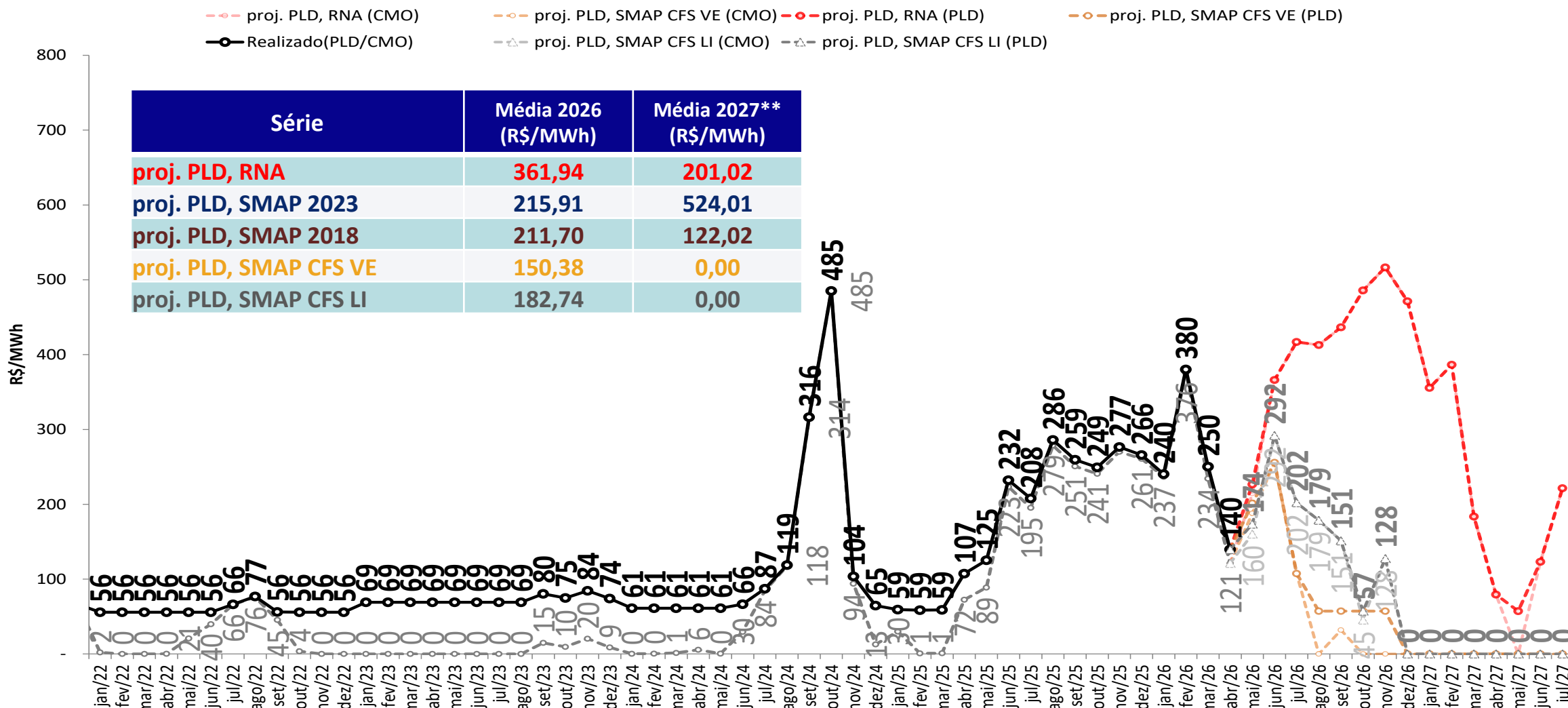

• Foram considerados:

- 2026 e 2027: PLDmax = R\$ 785,27/MWh, PLDmin = R\$ 57,31/MWh

** Média 2027: Média dos meses projetados de 2027

tabela resumo da projeção do PLD



SE/CO	mai/26	jun/26	jul/26	ago/26	set/26	out/26	nov/26	dez/26	jan/27	fev/27	mar/27	abr/27	mai/27	jul/27
proj. PLD, RNA	371	366	417	413	436	486	517	471	356	390	243	79	57	222
proj. PLD, SMAP 2023	370	264	57	167	186	142	163	388	595	785	785	785	466	57
proj. PLD, SMAP 2018	368	275	302	230	214	164	63	77	119	274	57	57	57	232
proj. PLD, SMAP CFS VE	314	256	108	57	57	57	57	0	0	0	0	0	0	0
proj. PLD, SMAP CFS LI	389	292	202	179	151	57	128	0	0	0	0	0	0	0

S	mai/26	jun/26	jul/26	ago/26	set/26	out/26	nov/26	dez/26	jan/27	fev/27	mar/27	abr/27	mai/27	jul/27
proj. PLD, RNA	371	366	417	413	436	486	517	471	356	390	243	79	57	222
proj. PLD, SMAP 2023	370	264	57	167	186	142	161	388	595	785	785	785	466	57
proj. PLD, SMAP 2018	368	275	302	230	214	164	63	77	119	274	57	57	57	232
proj. PLD, SMAP CFS VE	314	256	108	57	57	57	57	0	0	0	0	0	0	0
proj. PLD, SMAP CFS LI	389	292	202	179	151	57	128	0	0	0	0	0	0	0

NE	mai/26	jun/26	jul/26	ago/26	set/26	out/26	nov/26	dez/26	jan/27	fev/27	mar/27	abr/27	mai/27	jul/27
proj. PLD, RNA	227	366	417	410	433	486	517	471	356	387	184	79	57	222
proj. PLD, SMAP 2023	214	263	57	167	186	142	163	388	595	785	785	785	466	57
proj. PLD, SMAP 2018	208	275	301	227	214	164	63	77	119	274	57	57	57	232
proj. PLD, SMAP CFS VE	201	256	108	57	57	57	57	0	0	0	0	0	0	0
proj. PLD, SMAP CFS LI	174	292	202	179	151	57	128	0	0	0	0	0	0	0

N	mai/26	jun/26	jul/26	ago/26	set/26	out/26	nov/26	dez/26	jan/27	fev/27	mar/27	abr/27	mai/27	jul/27
proj. PLD, RNA	227	366	417	413	436	486	517	471	356	387	184	79	57	222
proj. PLD, SMAP 2023	214	263	57	167	186	142	163	388	595	785	785	785	466	57
proj. PLD, SMAP 2018	208	275	301	227	214	164	63	77	119	274	57	57	57	232
proj. PLD, SMAP CFS VE	201	256	108	57	57	57	57	0	0	0	0	0	0	0
proj. PLD, SMAP CFS LI	174	292	202	179	151	57	128	0	0	0	0	0	0	0

- Foram considerados:
 - 2026 e 2027: PLDmax = R\$ 785,27/MWh, PLDmin = R\$ 57,31/MWh

projeção de energia natural afluyente

proj. PLD RNA

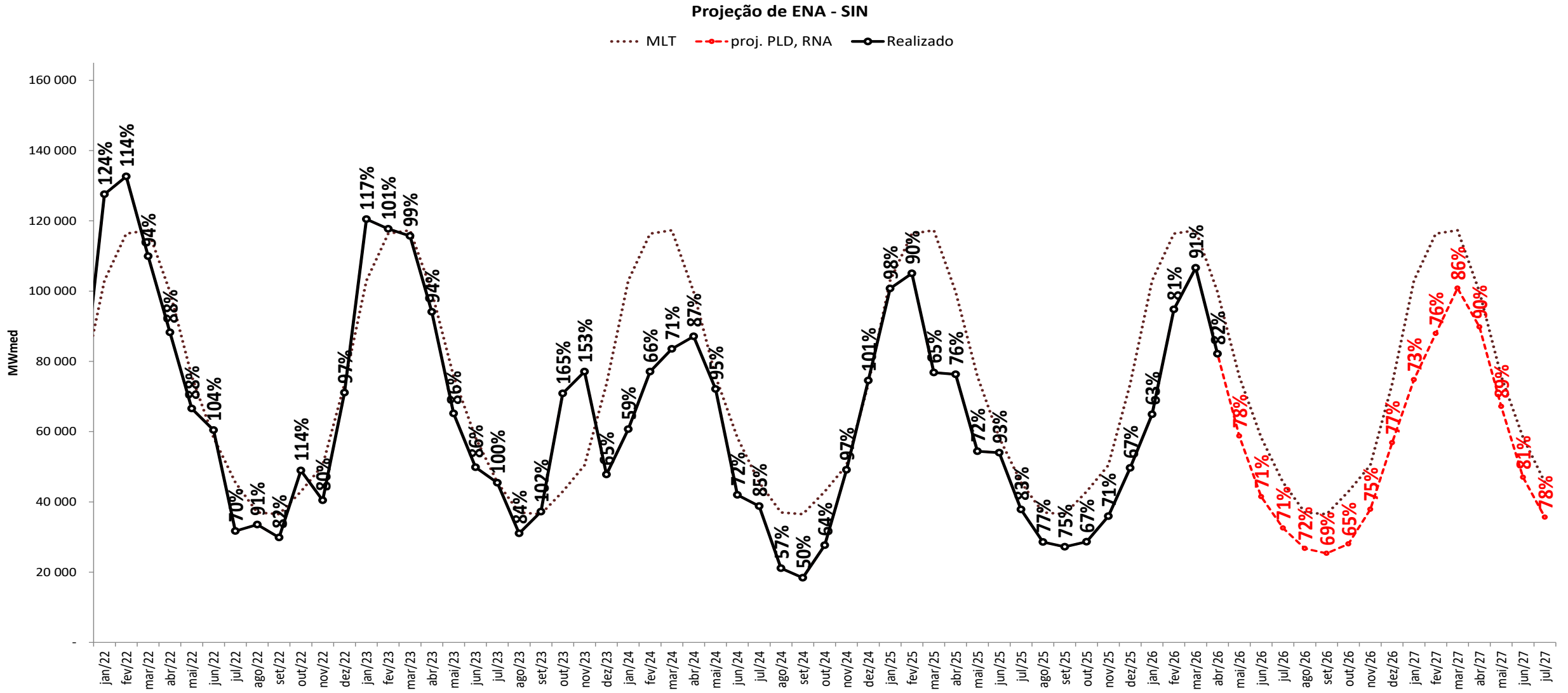

projeção de energia natural afluyente

sensibilidade 1: proj. PLD SMAP 2023

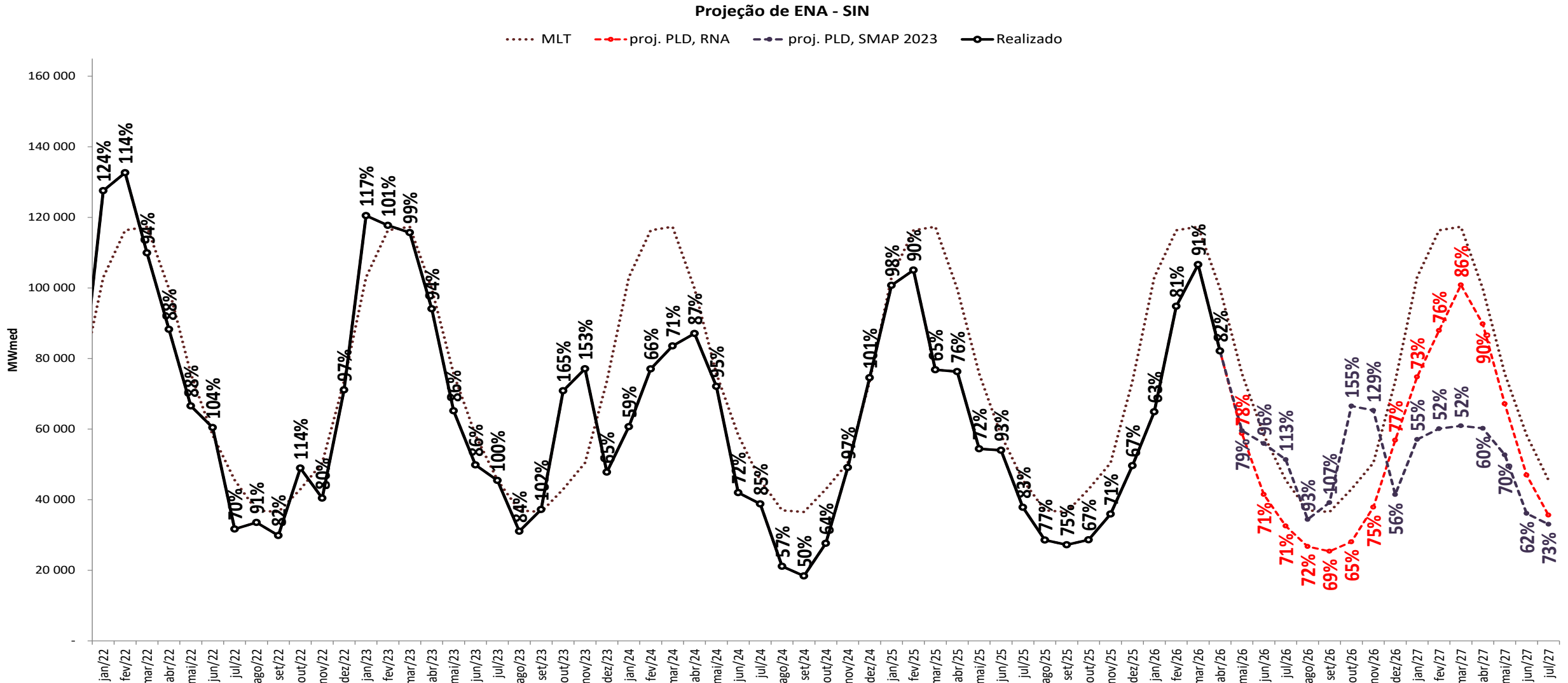

projeção de energia natural afluyente

sensibilidade 2: proj. PLD SMAP 2018

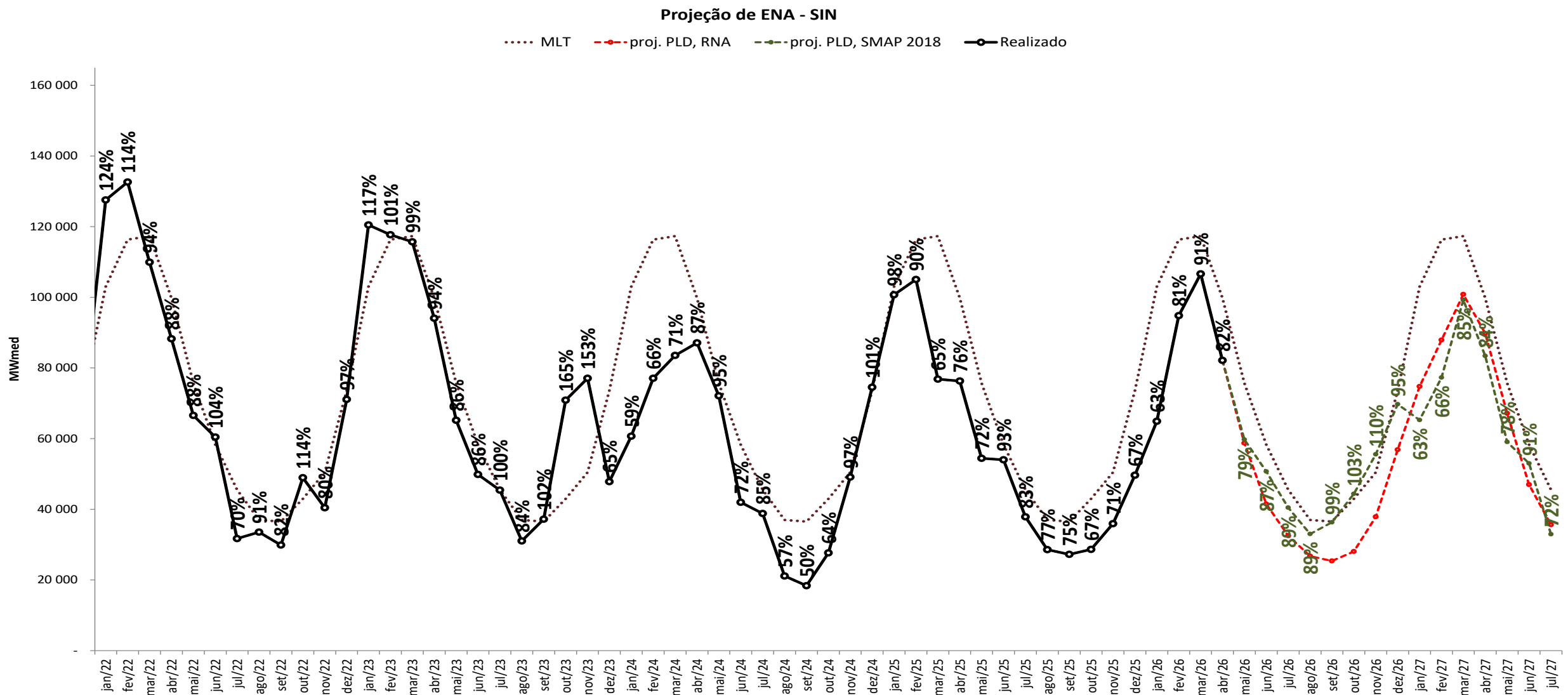

projeção de energia natural afluyente

sensibilidade 3: proj. PLD SMAP CFS VE



Projeção de ENA - SIN

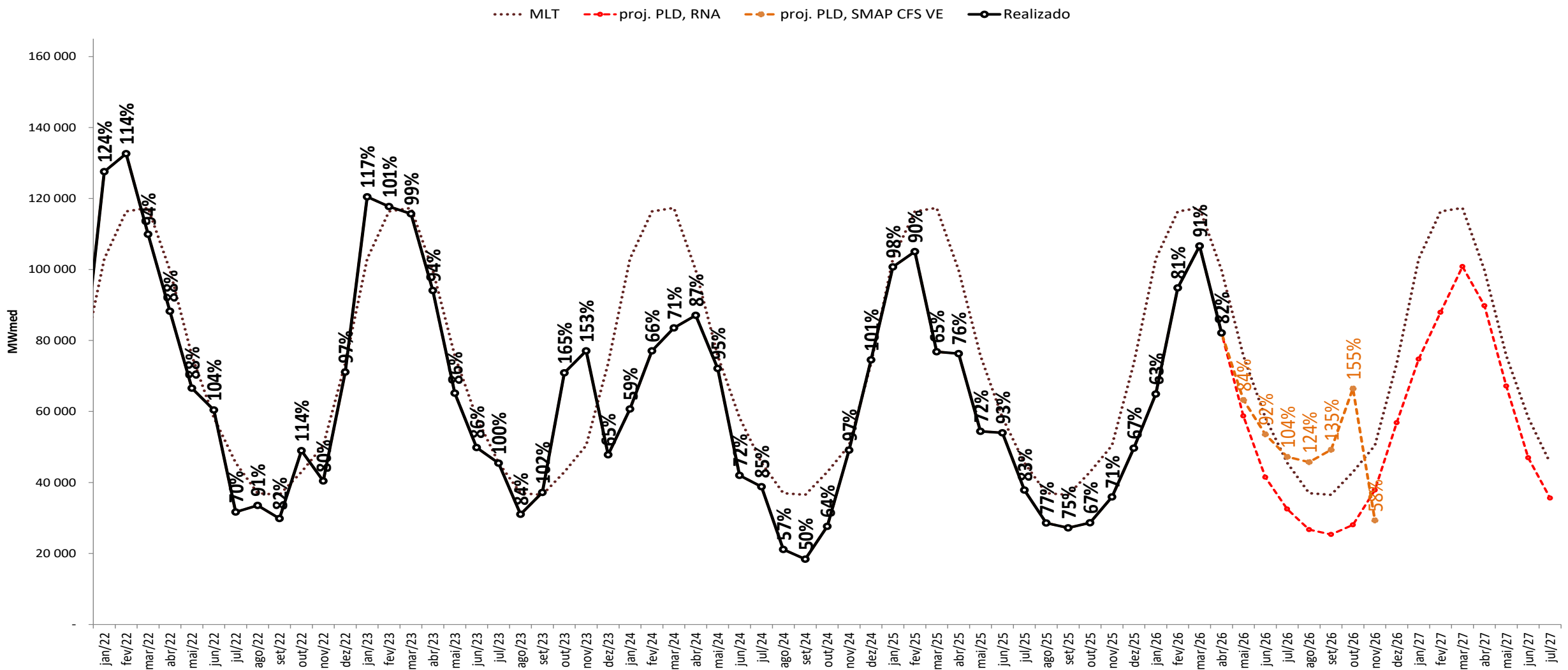

projeção de energia natural afluyente

sensibilidade 4: proj. PLD SMAP CFS LI



Projeção de ENA - SIN

..... MLT - - - - - proj. PLD, RNA - - - - - proj. PLD, SMAP CFS LI —○— Realizado

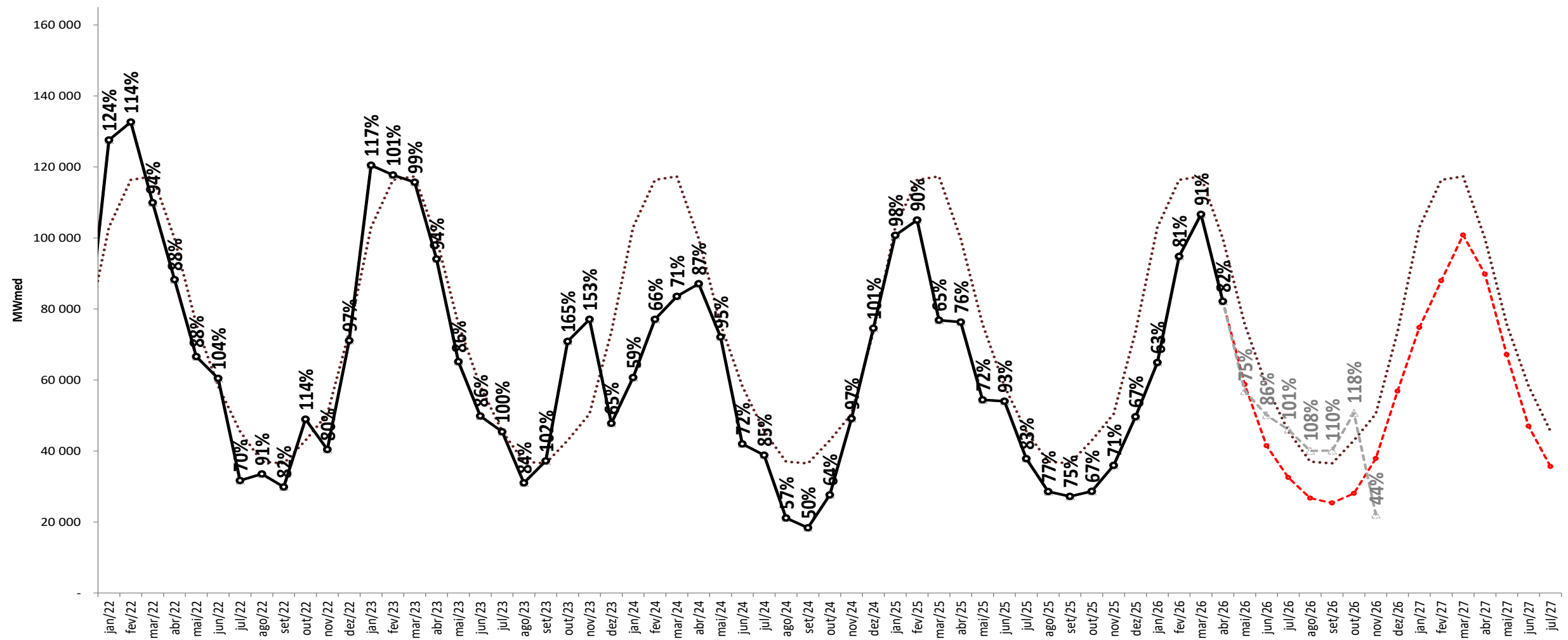

projeção de energia natural afluente

proj. PLD RNA

Projeção de ENA - N

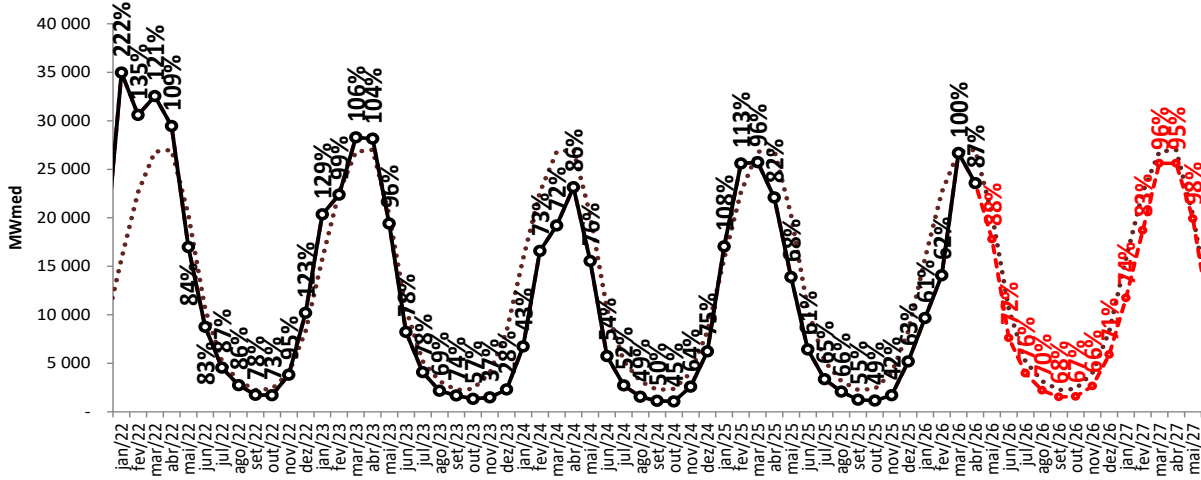

Projeção de ENA - NE

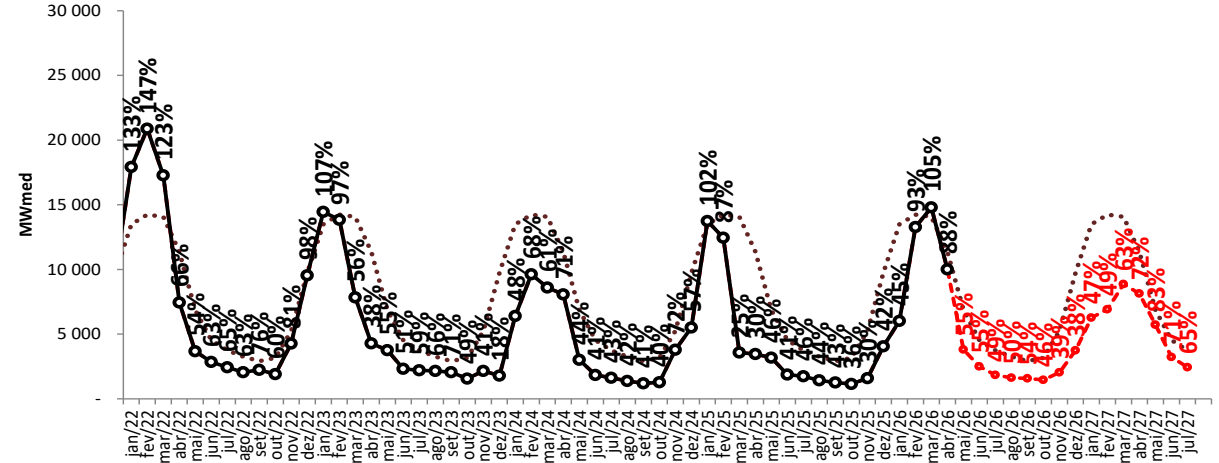

Projeção de ENA - S

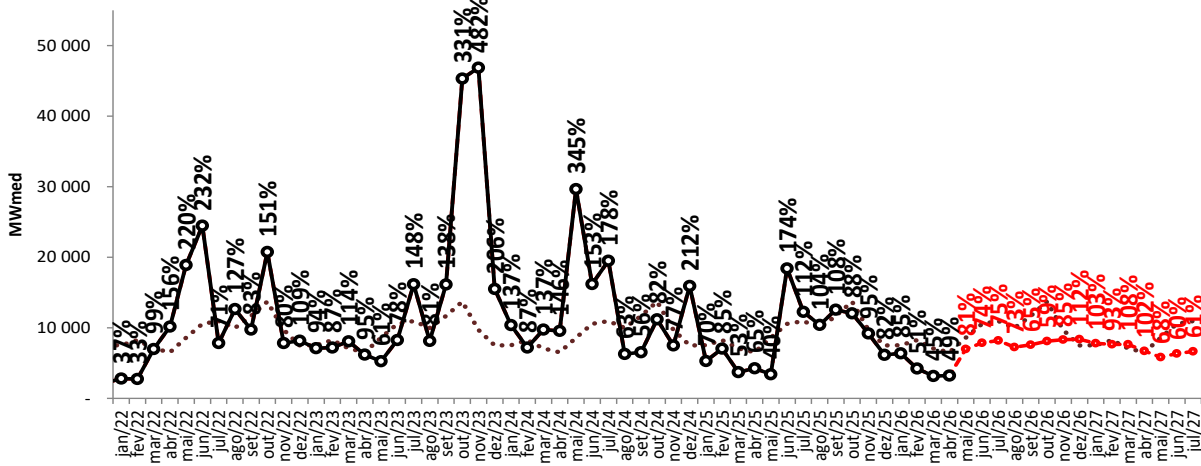

Projeção de ENA - SE/CO

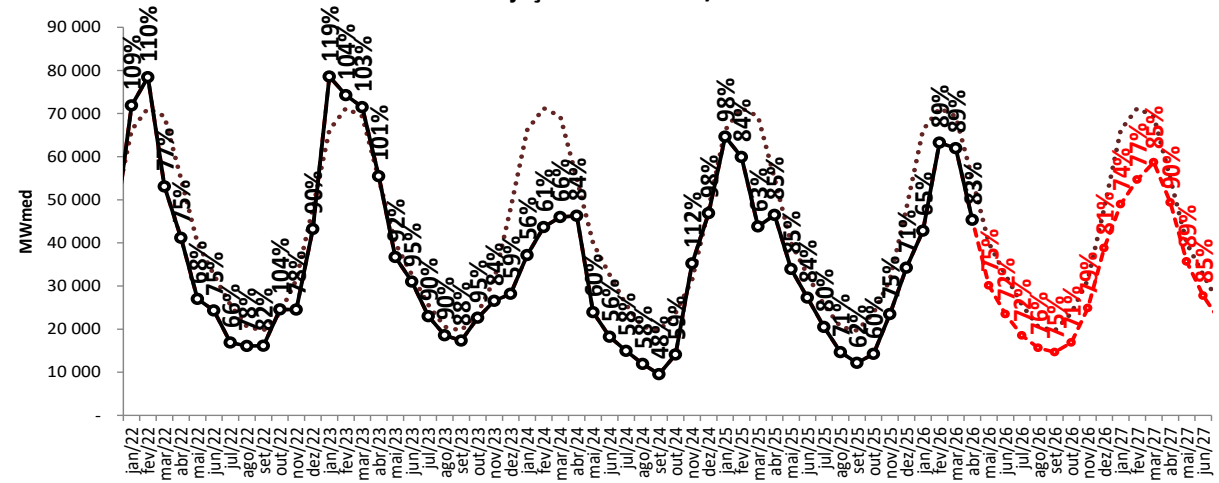

..... MLT

—○— Realizado

- - -○- - ENA RNA

projeção de energia natural afluente

sensibilidade 1: proj. PLD SMAP 2023

Projeção de ENA - N

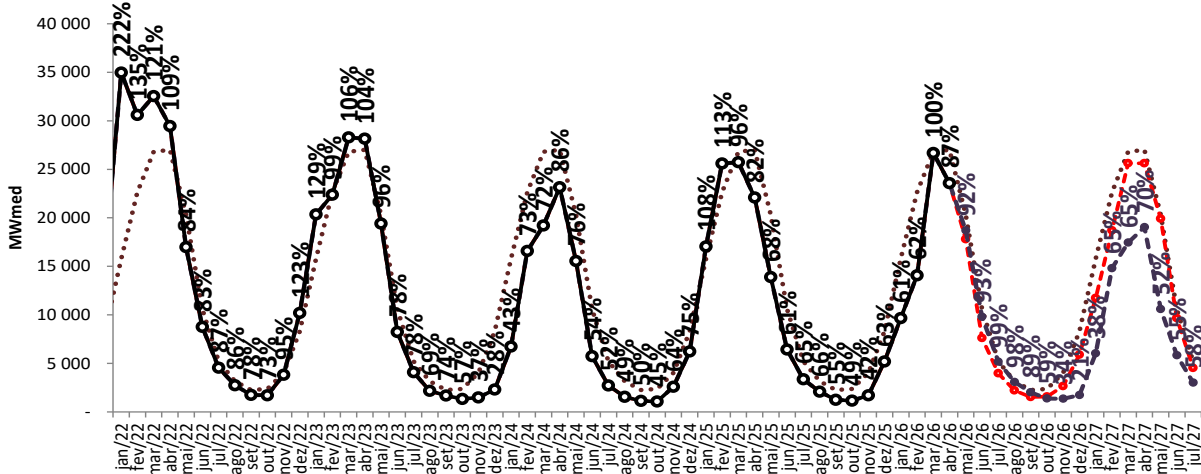

Projeção de ENA - NE

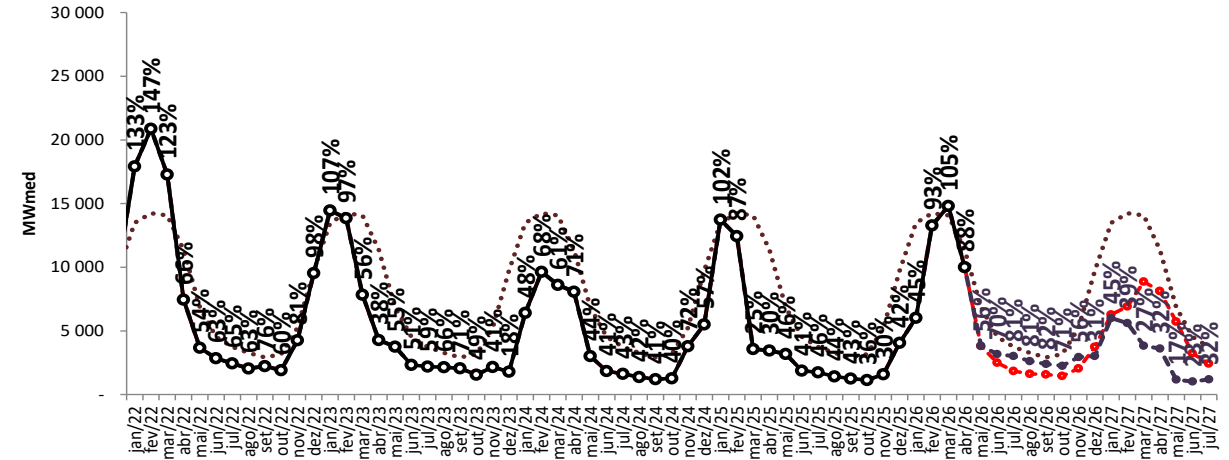

Projeção de ENA - S

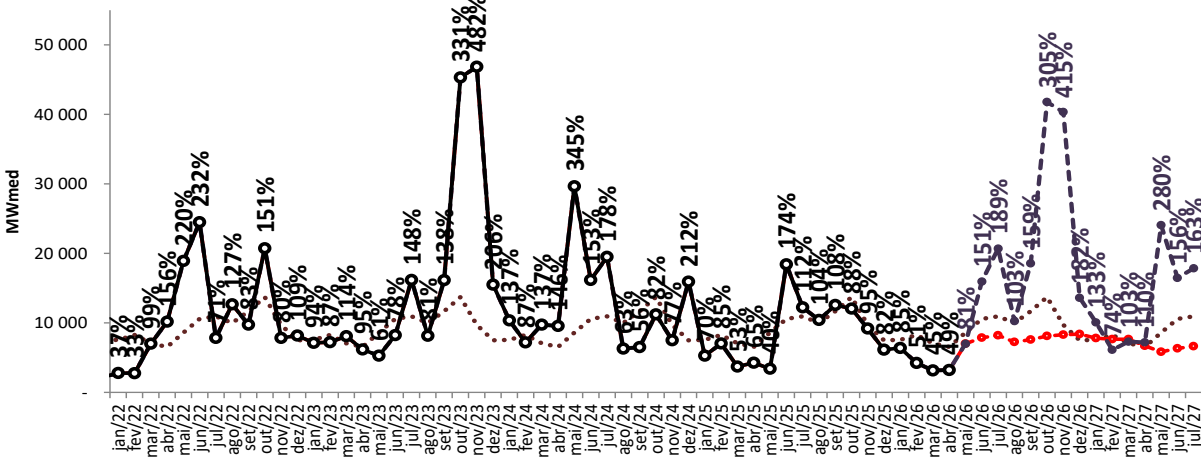

Projeção de ENA - SE/CO

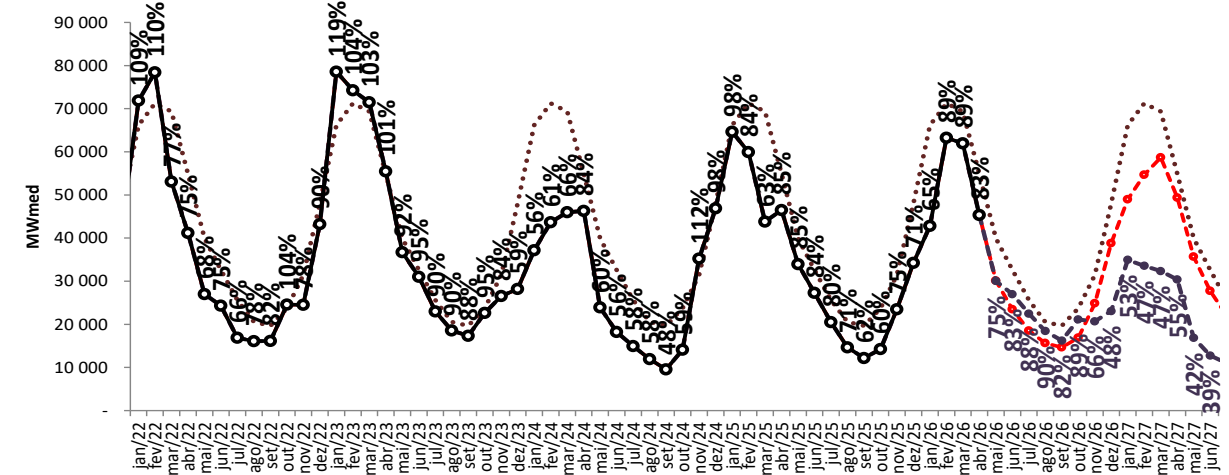

..... MLT

—○— Realizado

—●— ENA RNA

—●— proj. PLD, SMAP 2023

projeção de energia natural afluente

sensibilidade 2: proj. PLD SMAP 2018



Projeção de ENA - N

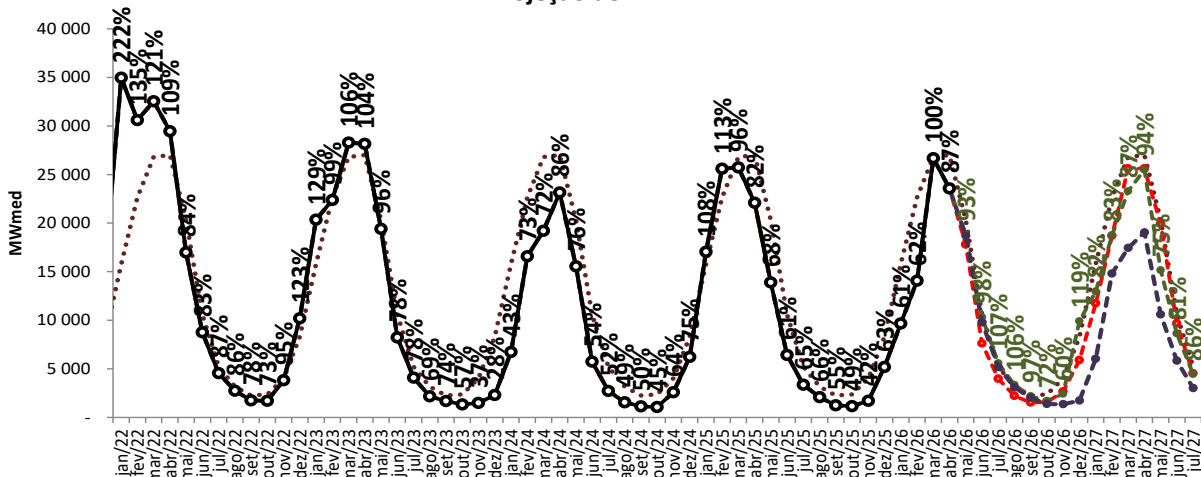

Projeção de ENA - NE

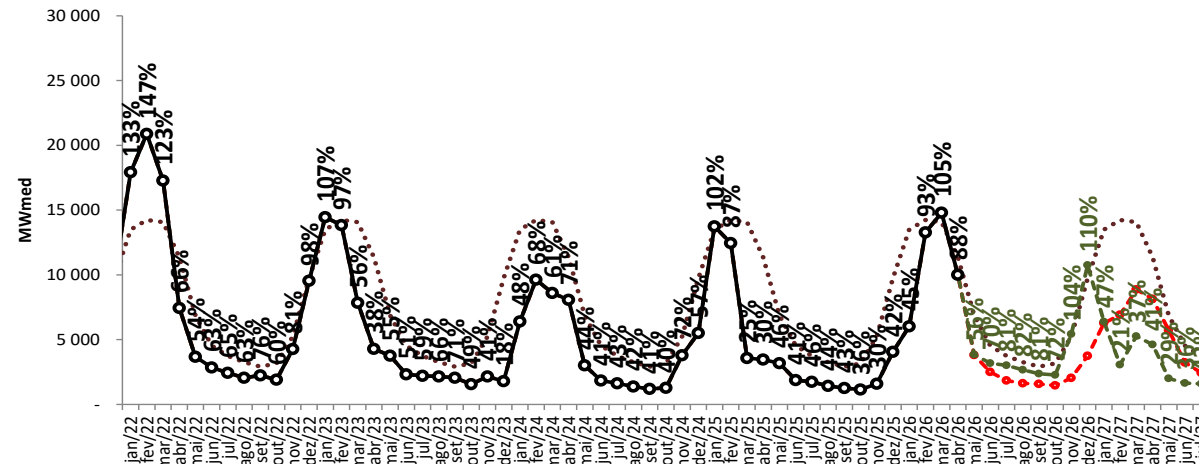

Projeção de ENA - S

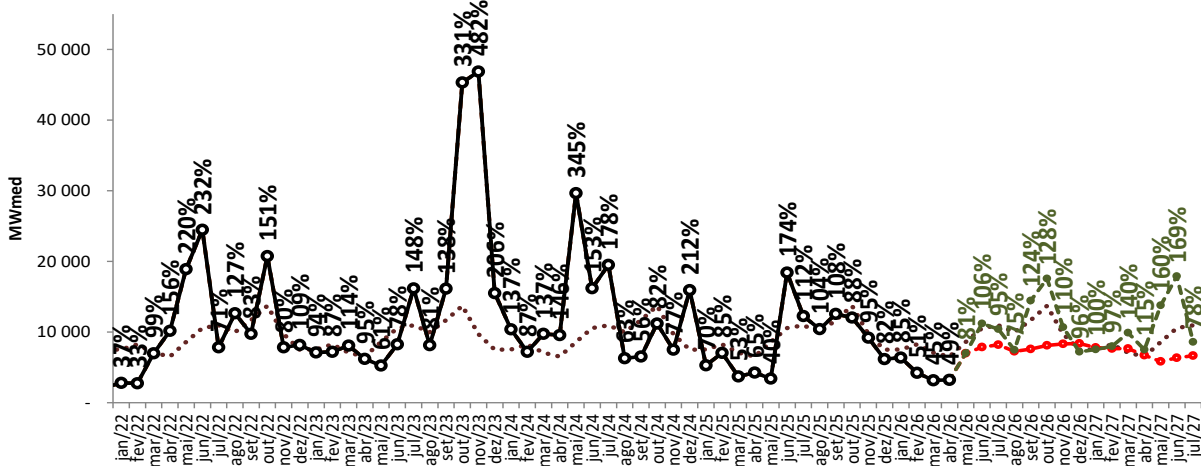

Projeção de ENA - SE/CO

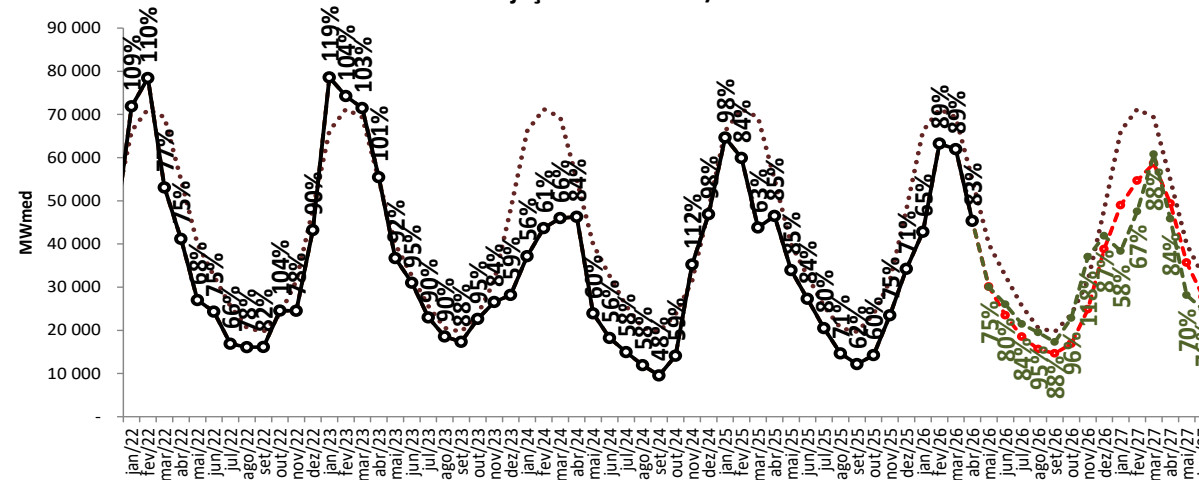

..... MLT

—○— Realizado

- - - ● - ENA RNA

- - - ● - proj. PLD, SMAP 2023

- - - ● - proj. PLD, SMAP 2018

projeção de energia natural afluente

sensibilidade 3: proj. PLD SMAP CFS VE

Projeção de ENA - N

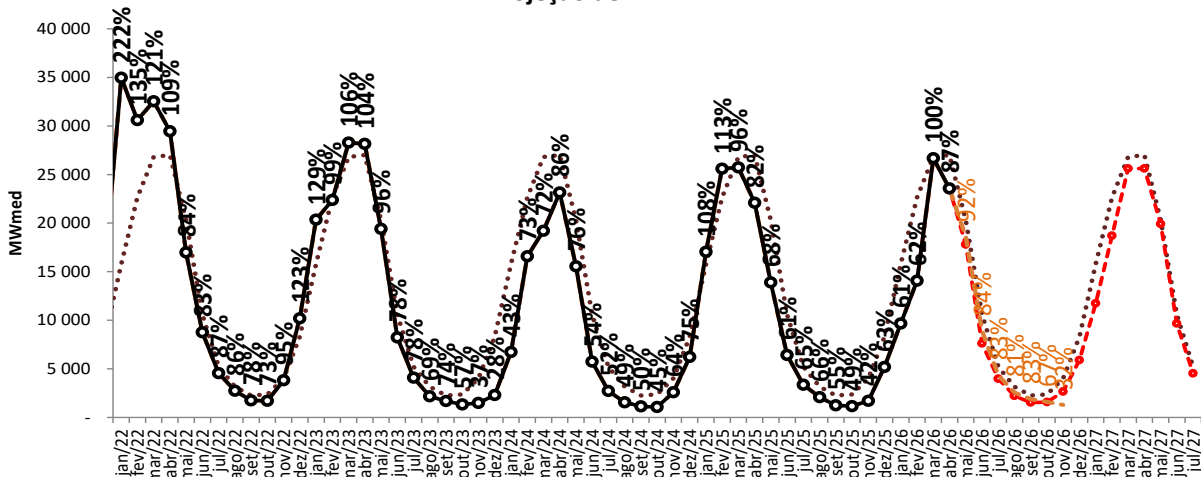

Projeção de ENA - NE

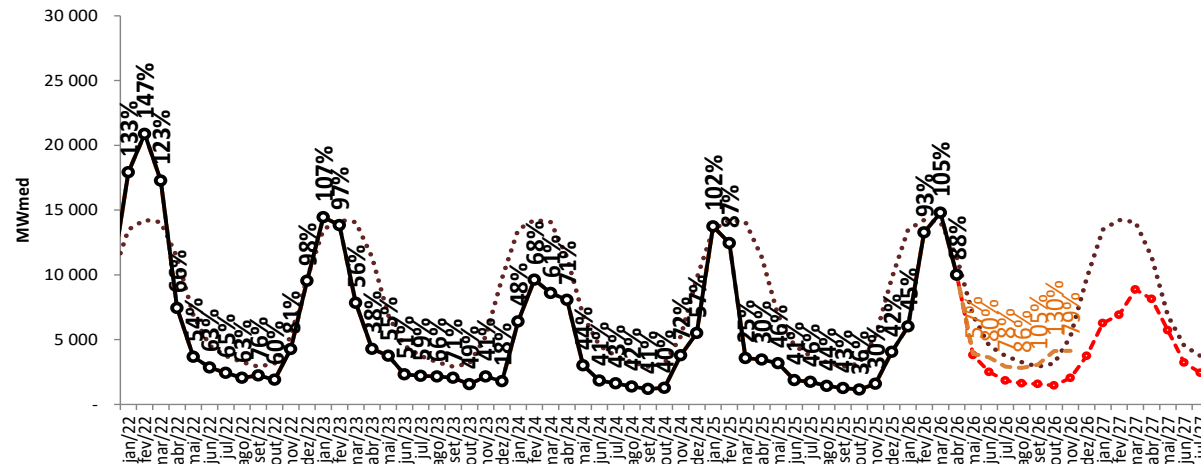

Projeção de ENA - S

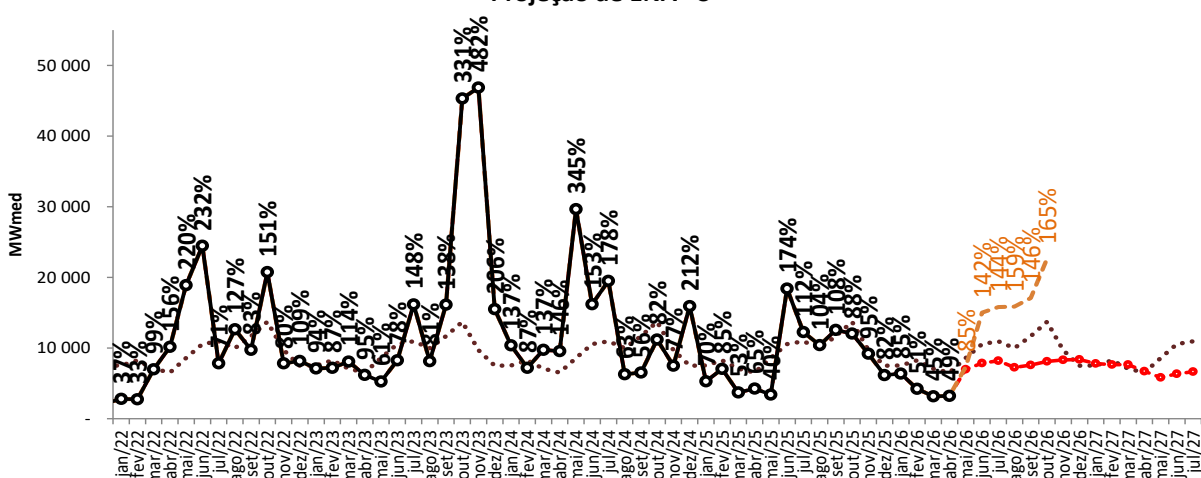

Projeção de ENA - SE/CO

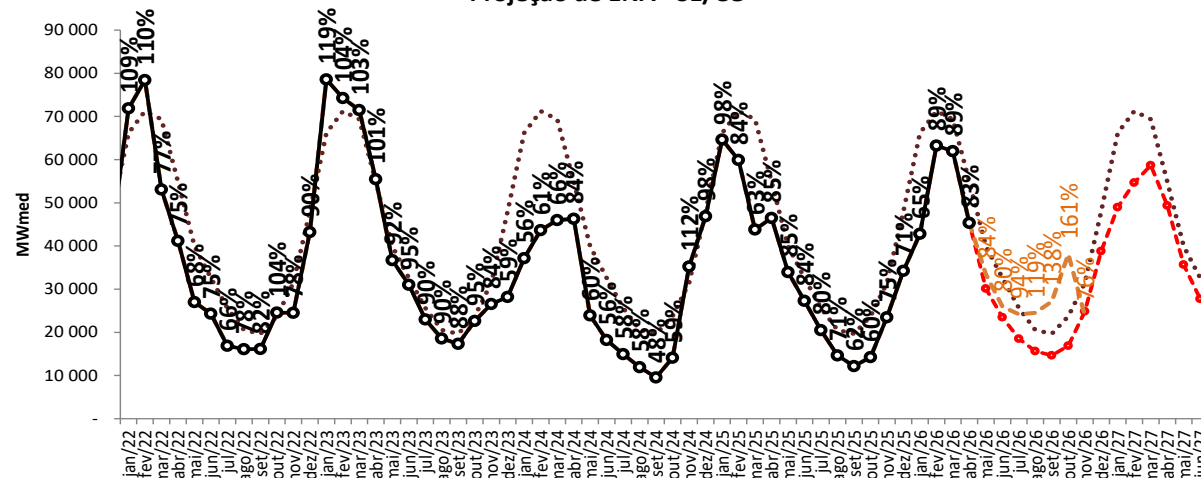

..... MLT
 —○— Realizado
 - - - ● - - - ENA RNA
 - - - ● - - - proj. PLD, SMAP 2023
 - - - ● - - - proj. PLD, SMAP CFS VE
 - - - ● - - - proj. PLD, SMAP 2018

projeção de energia natural afluente

sensibilidade 4: proj. PLD SMAP CFS LI

Projeção de ENA - N

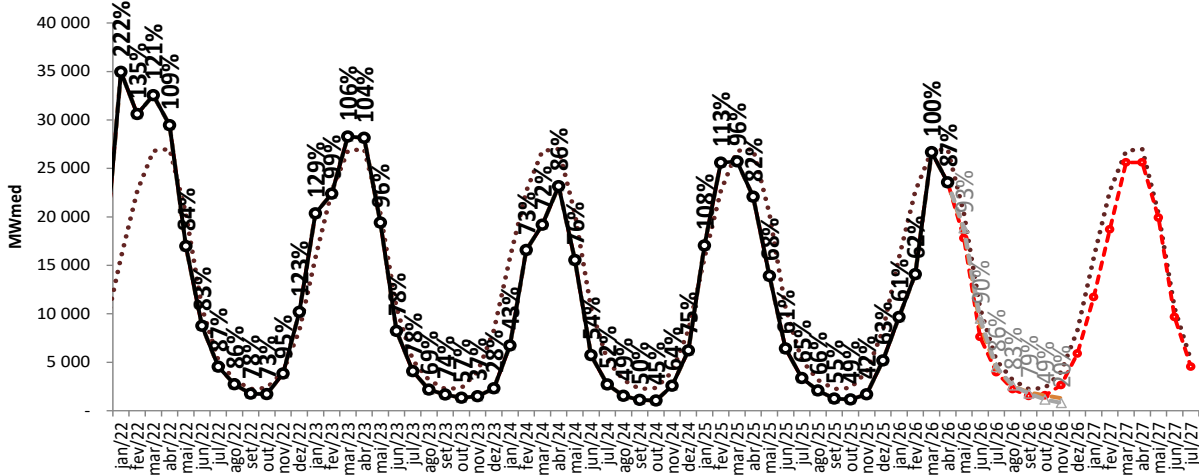

Projeção de ENA - NE

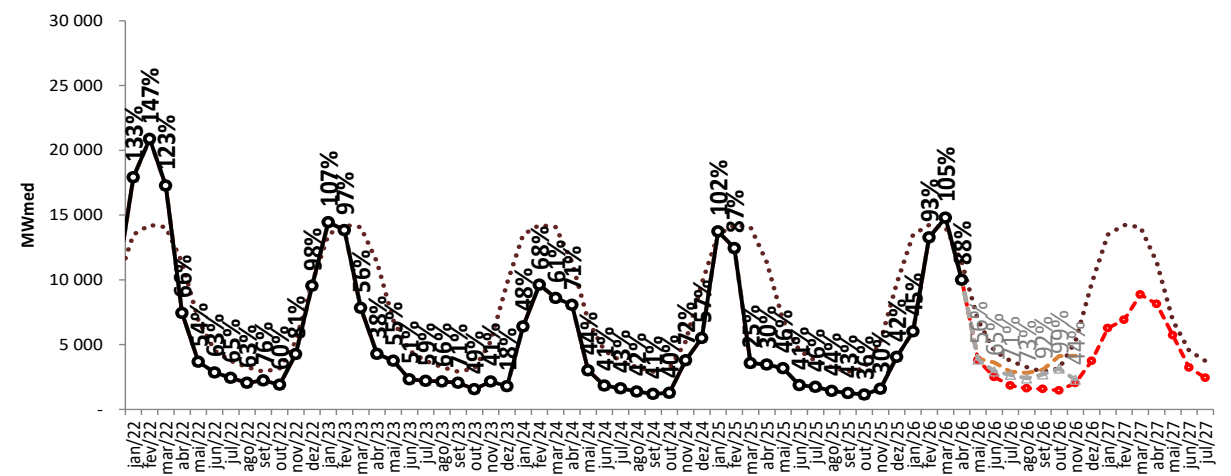

Projeção de ENA - S

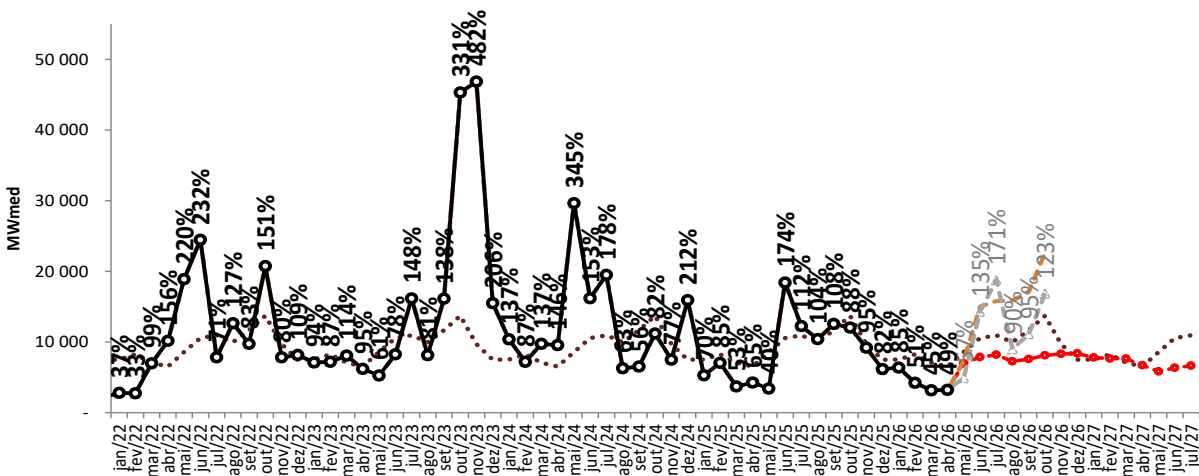

Projeção de ENA - SE/CO

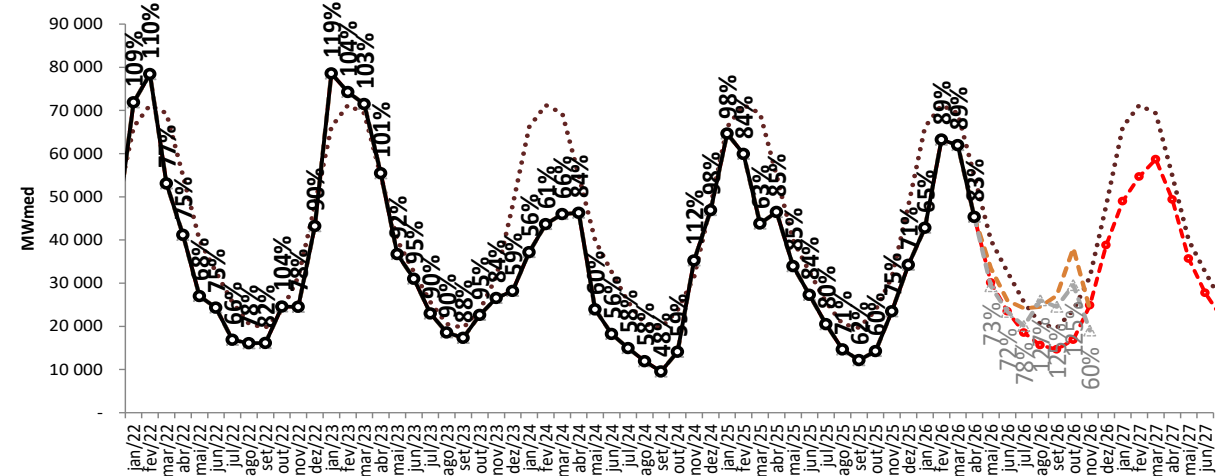

..... MLT

—○— Realizado

—●— ENA RNA

—●— proj. PLD, SMAP CFS VE

—●— proj. PLD, SMAP CFS LI

tabela resumo da projeção de ENA (%MLT)



SE/CO	mai/26	jun/26	jul/26	ago/26	set/26	out/26	nov/26	dez/26	jan/27	fev/27	mar/27	abr/27	mai/27	jul/27
proj. PLD, RNA	75	72	72	76	75	71	79	81	74	77	85	90	89	86
proj. PLD, SMAP 2023	75	83	88	90	82	89	66	48	53	47	47	55	42	43
proj. PLD, SMAP 2018	75	80	84	95	88	96	118	87	58	67	88	84	70	71
proj. PLD, SMAP CFS VE	84	80	94	119	138	161	76	-	-	-	-	-	-	-
proj. PLD, SMAP CFS LI	73	72	78	127	125	125	60	-	-	-	-	-	-	-

S	mai/26	jun/26	jul/26	ago/26	set/26	out/26	nov/26	dez/26	jan/27	fev/27	mar/27	abr/27	mai/27	jul/27
proj. PLD, RNA	81	74	75	73	65	59	85	112	103	93	108	102	68	61
proj. PLD, SMAP 2023	81	151	189	103	159	305	415	182	133	74	103	110	280	163
proj. PLD, SMAP 2018	81	106	95	75	124	128	110	96	100	97	140	115	160	78
proj. PLD, SMAP CFS VE	85	142	144	159	146	165	-	-	-	-	-	-	-	-
proj. PLD, SMAP CFS LI	57	135	171	90	95	123	-	-	-	-	-	-	-	-

NE	mai/26	jun/26	jul/26	ago/26	set/26	out/26	nov/26	dez/26	jan/27	fev/27	mar/27	abr/27	mai/27	jul/27
proj. PLD, RNA	55	55	49	50	54	46	39	38	47	49	63	72	83	65
proj. PLD, SMAP 2023	56	70	81	81	82	71	56	31	45	39	27	32	17	32
proj. PLD, SMAP 2018	56	70	81	82	81	72	104	110	47	21	37	41	29	43
proj. PLD, SMAP CFS VE	57	80	78	86	105	130	79	-	-	-	-	-	-	-
proj. PLD, SMAP CFS LI	56	65	71	73	92	99	44	-	-	-	-	-	-	-

N	mai/26	jun/26	jul/26	ago/26	set/26	out/26	nov/26	dez/26	jan/27	fev/27	mar/27	abr/27	mai/27	jul/27
proj. PLD, RNA	88	72	76	70	68	67	66	71	74	83	96	95	98	87
proj. PLD, SMAP 2023	92	93	99	98	89	59	34	21	38	65	65	70	52	58
proj. PLD, SMAP 2018	93	98	107	106	97	72	60	119	82	83	87	94	75	86
proj. PLD, SMAP CFS VE	92	84	83	81	83	67	32	-	-	-	-	-	-	-
proj. PLD, SMAP CFS LI	93	90	86	83	79	49	20	-	-	-	-	-	-	-

SIN	mai/26	jun/26	jul/26	ago/26	set/26	out/26	nov/26	dez/26	jan/27	fev/27	mar/27	abr/27	mai/27	jul/27
proj. PLD, RNA	78	71	71	72	69	65	75	77	73	76	86	90	89	78
proj. PLD, SMAP 2023	79	96	113	93	107	155	129	56	55	52	52	60	70	73
proj. PLD, SMAP 2018	79	87	89	89	99	103	110	95	63	66	85	84	78	72
proj. PLD, SMAP CFS VE	84	92	104	124	135	155	58	-	-	-	-	-	-	-
proj. PLD, SMAP CFS LI	75	86	101	108	110	118	44	-	-	-	-	-	-	-

projeção de energia armazenada

proj. PLD RNA

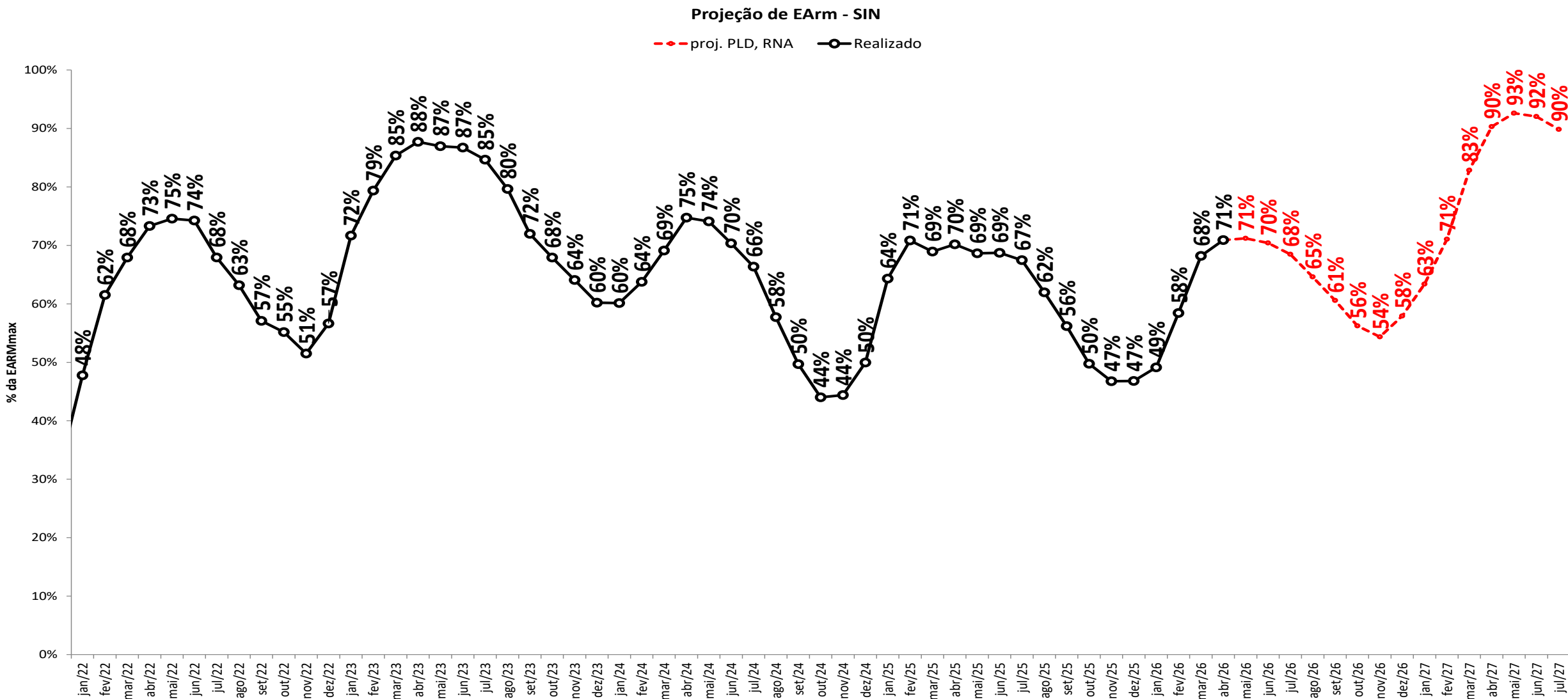

projeção de energia armazenada

sensibilidade 1: proj. PLD SMAP 2023

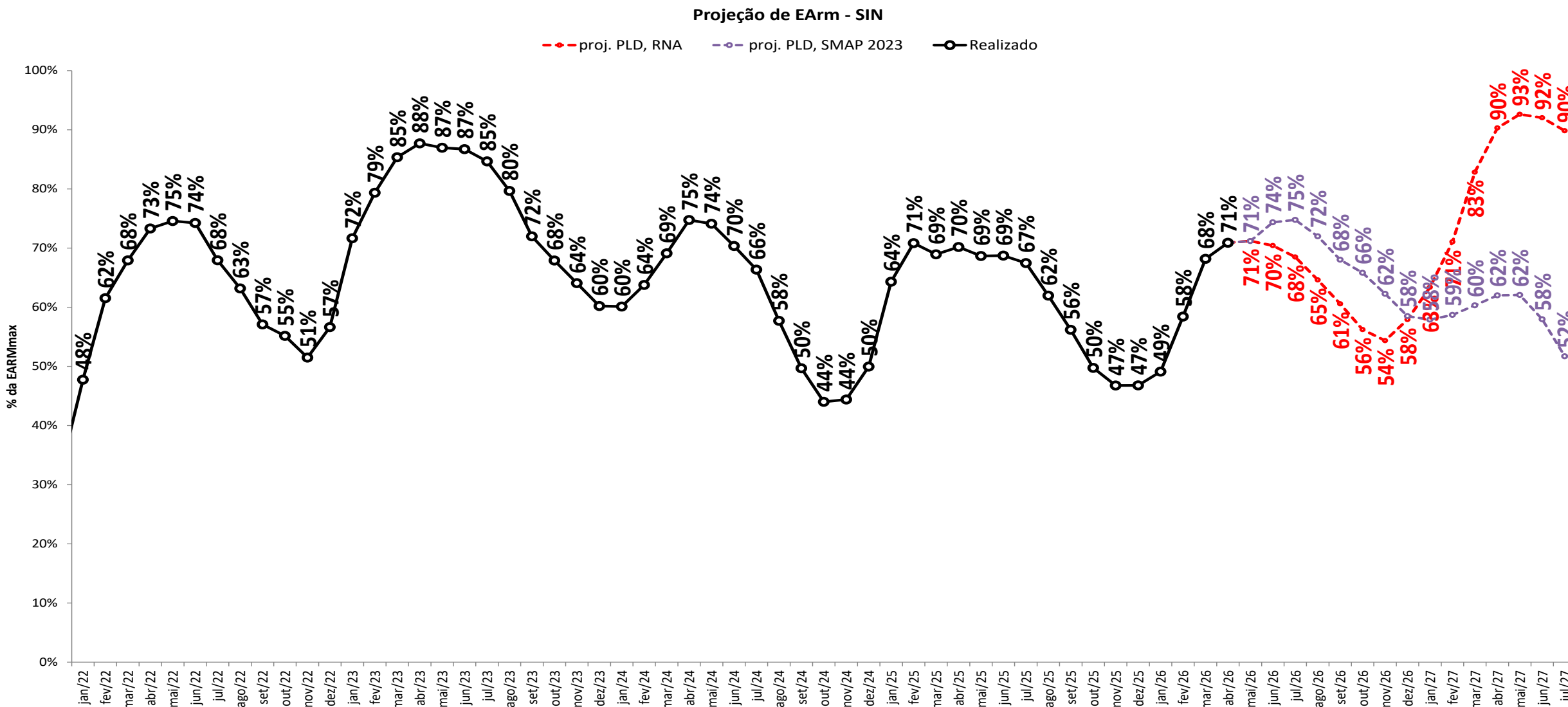

projeção de energia armazenada
sensibilidade 2: proj. PLD SMAP 2018

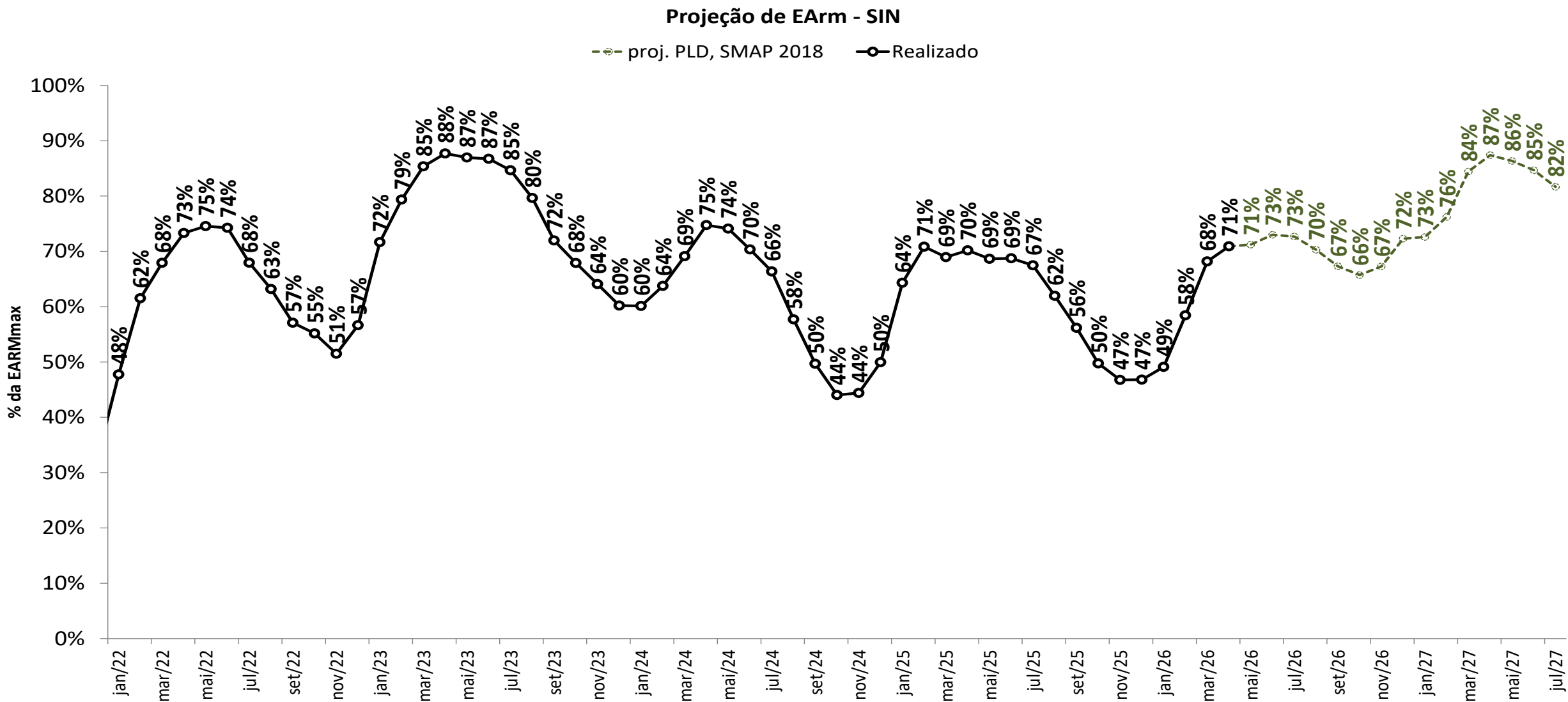

projeção de energia armazenada

sensibilidade 3: proj. PLD SMAP CFS VE

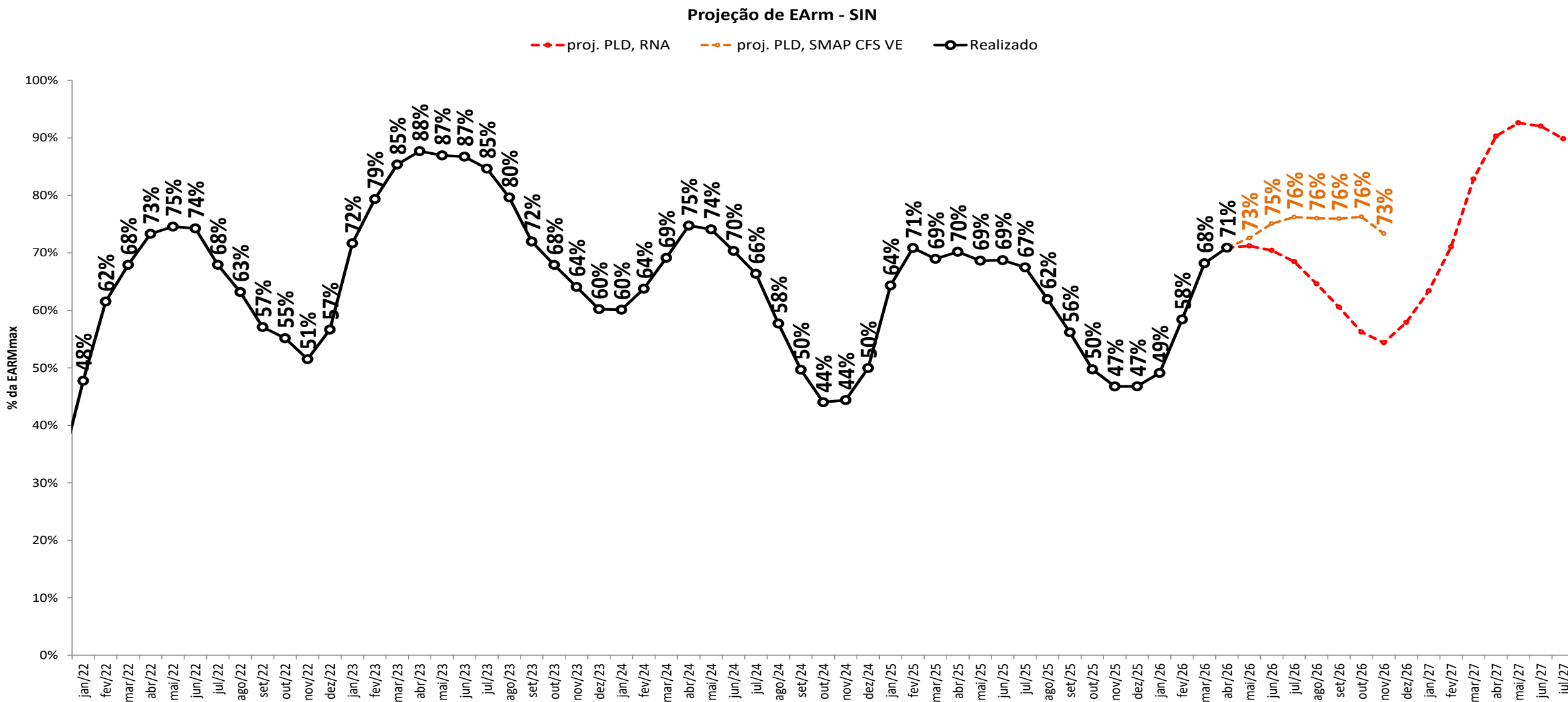

projeção de energia armazenada

sensibilidade 4: proj. PLD SMAP CFS LI

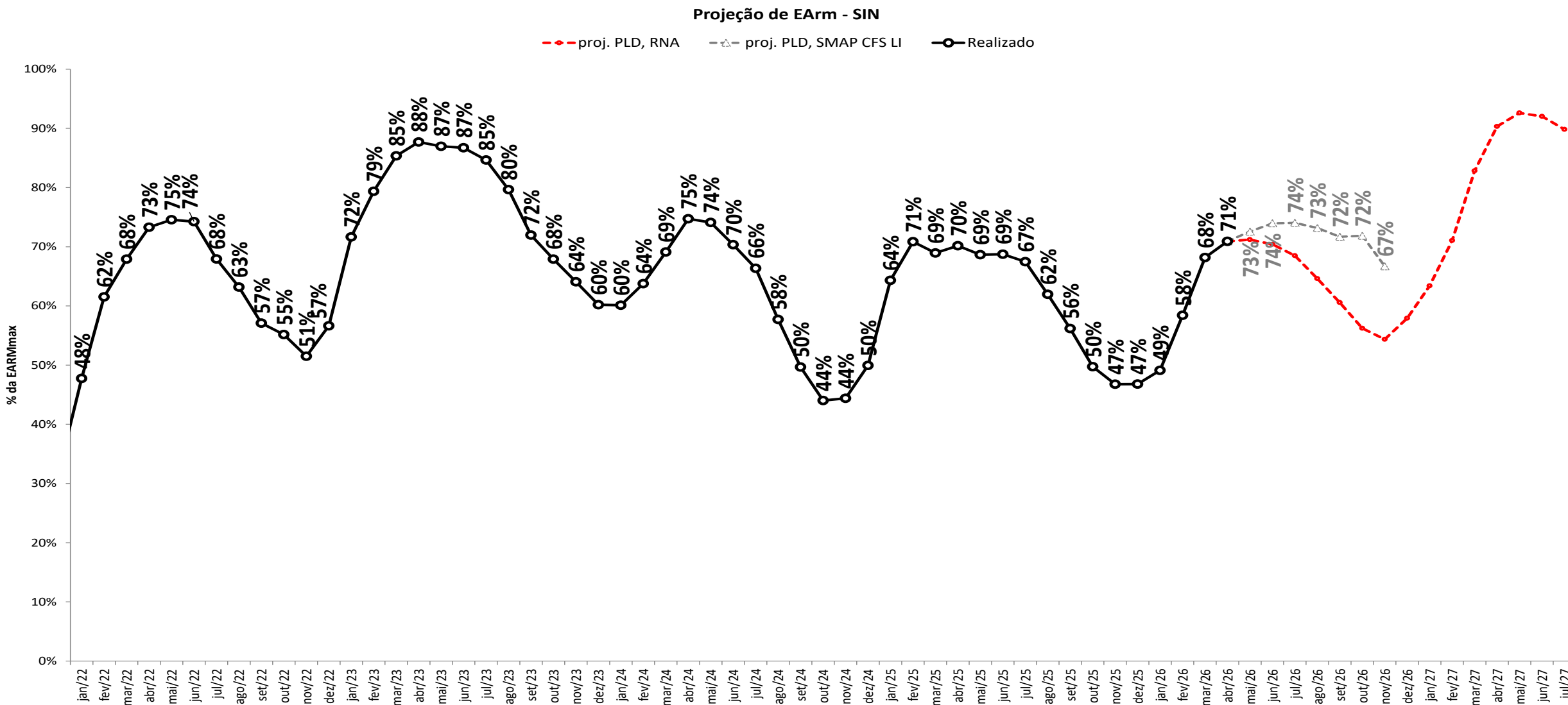

projeção de energia armazenada

proj. PLD RNA

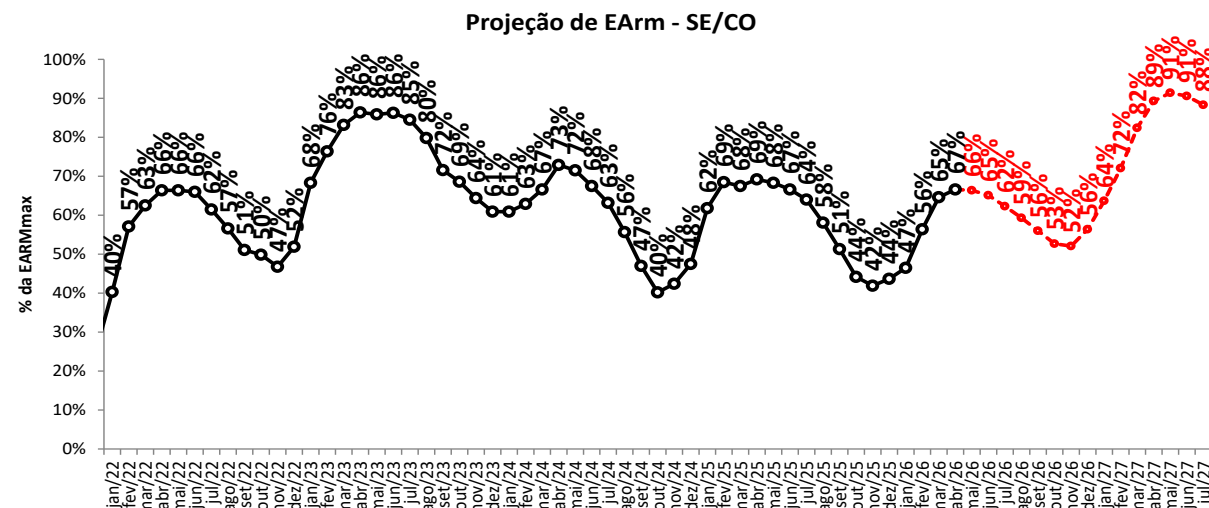
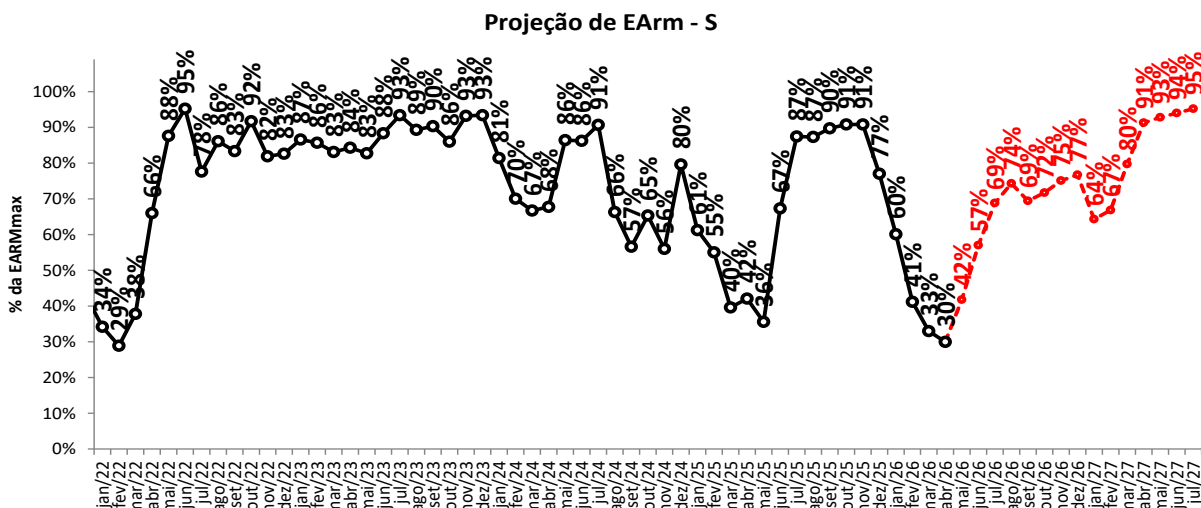
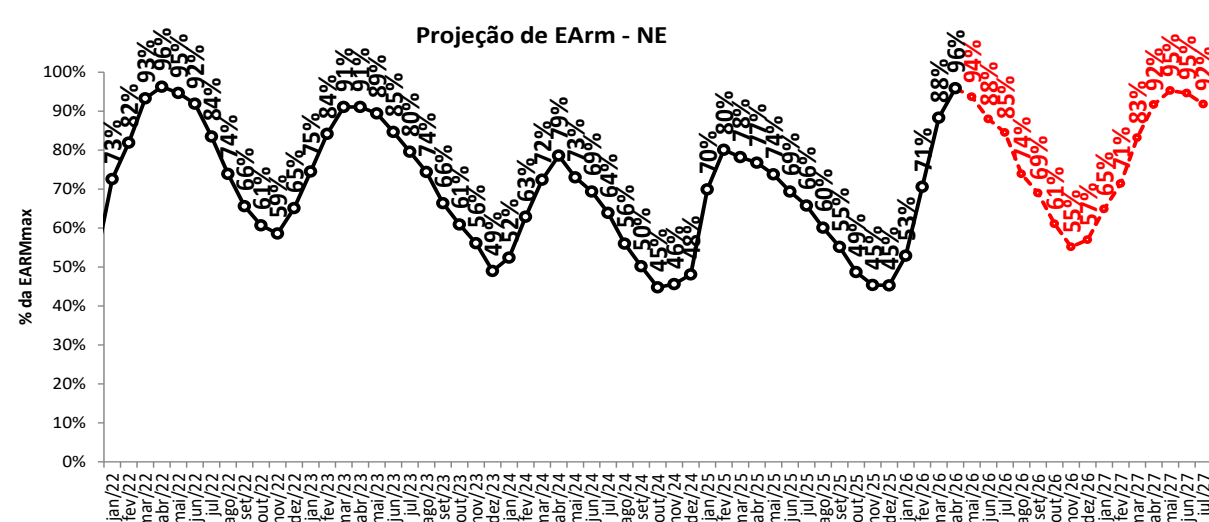
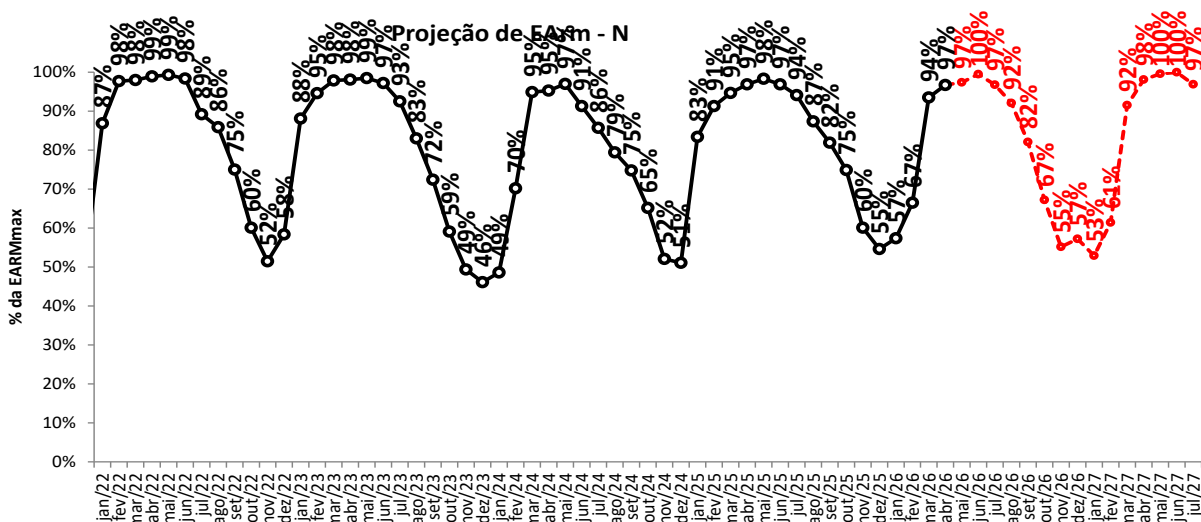

proj. PLD, RNA

projeção de energia armazenada

sensibilidade 1: proj. PLD SMAP 2023

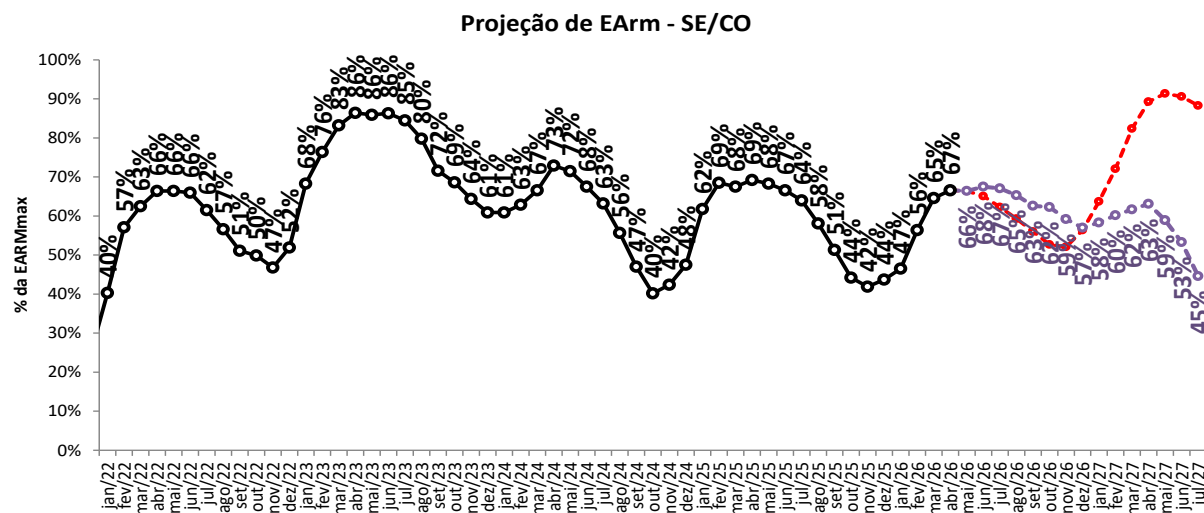
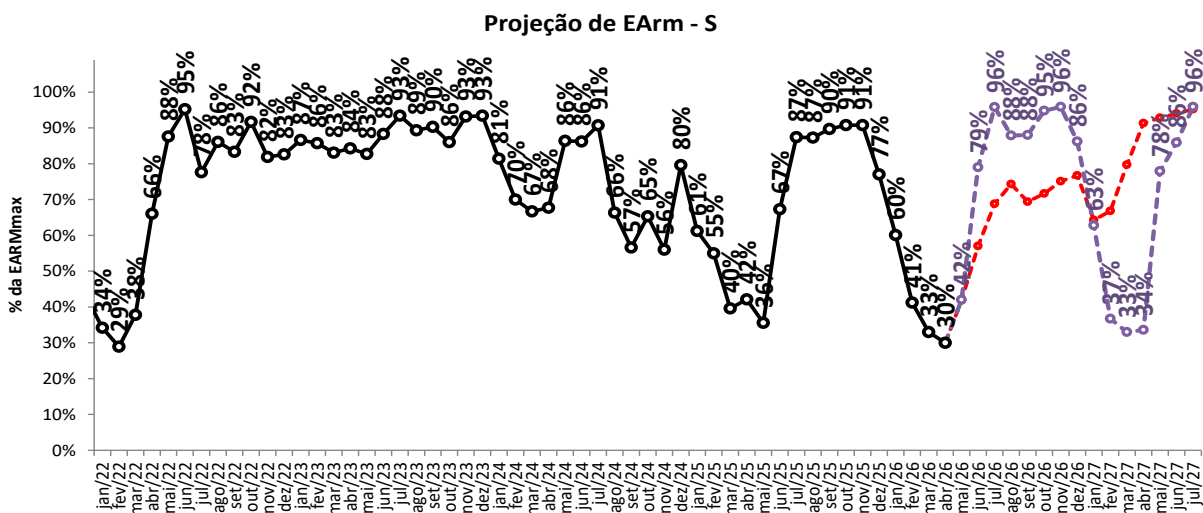
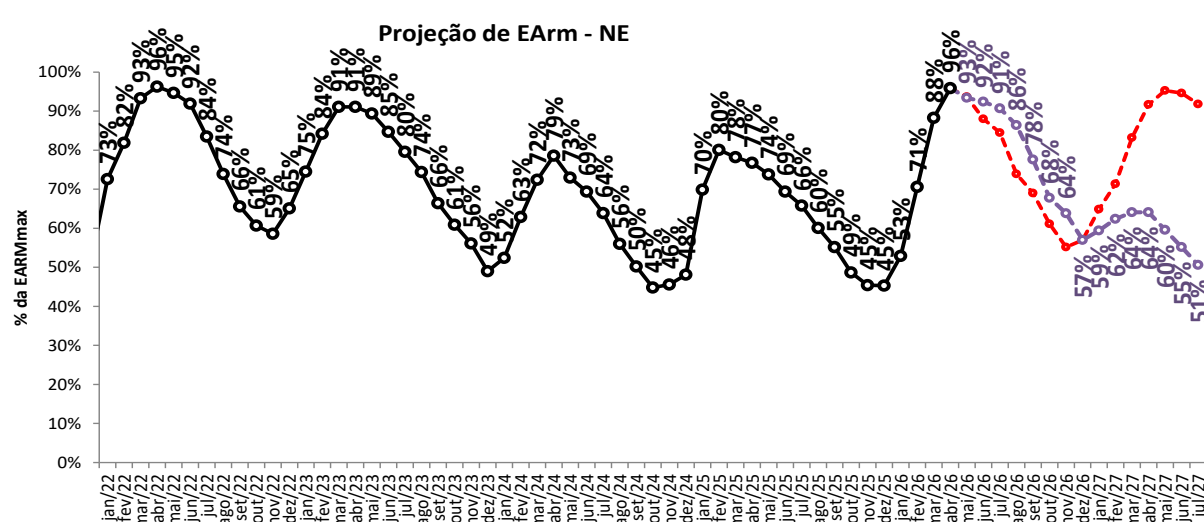
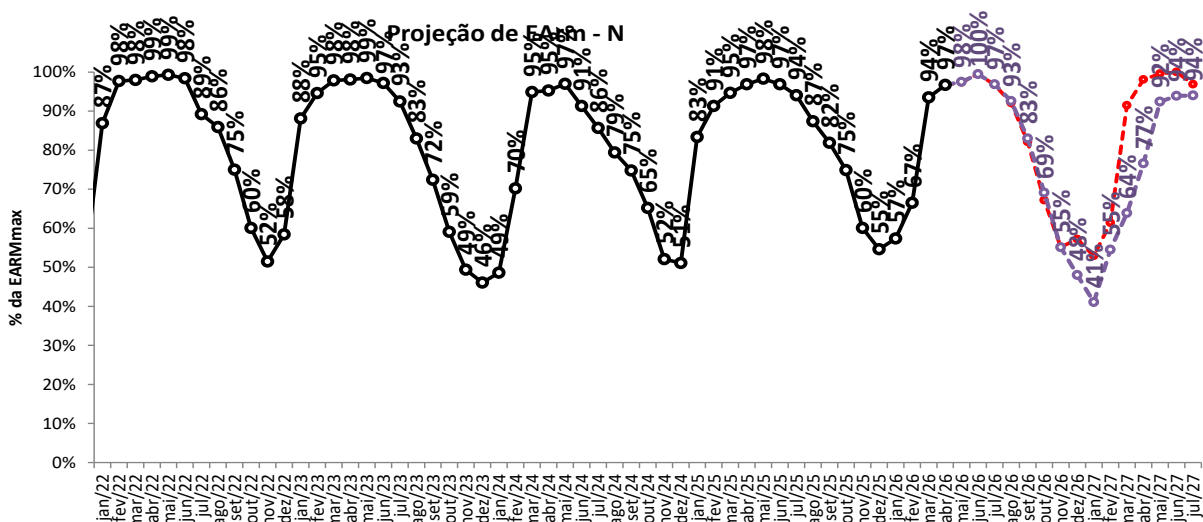

—○— proj. PLD, RNA

—○— proj. PLD, SMAP 2023

projeção de energia armazenada

sensibilidade 2: proj. PLD SMAP 2018

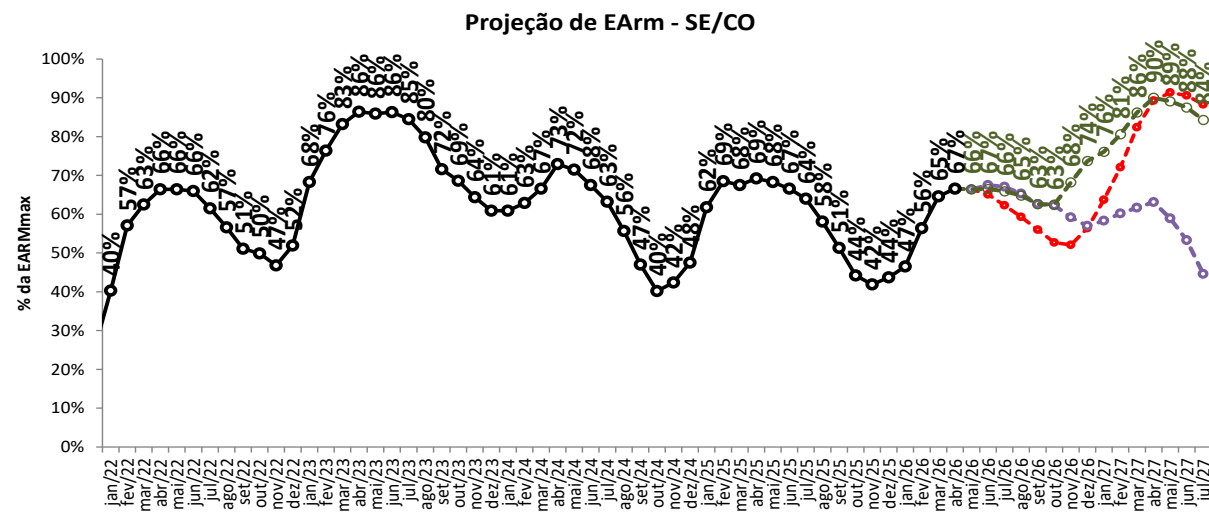
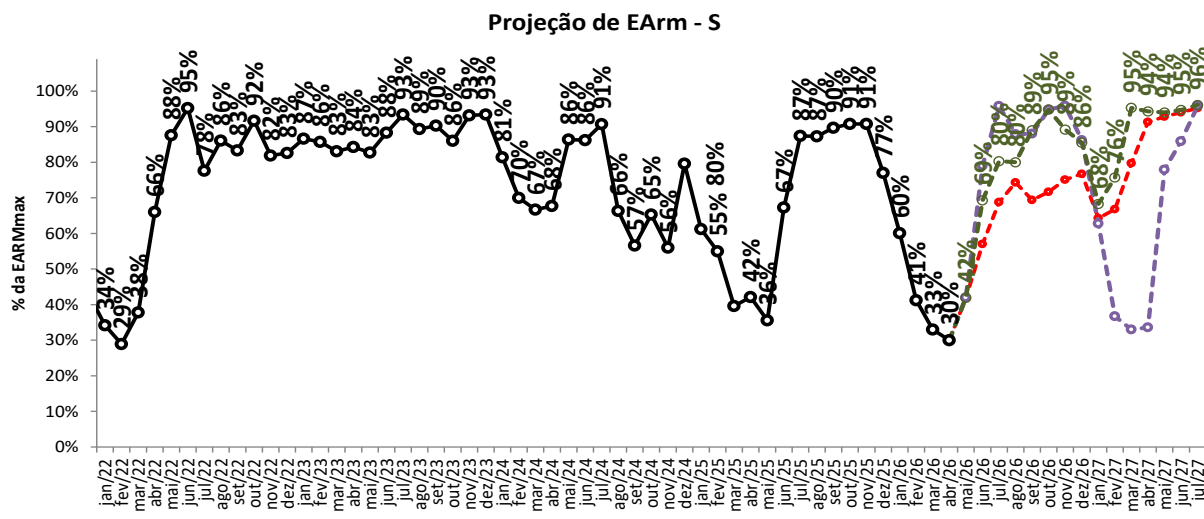
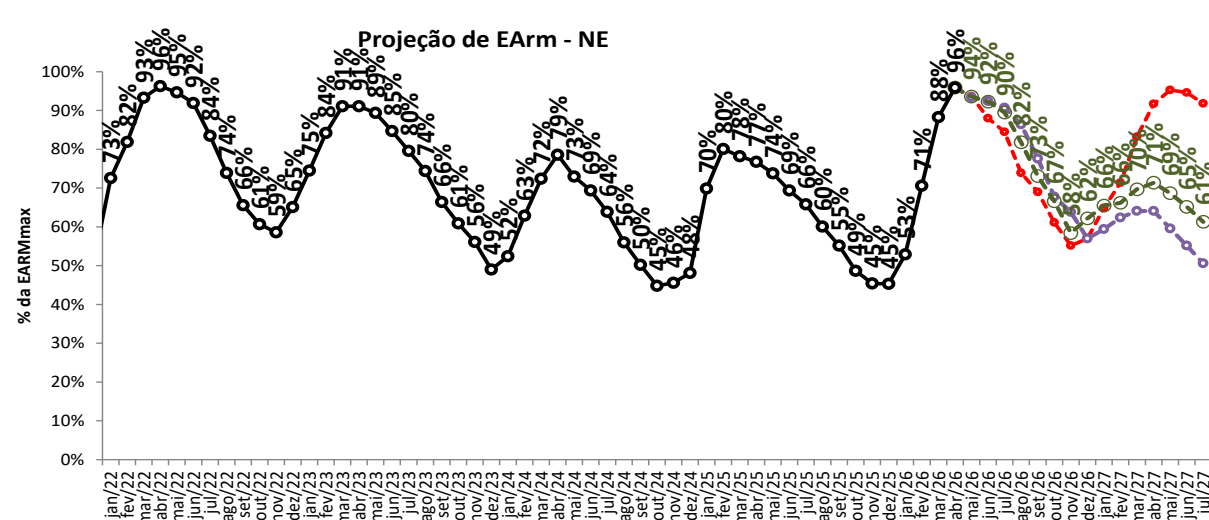
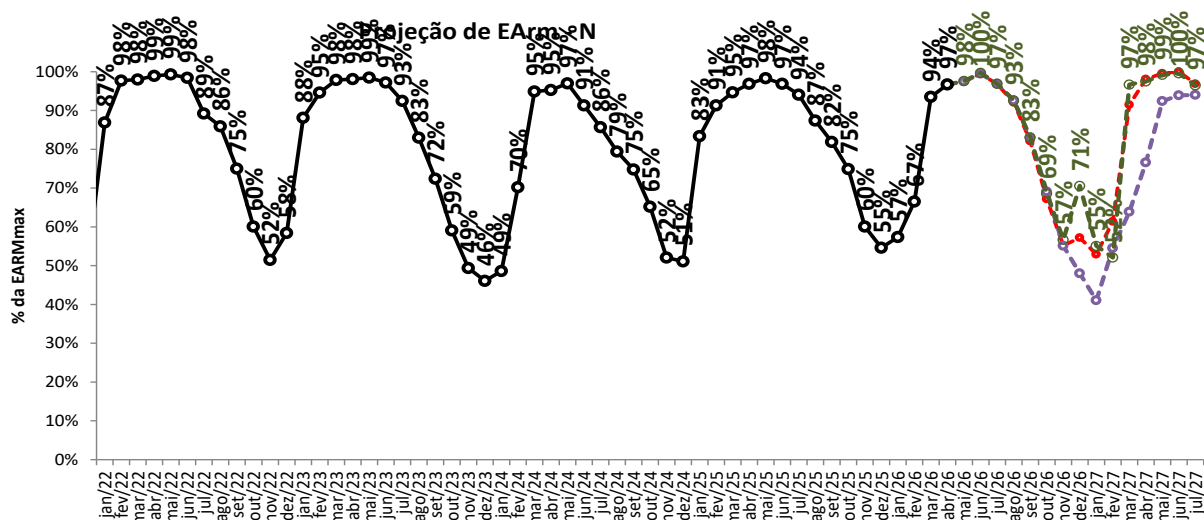

- - - proj. PLD, RNA
 - - - proj. PLD, SMAP 2023
 - - - proj. PLD, SMAP 2018
 —●— Realizado

projeção de energia armazenada

sensibilidade 3: proj. PLD SMAP CFS VE

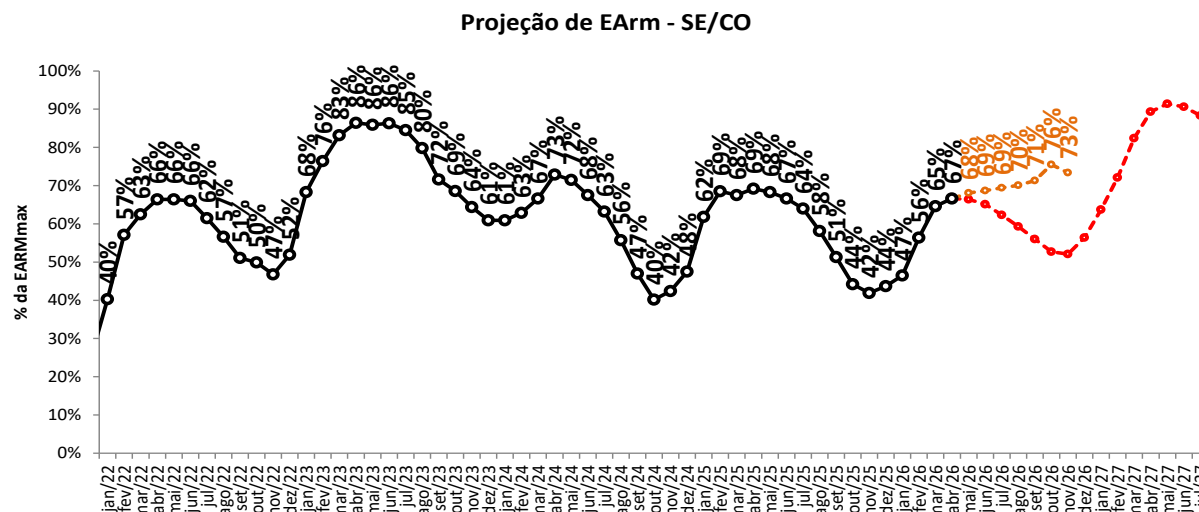
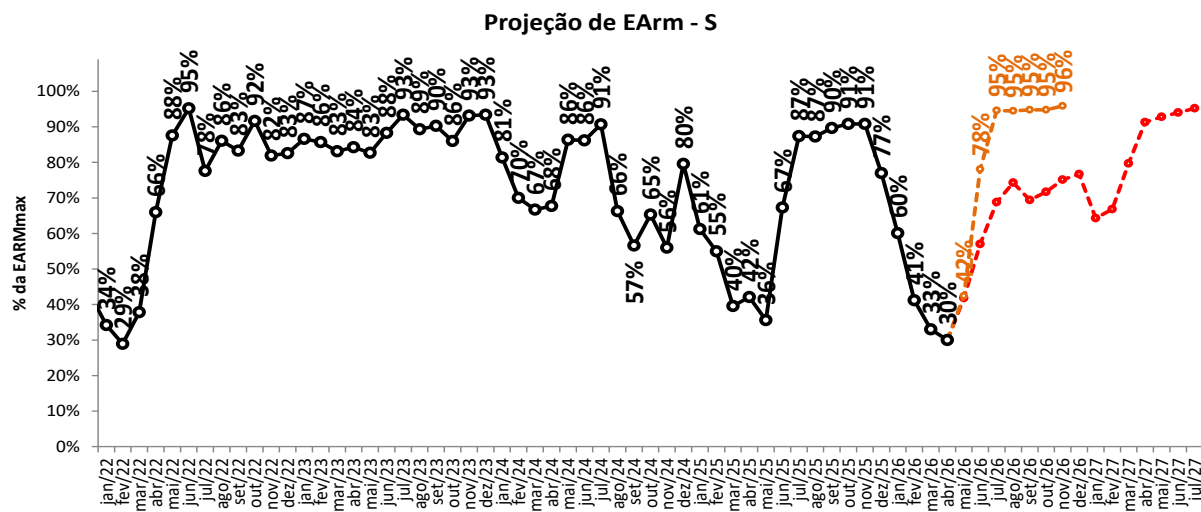
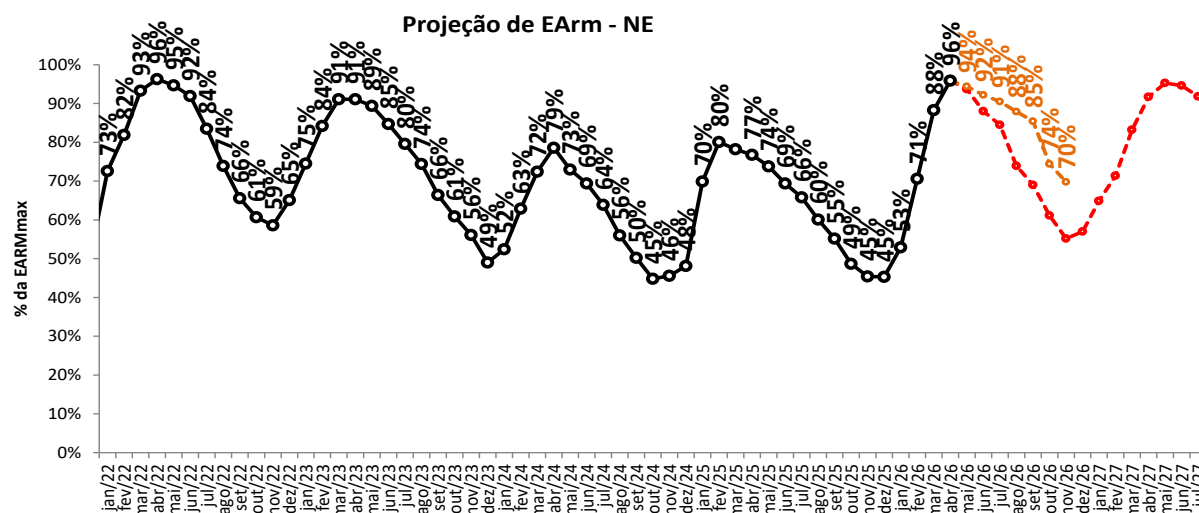
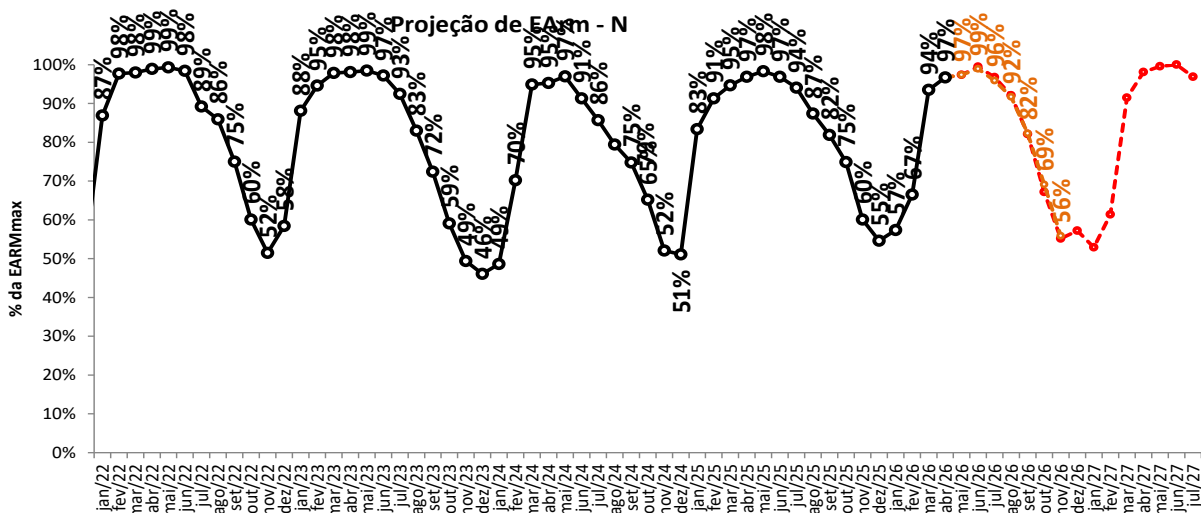

proj. PLD, RNA

proj. PLD, SMAP CFS VE

Realizado

projeção de energia armazenada

sensibilidade 4: proj. PLD SMAP CFS LI

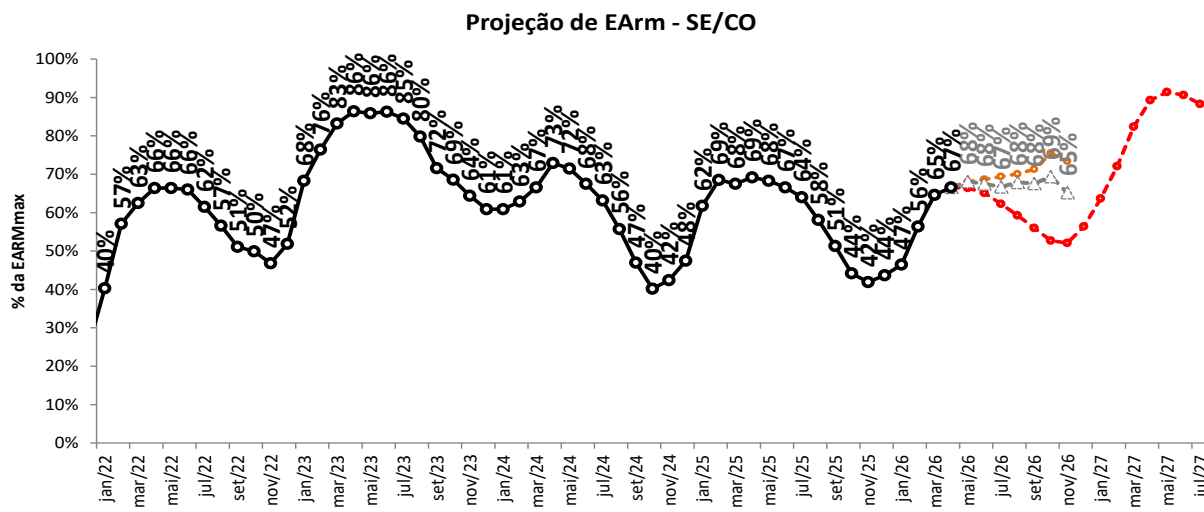
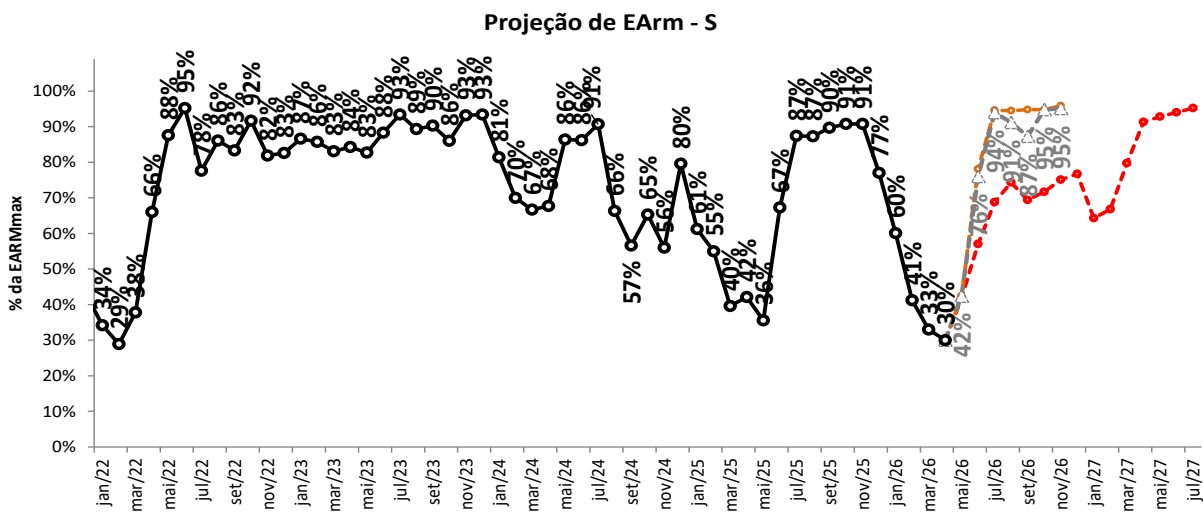
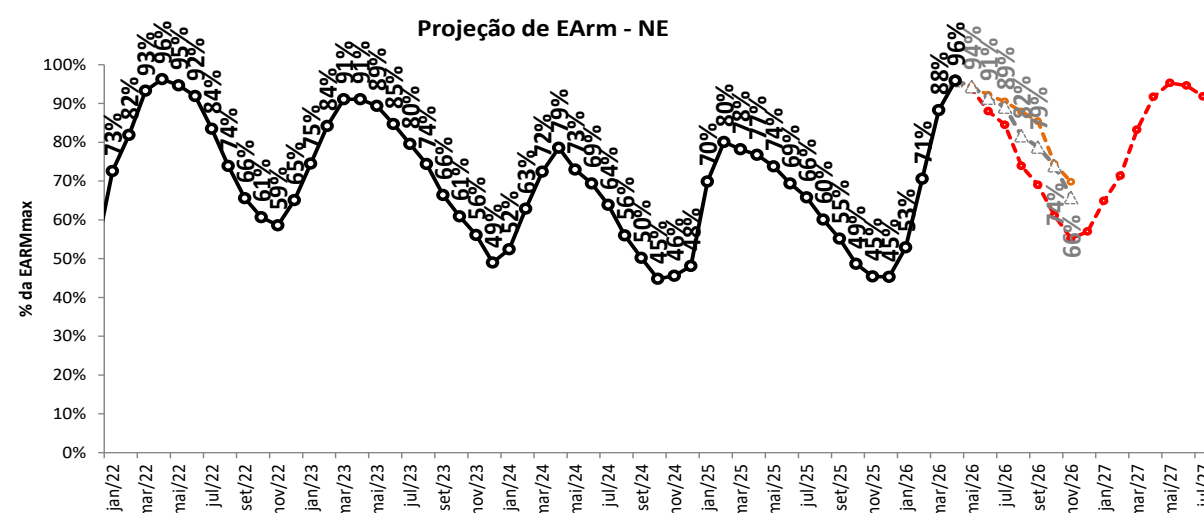
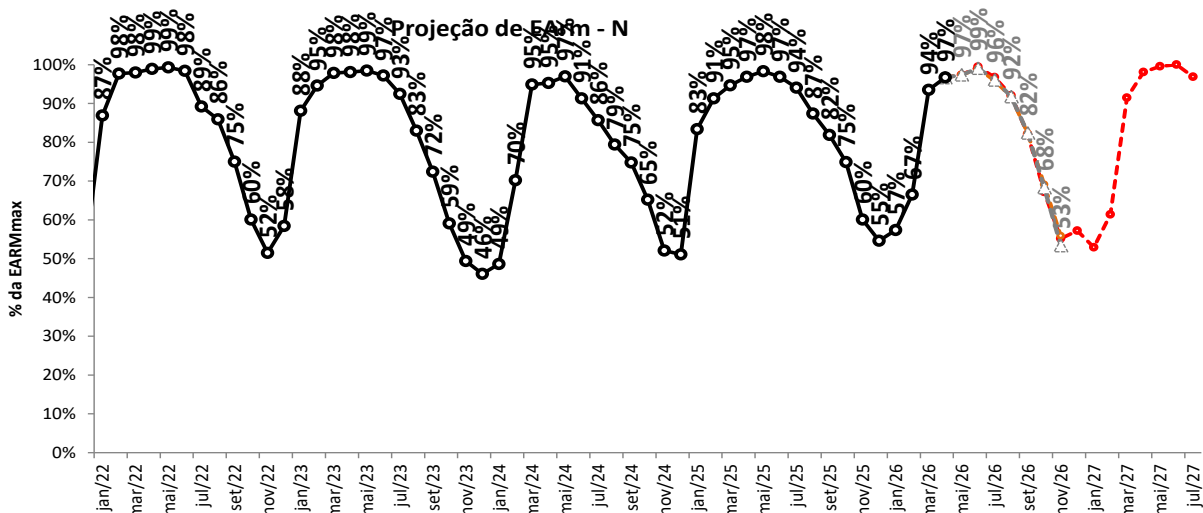

proj. PLD, RNA

proj. PLD, SMAP 2018

proj. PLD, SMAP CFS LI

Realizado

tabela resumo da projeção de energia armazenada (% EARMmax)

<i>SE/CO</i>	mai/26	jun/26	jul/26	ago/26	set/26	out/26	nov/26	dez/26	jan/27	fev/27	mar/27	abr/27	mai/27	jul/27
proj. PLD, RNA	66	65	62	59	56	53	52	56	64	72	82	89	91	88
proj. PLD, SMAP 2023	66	68	67	65	63	62	59	57	58	60	62	63	59	45
proj. PLD, SMAP 2018	66	67	66	65	63	63	68	74	76	81	86	90	89	84
proj. PLD, SMAP CFS VE	68	69	69	70	71	76	73	-	-	-	-	-	-	-
proj. PLD, SMAP CFS LI	68	68	67	68	68	69	65	-	-	-	-	-	-	-

<i>S</i>	mai/26	jun/26	jul/26	ago/26	set/26	out/26	nov/26	dez/26	jan/27	fev/27	mar/27	abr/27	mai/27	jul/27
proj. PLD, RNA	42	57	69	74	69	72	75	77	64	67	80	91	93	95
proj. PLD, SMAP 2023	42	79	96	88	88	95	96	86	63	37	33	34	78	96
proj. PLD, SMAP 2018	42	69	80	80	89	95	89	86	68	76	95	94	94	96
proj. PLD, SMAP CFS VE	42	78	95	95	95	95	96	-	-	-	-	-	-	-
proj. PLD, SMAP CFS LI	42	76	94	91	87	95	95	-	-	-	-	-	-	-

<i>NE</i>	mai/26	jun/26	jul/26	ago/26	set/26	out/26	nov/26	dez/26	jan/27	fev/27	mar/27	abr/27	mai/27	jul/27
proj. PLD, RNA	94	88	85	74	69	61	55	57	65	71	83	92	95	92
proj. PLD, SMAP 2023	93	92	91	86	78	68	64	57	59	62	64	64	60	51
proj. PLD, SMAP 2018	94	92	90	82	73	67	58	62	66	66	70	71	69	61
proj. PLD, SMAP CFS VE	94	92	91	88	85	74	70	-	-	-	-	-	-	-
proj. PLD, SMAP CFS LI	94	91	89	82	79	74	66	-	-	-	-	-	-	-

<i>N</i>	mai/26	jun/26	jul/26	ago/26	set/26	out/26	nov/26	dez/26	jan/27	fev/27	mar/27	abr/27	mai/27	jul/27
proj. PLD, RNA	97	100	97	92	82	67	55	57	53	61	92	98	100	97
proj. PLD, SMAP 2023	98	100	97	93	83	69	55	48	41	55	64	77	92	94
proj. PLD, SMAP 2018	98	100	97	93	83	69	57	71	55	52	97	98	99	97
proj. PLD, SMAP CFS VE	97	99	96	92	82	69	56	-	-	-	-	-	-	-
proj. PLD, SMAP CFS LI	97	99	96	92	82	68	53	-	-	-	-	-	-	-

<i>SIN</i>	mai/26	jun/26	jul/26	ago/26	set/26	out/26	nov/26	dez/26	jan/27	fev/27	mar/27	abr/27	mai/27	jul/27
proj. PLD, RNA	71	70	68	65	61	56	54	58	63	71	83	90	93	90
proj. PLD, SMAP 2023	71	74	75	72	68	66	62	58	58	59	60	62	62	52
proj. PLD, SMAP 2018	71	73	73	70	67	66	67	72	73	76	84	87	86	82
proj. PLD, SMAP CFS VE	73	75	76	76	76	76	73	-	-	-	-	-	-	-
proj. PLD, SMAP CFS LI	73	74	74	73	72	72	67	-	-	-	-	-	-	-

balanço operativo

proj. PLD RNA

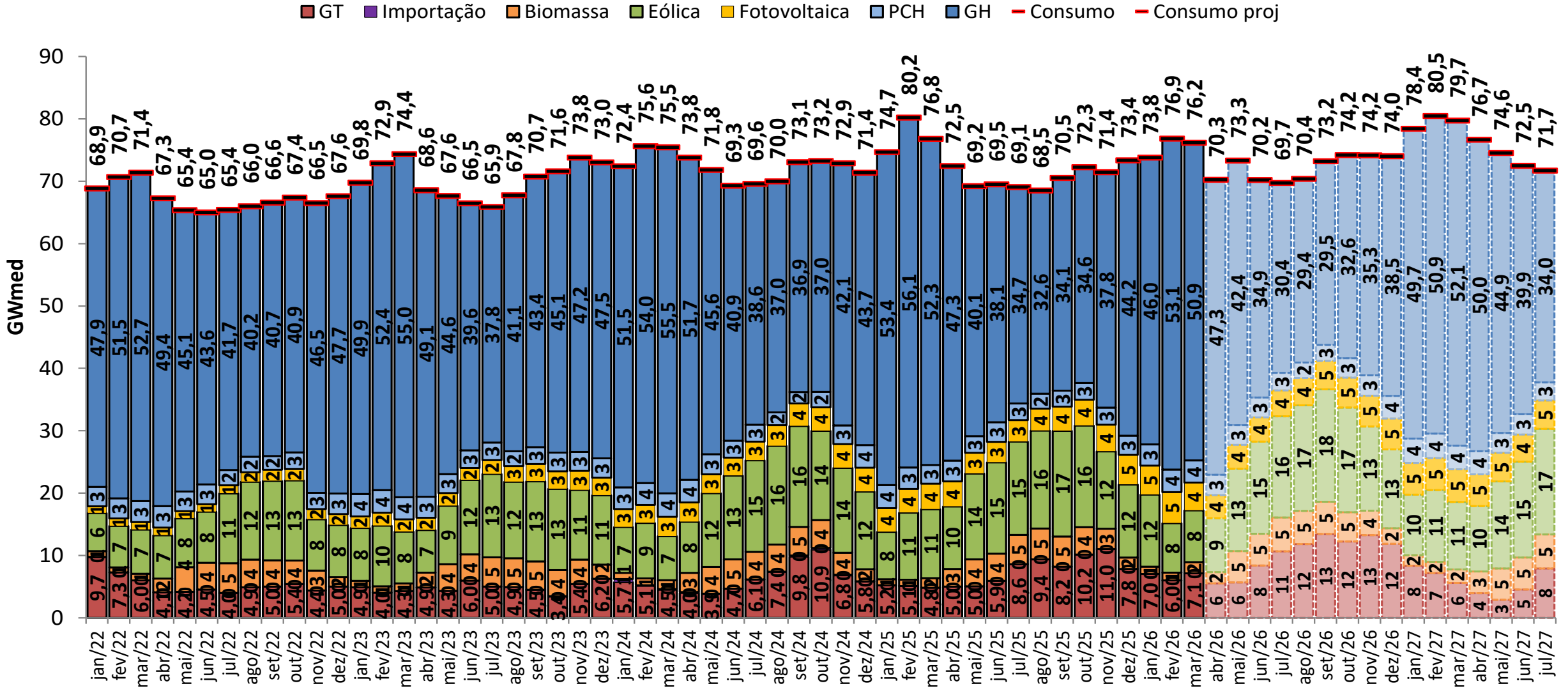

balanço operativo

sensibilidade 1: proj. PLD SMAP 2023

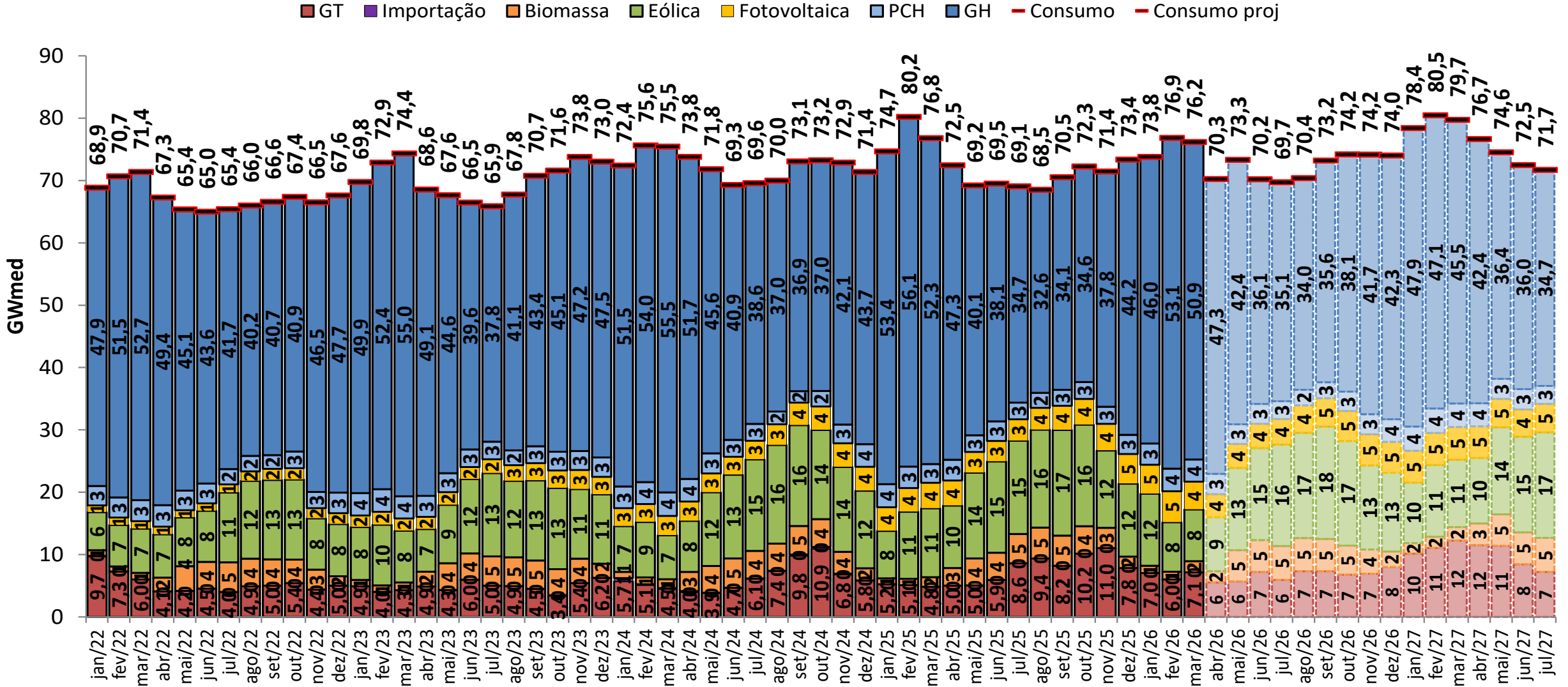

balanço operativo

sensibilidade 2: proj. PLD SMAP 2018

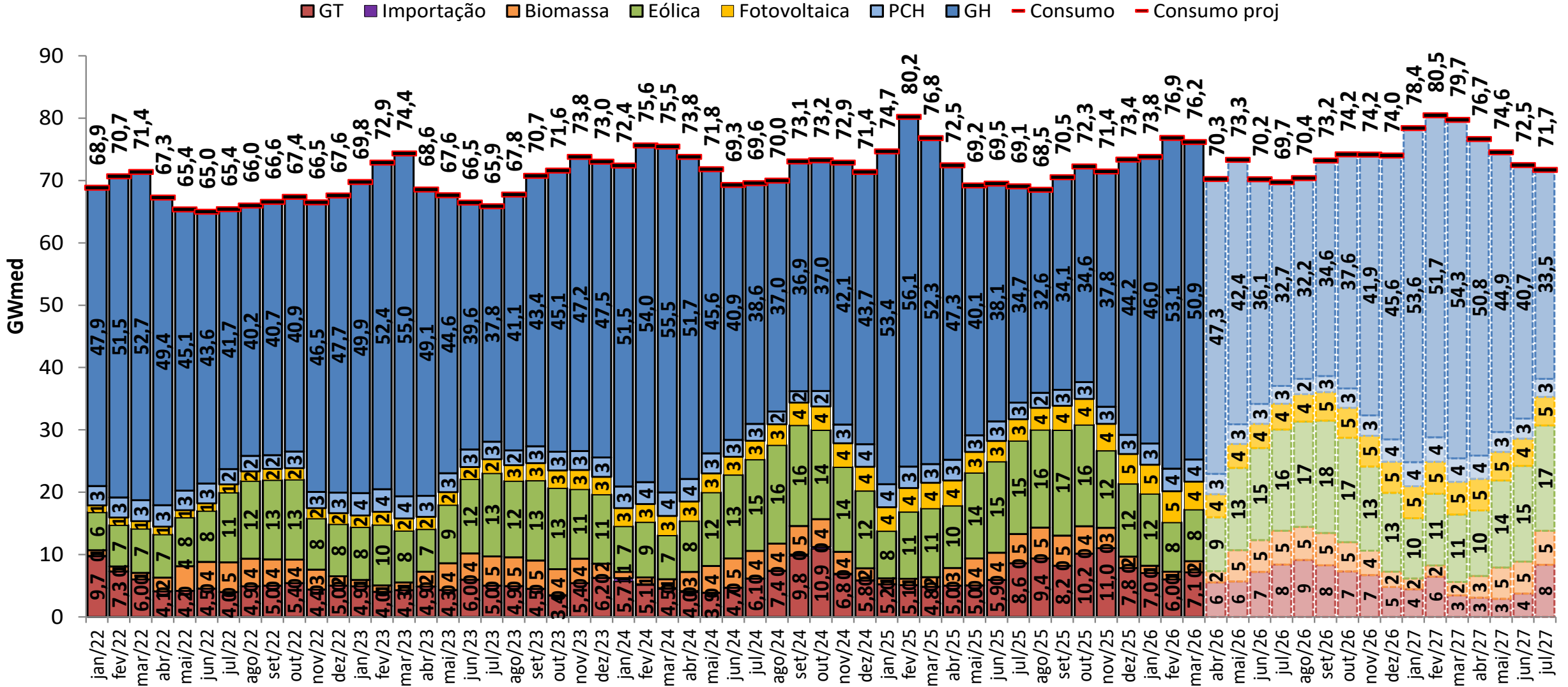

balanço operativo

sensibilidade 3: proj. PLD SMAP CFS VE



■ GT
 ■ Importação
 ■ Biomassa
 ■ Eólica
 ■ Fotovoltaica
 ■ PCH
 ■ GH
 — Consumo
 — Consumo proj

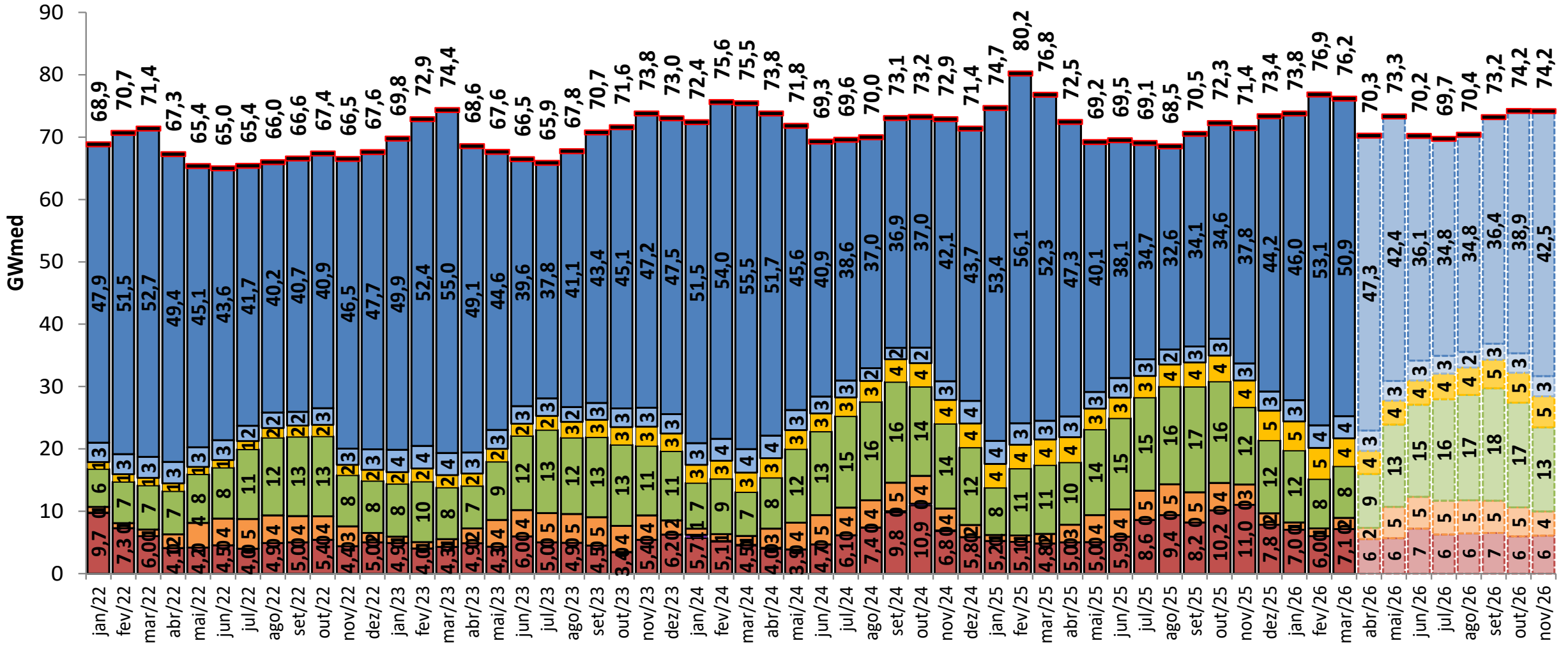

balanço operativo

sensibilidade 4: proj. PLD SMAP CFS LI



■ GT
 ■ Importação
 ■ Biomassa
 ■ Eólica
 ■ Fotovoltaica
 ■ PCH
 ■ GH
 — Consumo
 — Consumo proj

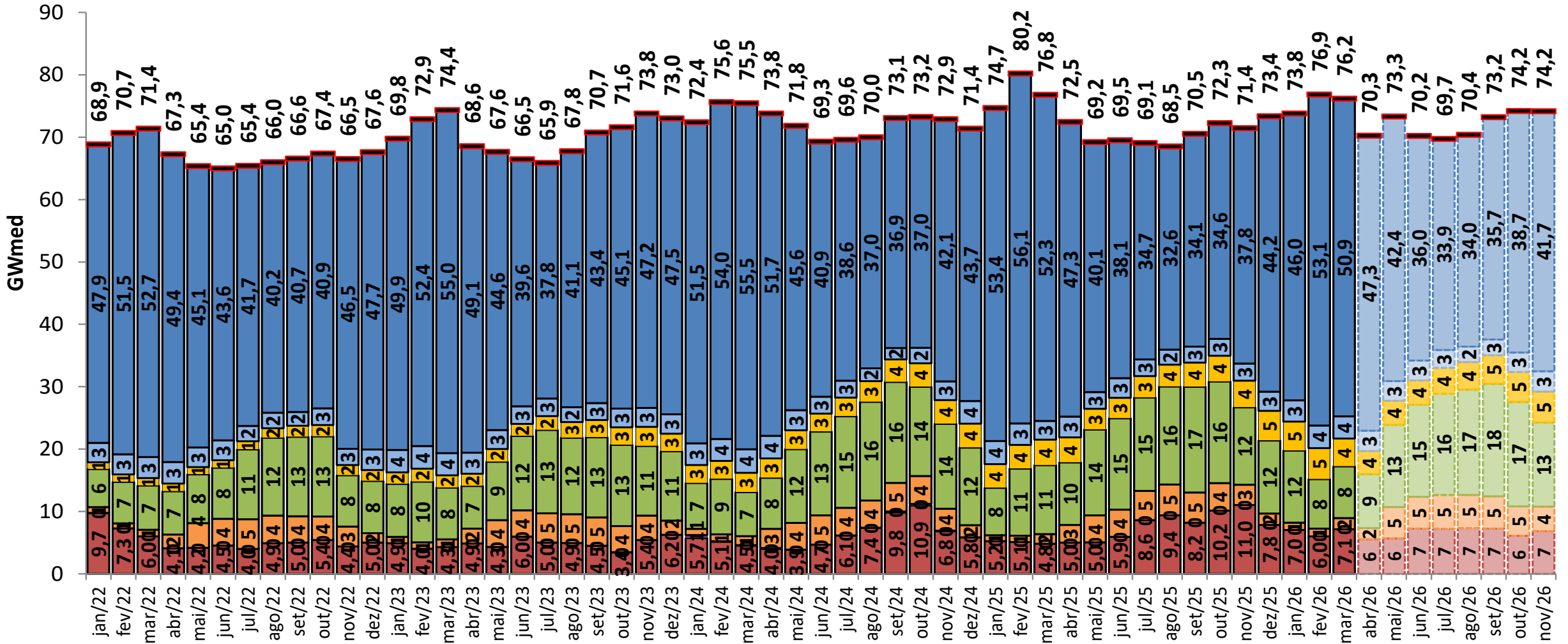

projeção do MRE

proj. PLD RNA

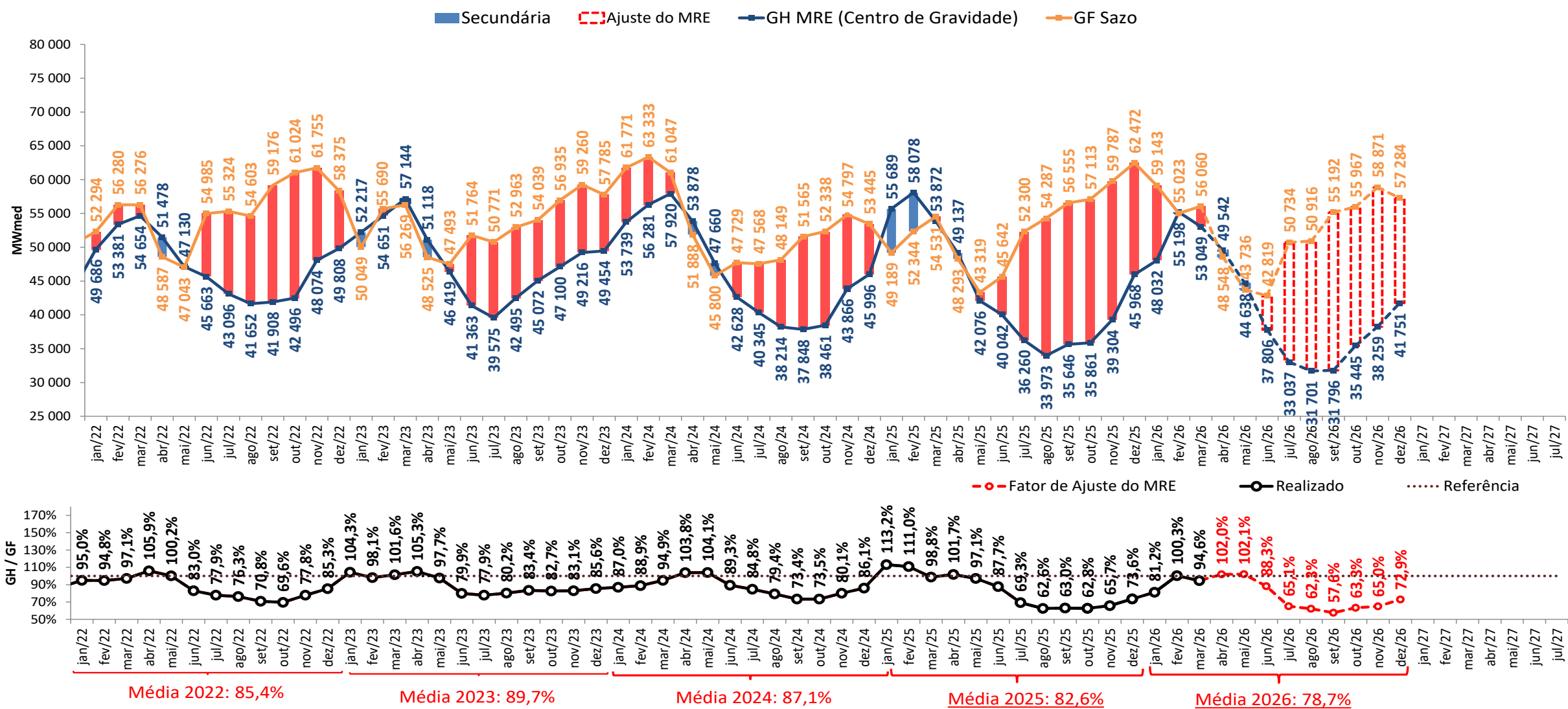

- A estimativa de GSF para abril e maio de 2026 apresentada foi elaborada no dia 01/05/2026 com base nos dados disponibilizados até este dia. Uma atualização semanal desta estimativa pode ser encontrada no boletim InfoPLD (clique [aqui](#) para acessar)

projeção do MRE

sensibilidade 1: proj. PLD SMAP 2023

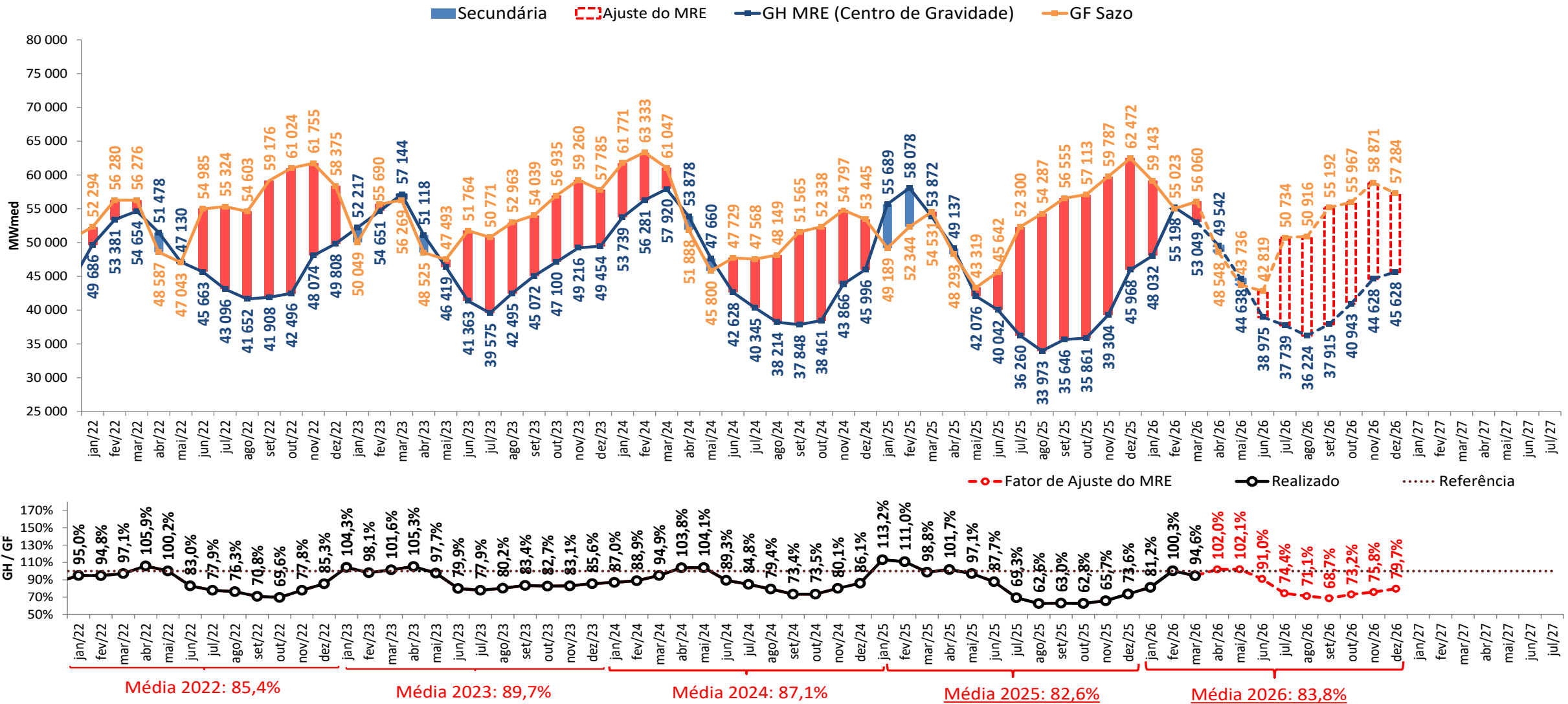

- A estimativa de GSF para abril e maio de 2026 apresentada foi elaborada no dia 01/05/2026 com base nos dados disponibilizados até este dia. Uma atualização semanal desta estimativa pode ser encontrada no boletim InfoPLD (clique [aqui](#) para acessar)

projeção do MRE

sensibilidade 2: proj. PLD SMAP 2018

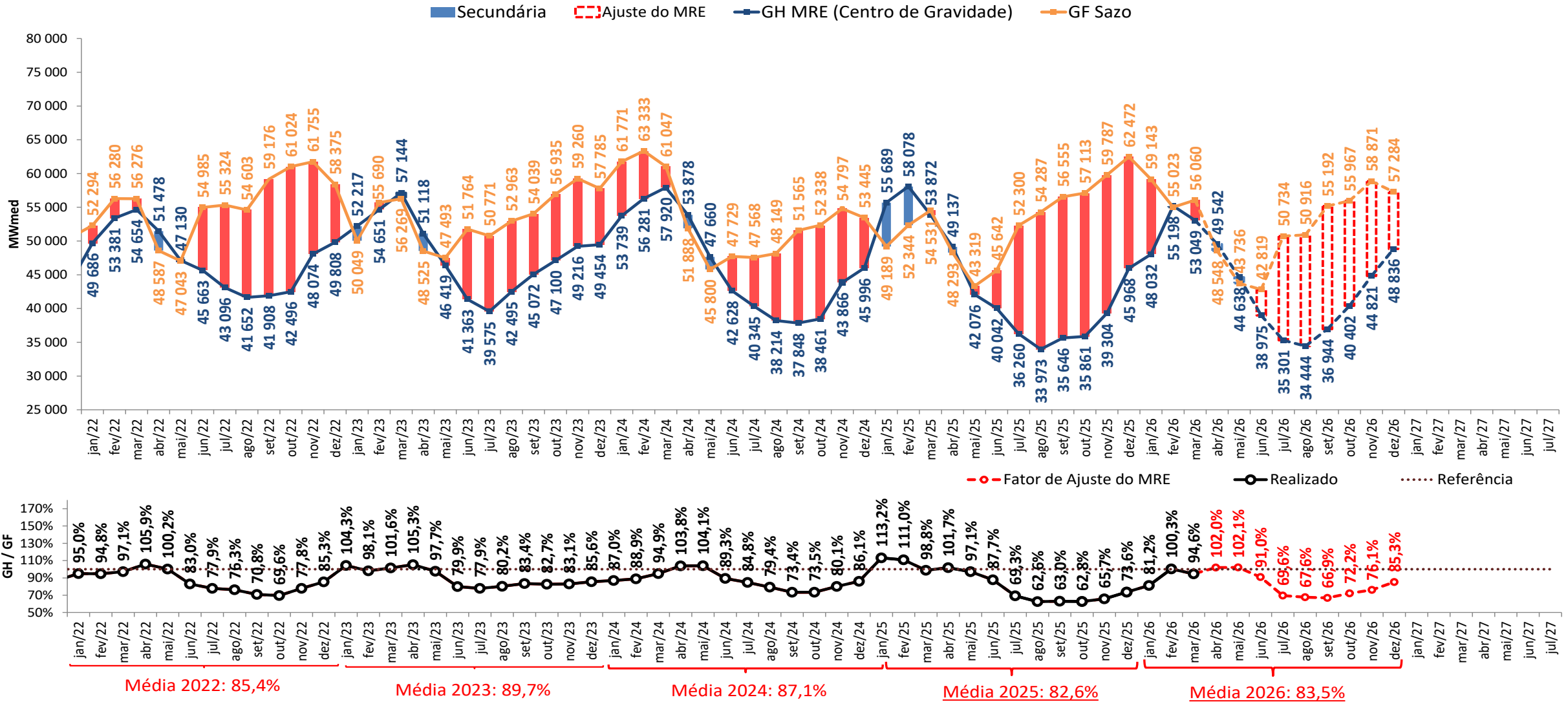

- A estimativa de GSF para abril e maio de 2026 apresentada foi elaborada no dia 01/05/2026 com base nos dados disponibilizados até este dia. Uma atualização semanal desta estimativa pode ser encontrada no boletim InfoPLD (clique [aqui](#) para acessar)

projeção do MRE

sensibilidade 3: proj. PLD SMAP CFS VE

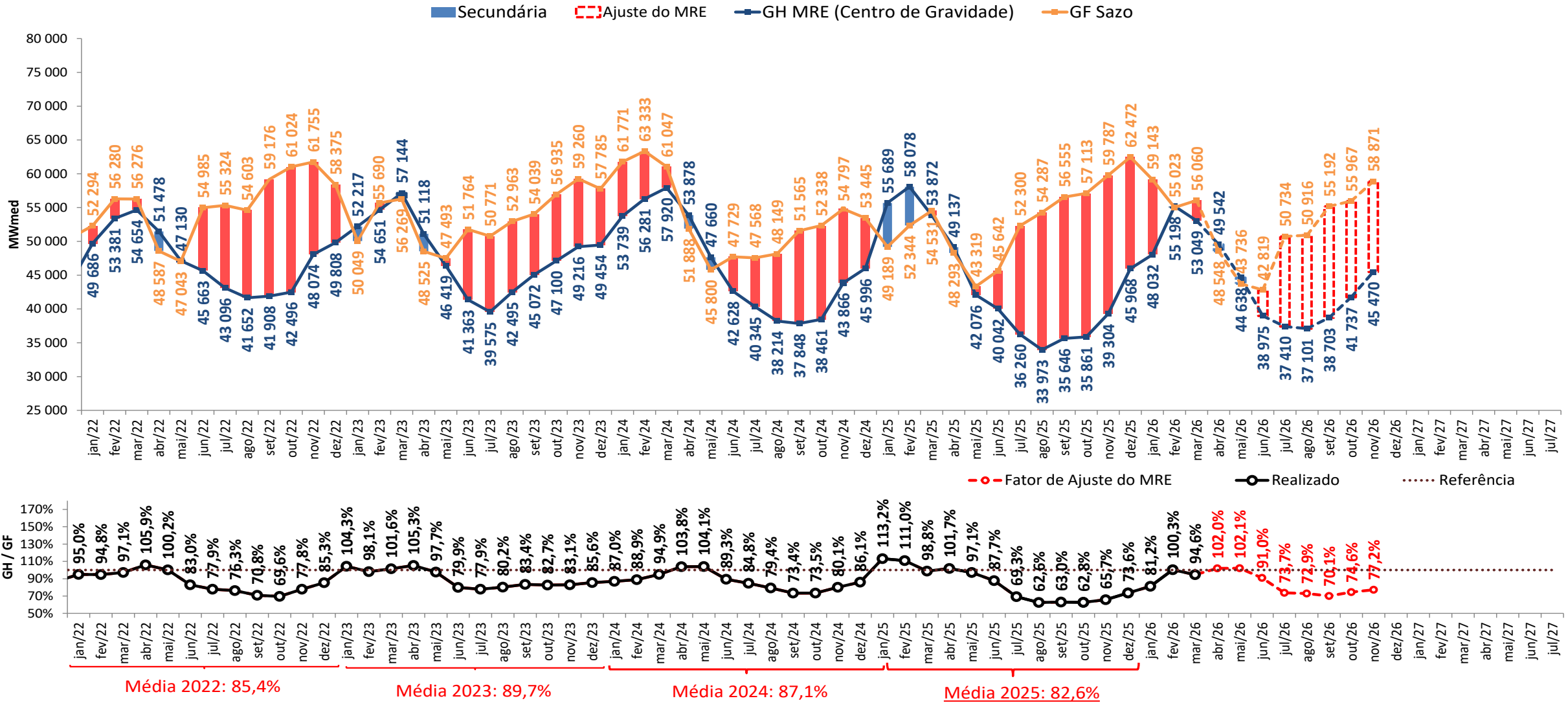

- A estimativa de GSF para abril e maio de 2026 apresentada foi elaborada no dia 01/05/2026 com base nos dados disponibilizados até este dia. Uma atualização semanal desta estimativa pode ser encontrada no boletim InfoPLD (clique [aqui](#) para acessar)

projeção do MRE

sensibilidade 4: proj. PLD SMAP CFS LI

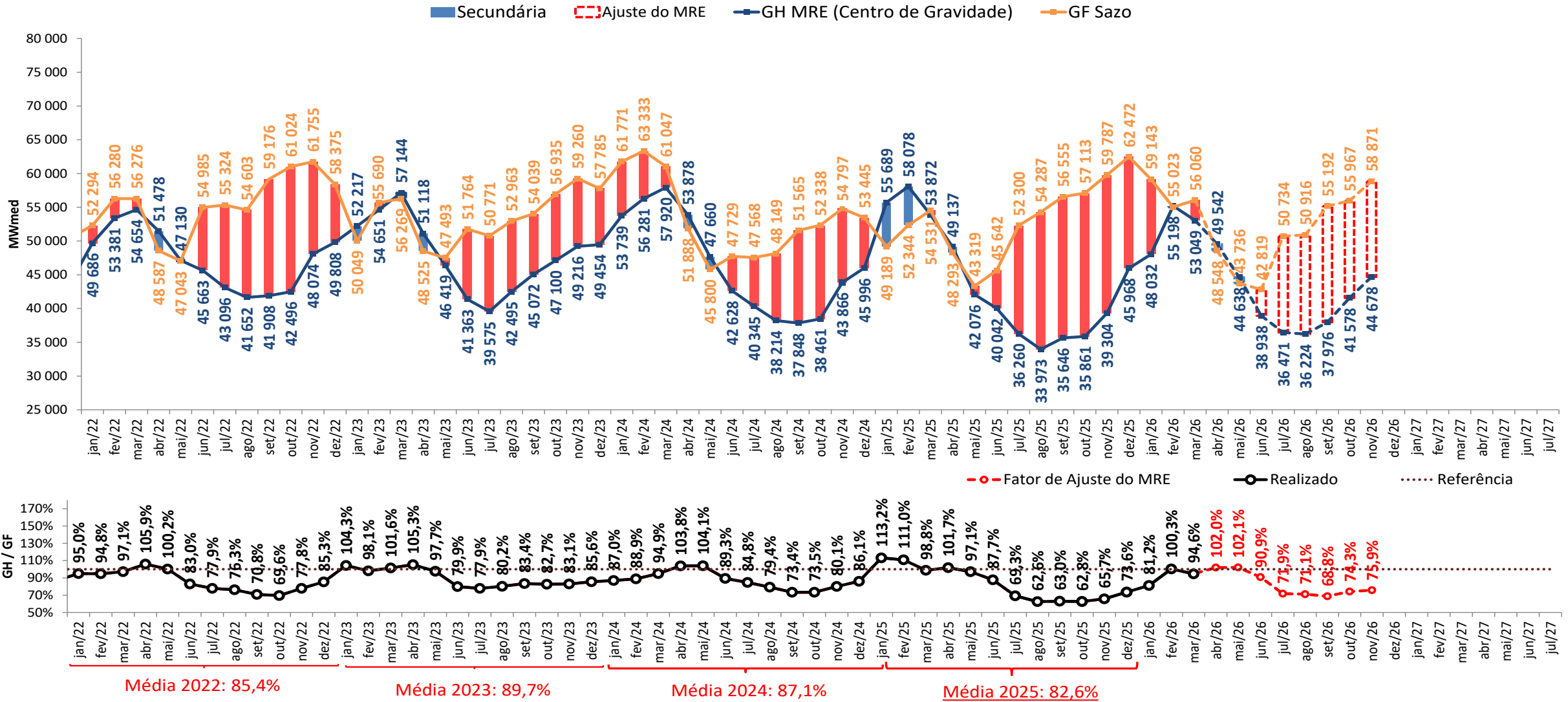

- A estimativa de GSF para abril e maio de 2026 apresentada foi elaborada no dia 01/05/2026 com base nos dados disponibilizados até este dia. Uma atualização semanal desta estimativa pode ser encontrada no boletim InfoPLD (clique [aqui](#) para acessar)

projeção de MRE para fins de repactuação do risco hidrológico

proj. PLD RNA

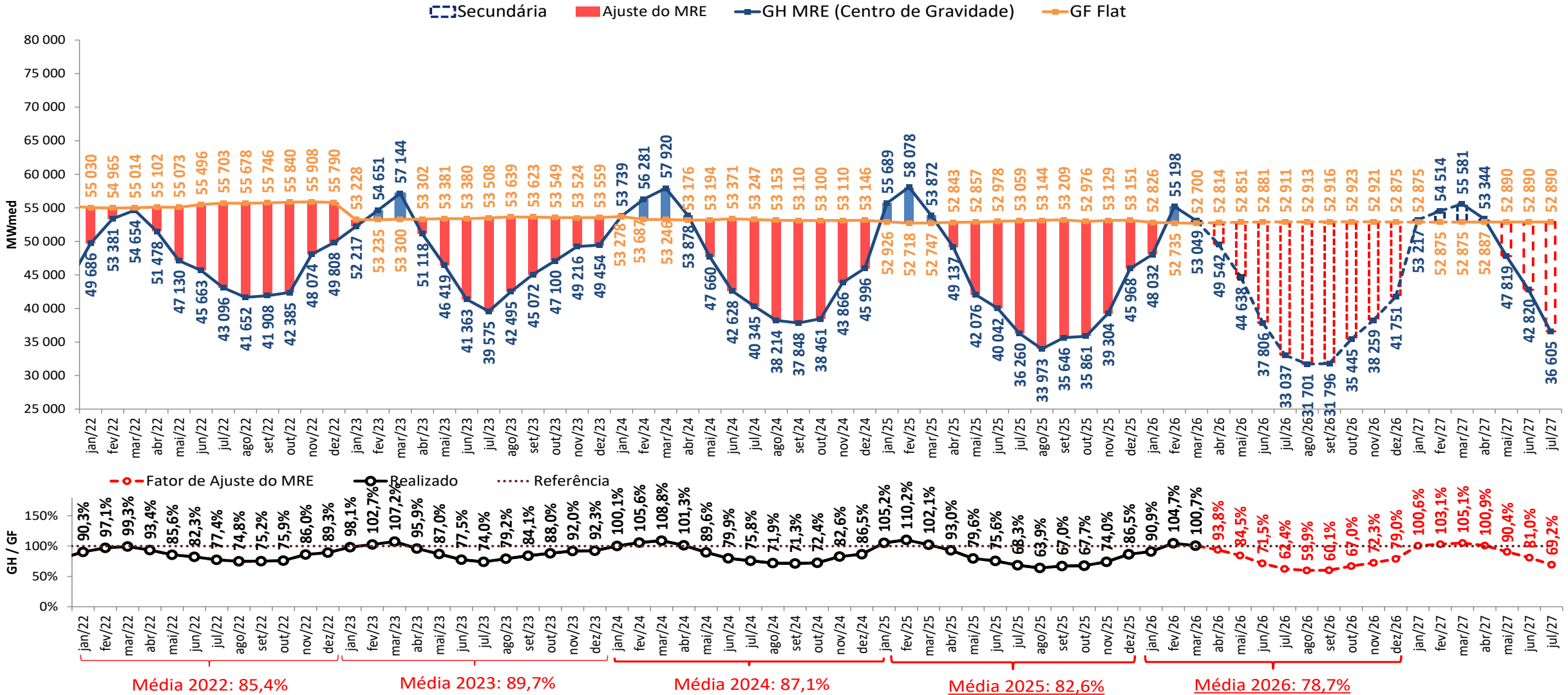

- A estimativa de GSF para abril e maio de 2026 apresentada foi elaborada no dia 01/05/2026 com base nos dados disponibilizados até este dia. Uma atualização semanal desta estimativa pode ser encontrada no boletim InfoPLD (clique [aqui](#) para acessar)

projeção de MRE para fins de repactuação do risco hidrológico

sensibilidade 1: proj. PLD SMAP 2023

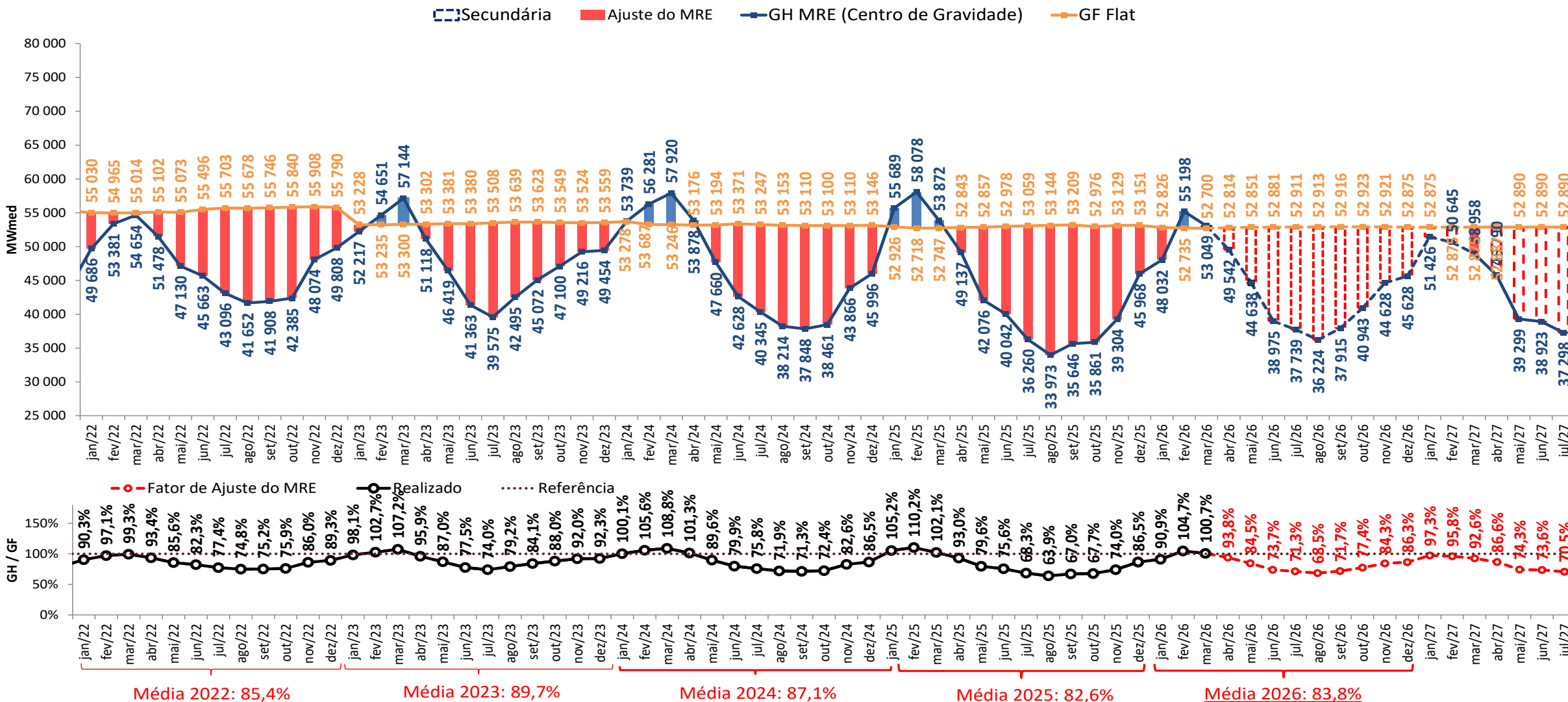

- A estimativa de GSF para abril e maio de 2026 apresentada foi elaborada no dia 01/05/2026 com base nos dados disponibilizados até este dia. Uma atualização semanal desta estimativa pode ser encontrada no boletim InfoPLD (clique [aqui](#) para acessar)

projeção de MRE para fins de repactuação do risco hidrológico

sensibilidade 2: proj. PLD SMAP 2018

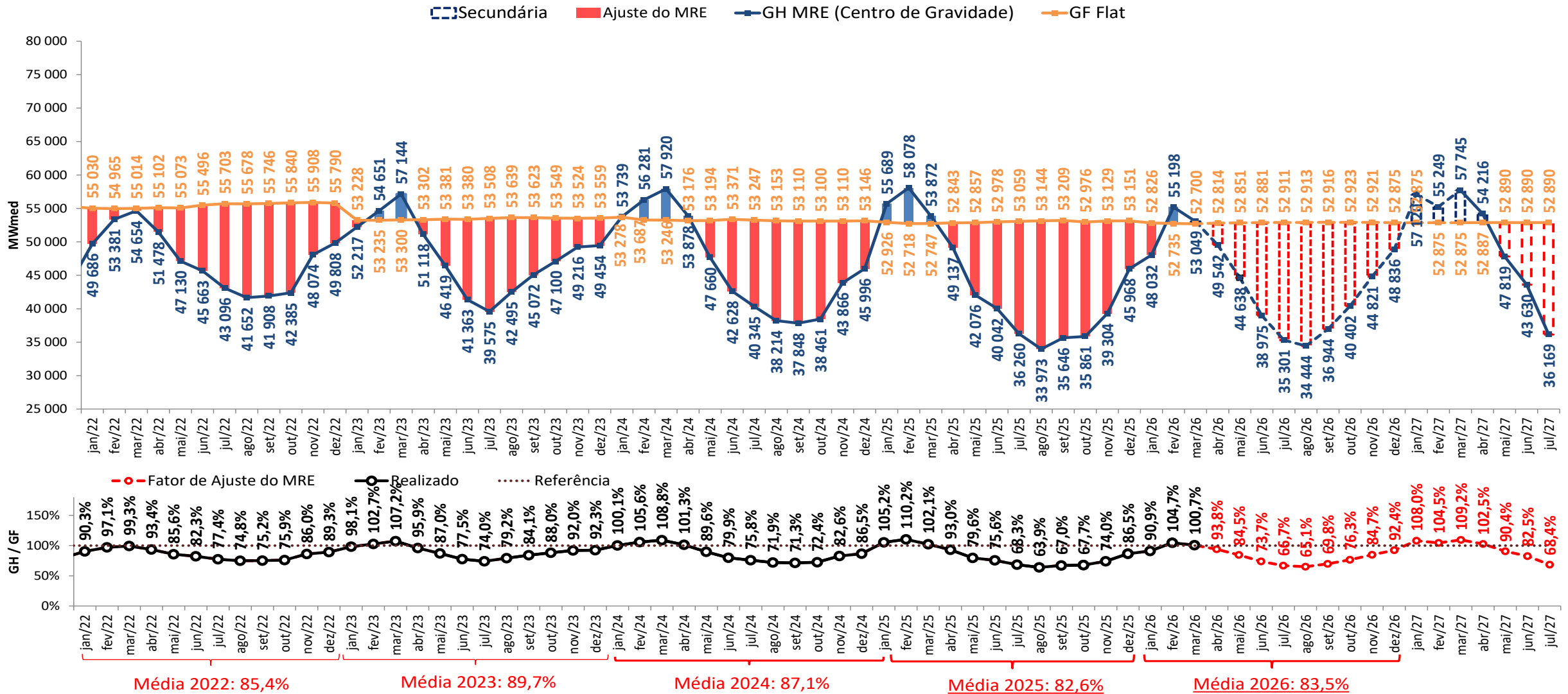

- A estimativa de GSF para abril e maio de 2026 apresentada foi elaborada no dia 01/05/2026 com base nos dados disponibilizados até este dia. Uma atualização semanal desta estimativa pode ser encontrada no boletim InfoPLD (clique [aqui](#) para acessar)

projeção de MRE para fins de repactuação do risco hidrológico

sensibilidade 3: proj. PLD SMAP CFS VE

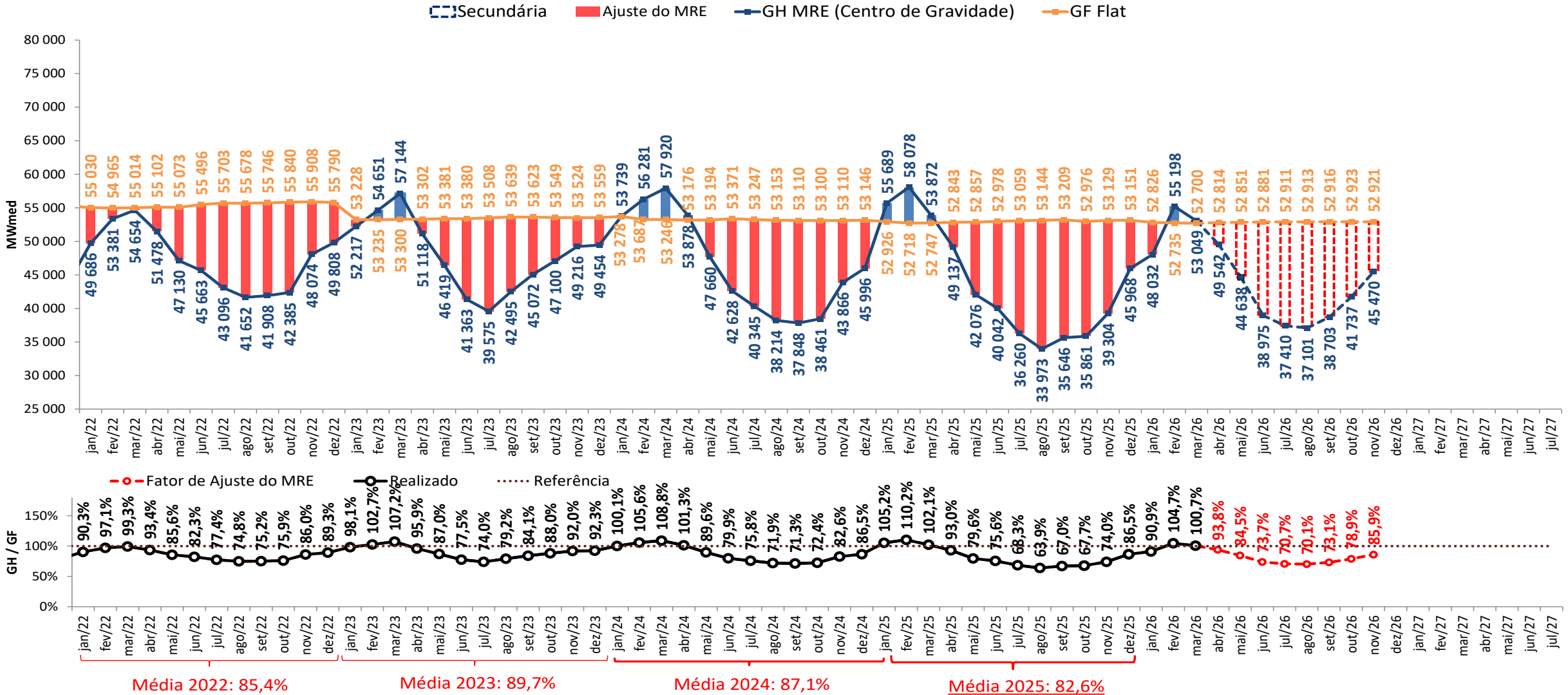

- A estimativa de GSF para abril e maio de 2026 apresentada foi elaborada no dia 01/05/2026 com base nos dados disponibilizados até este dia. Uma atualização semanal desta estimativa pode ser encontrada no boletim InfoPLD (clique [aqui](#) para acessar)

projeção de MRE para fins de repactuação do risco hidrológico

sensibilidade 4: proj. PLD SMAP CFS LI

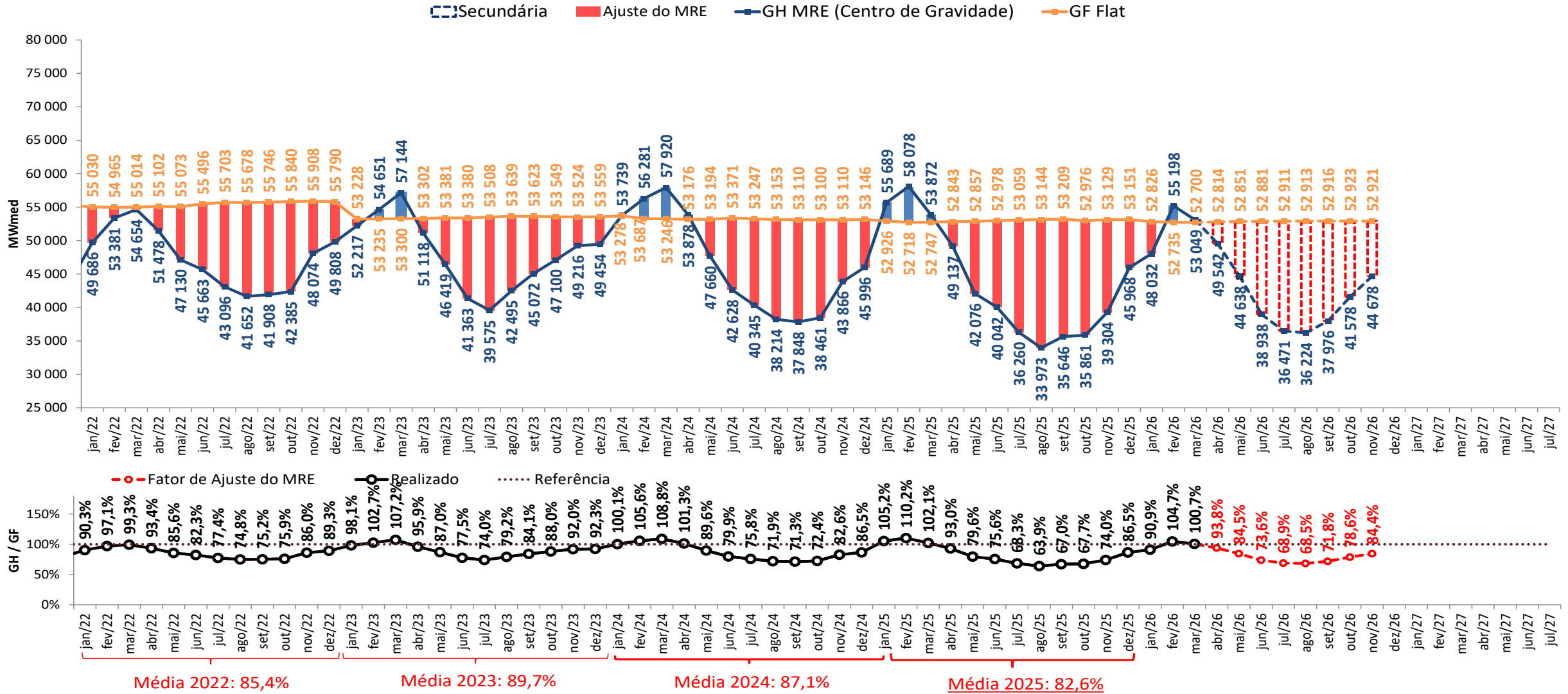

- A estimativa de GSF para abril e maio de 2026 apresentada foi elaborada no dia 01/05/2026 com base nos dados disponibilizados até este dia. Uma atualização semanal desta estimativa pode ser encontrada no boletim InfoPLD (clique [aqui](#) para acessar)

projeção de ESS e custos devido ao descolamento entre CMO e PLD



projeção do PLD

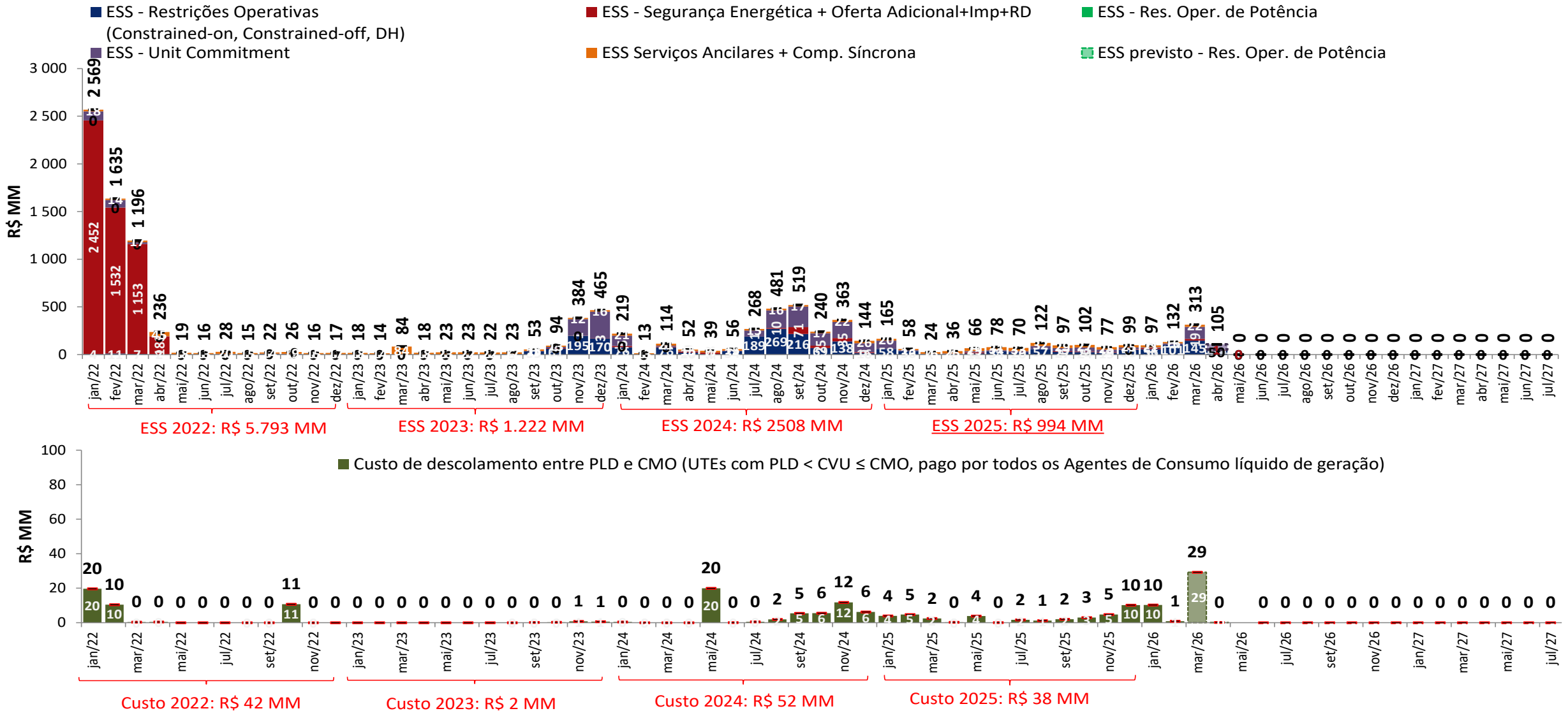

- A estimativa de ESS para abril e maio de 2026 apresentada foi elaborada no dia 01/05/2026 com base nos dados disponibilizados até este dia. Uma atualização semanal desta estimativa pode ser encontrada no boletim InfoPLD (clique [aqui](#) para acessar)

projeção de ESS e custos devido ao descolamento entre CMO e PLD



sensibilidade 1: proj. PLD SMAP 2023

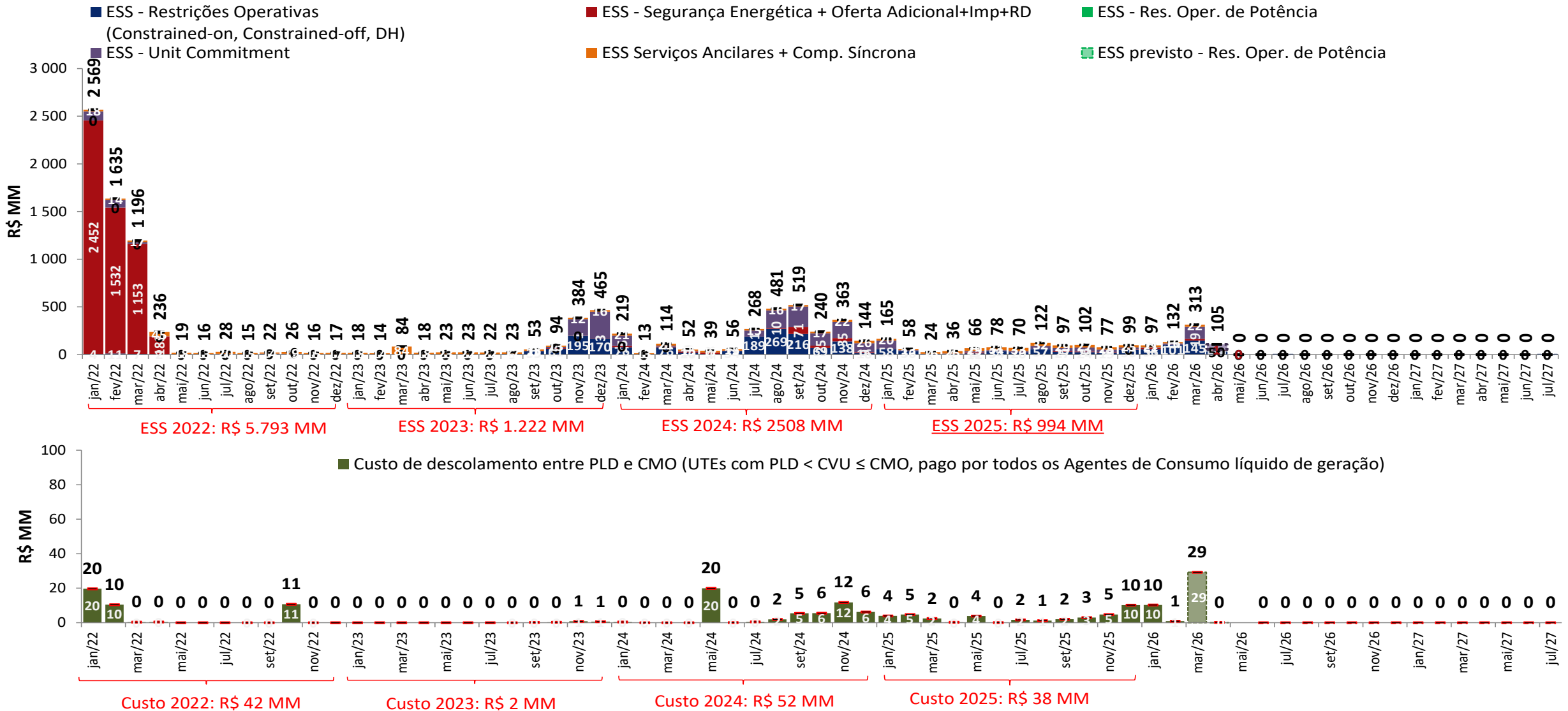

- A estimativa de ESS para abril e maio de 2026 apresentada foi elaborada no dia 01/05/2026 com base nos dados disponibilizados até este dia. Uma atualização semanal desta estimativa pode ser encontrada no boletim InfoPLD (clique [aqui](#) para acessar)

projeção de ESS e custos devido ao descolamento entre CMO e PLD



sensibilidade 2: proj. PLD SMAP 2018

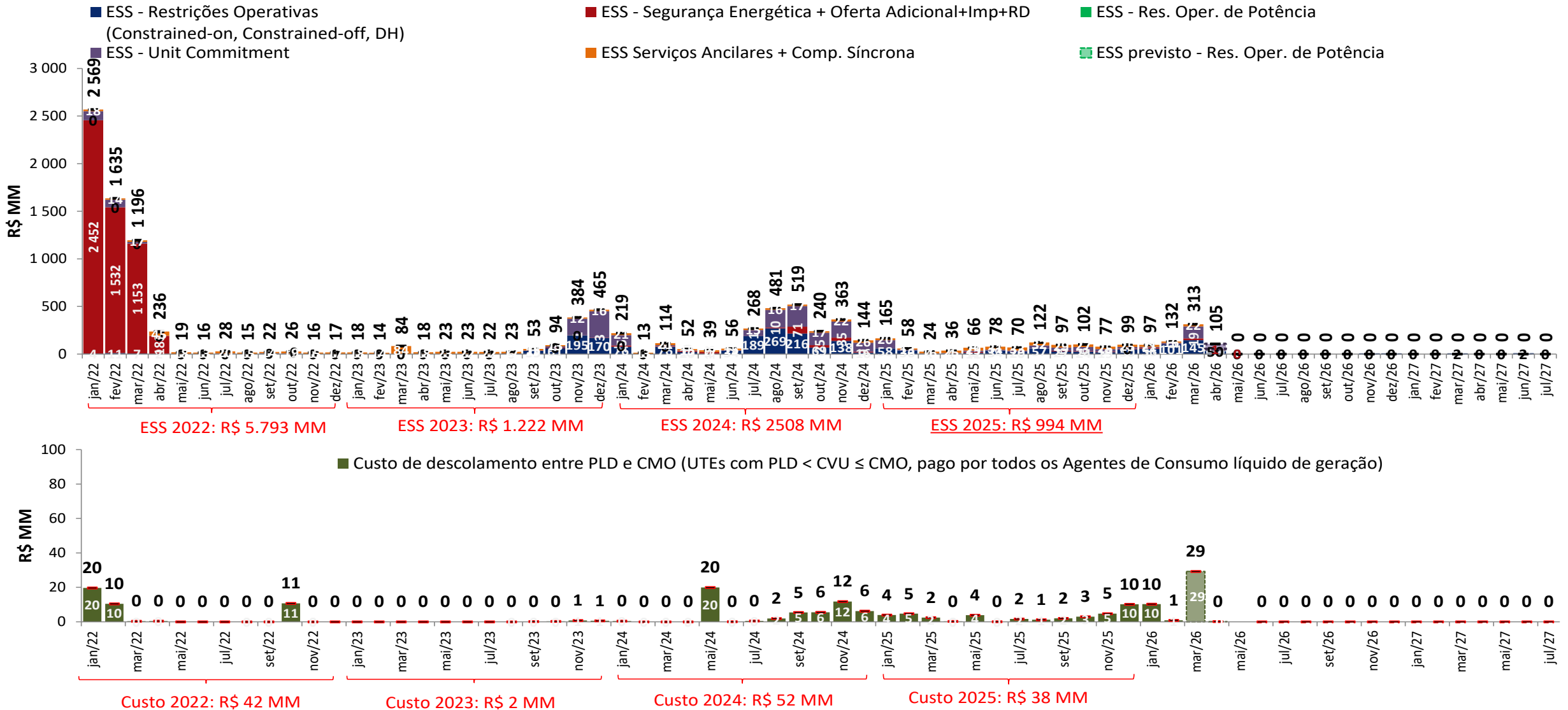

• A estimativa de ESS para abril e maio de 2026 apresentada foi elaborada no dia 01/05/2026 com base nos dados disponibilizados até este dia. Uma atualização semanal desta estimativa pode ser encontrada no boletim InfoPLD (clique [aqui](#) para acessar)

projeção de ESS e custos devido ao descolamento entre CMO e PLD



sensibilidade 3: proj. PLD SMAP CFS VE

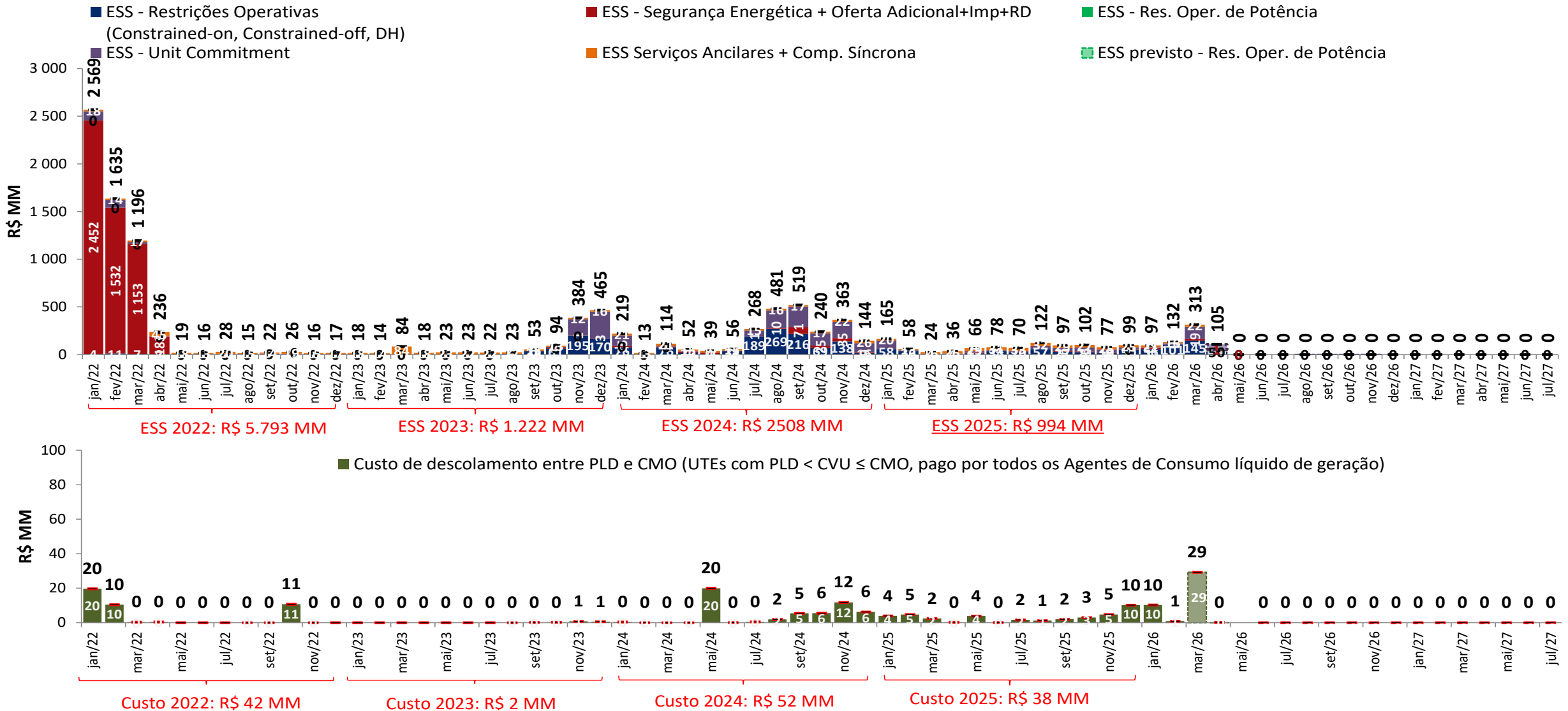

• A estimativa de ESS para abril e maio de 2026 apresentada foi elaborada no dia 01/05/2026 com base nos dados disponibilizados até este dia. Uma atualização semanal desta estimativa pode ser encontrada no boletim InfoPLD (clique [aqui](#) para acessar)

projeção de ESS e custos devido ao descolamento entre CMO e PLD



sensibilidade 4: proj. PLD SMAP CFS LI

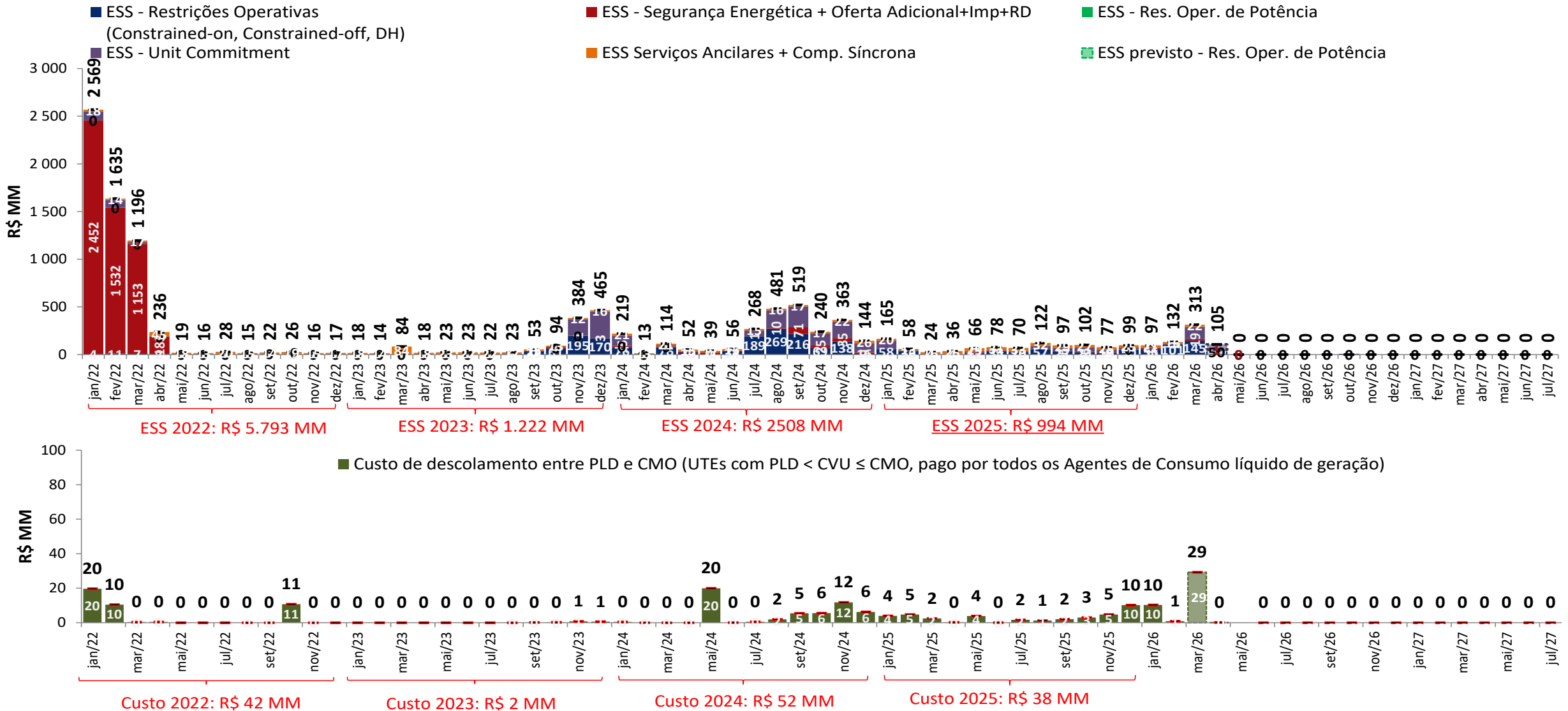

• A estimativa de ESS para abril e maio de 2026 apresentada foi elaborada no dia 01/05/2026 com base nos dados disponibilizados até este dia. Uma atualização semanal desta estimativa pode ser encontrada no boletim InfoPLD (clique [aqui](#) para acessar)

estimativa da garantia física sazonalizada do MRE (2026)

GF Sazo - perdas (≈4,279%) (MWmédio)	jan/26	fev/26	mar/26	abr/26	mai/26	jun/26	jul/26	ago/26	set/26	out/26	nov/26	dez/26
Sudeste	34 505	32 656	33 223	28 519	25 670	24 866	29 225	29 472	31 944	32 518	34 073	33 413
Sul	8 659	8 072	8 563	7 200	6 547	6 352	7 299	7 396	7 980	8 072	8 475	8 030
Nordeste	5 358	4 996	5 090	4 411	3 970	3 894	4 606	4 620	5 008	5 076	5 342	5 205
Norte	10 621	9 299	9 184	8 419	7 549	7 699	9 569	9 393	10 214	10 244	10 923	10 579
SIN	59 143	55 023	56 060	48 548	43 736	42 811	50 700	50 881	55 147	55 911	58 813	57 227

UHEs - Expansão (MWmédio)	Submercado	jan/26	fev/26	mar/26	abr/26	mai/26	jun/26	jul/26	ago/26	set/26	out/26	nov/26	dez/26
Pacotão (PCH)	Sudeste						8,1	17,3	17,4	20,7	21,0	22,1	21,5
Pacotão (PCH)	Sul							18,5	18,6	26,3	37,2	39,1	38,1
							8,1	35,8	36,0	47,0	58,2	61,2	59,6
	Perfil MRE	jan/26	fev/26	mar/26	abr/26	mai/26	jun/26	jul/26	ago/26	set/26	out/26	nov/26	dez/26
	SIN	112%	104%	106%	92%	83%	81%	96%	96%	104%	106%	111%	108%

Expansão UHEs - perdas (≈4,279%) (MWmédio)	jan/26	fev/26	mar/26	abr/26	mai/26	jun/26	jul/26	ago/26	set/26	out/26	nov/26	dez/26
SIN	0,0	0,0	0,0	0,0	0,0	0,0	0,0	0,0	0,0	0,0	0,0	0,0

Expansão PCH part. MRE e perdas (MWmédio)	jan/26	fev/26	mar/26	abr/26	mai/26	jun/26	jul/26	ago/26	set/26	out/26	nov/26	dez/26
Sudeste	0,0	0,0	0,0	0,0	0,0	7,8	16,6	16,6	19,8	20,1	21,1	20,6
Sul	0,0	0,0	0,0	0,0	0,0	0,0	17,7	17,8	25,2	35,6	37,5	36,5
SIN	0,0	0,0	0,0	0,0	0,0	7,8	34,3	34,4	45,0	55,7	58,6	57,1

GF Sazo Total (MWmédio)	jan/26	fev/26	mar/26	abr/26	mai/26	jun/26	jul/26	ago/26	set/26	out/26	nov/26	dez/26
Sudeste	34 505	32 656	33 223	28 519	25 670	24 873	29 241	29 489	31 964	32 539	34 094	33 434
Sul	8 659	8 072	8 563	7 200	6 547	6 352	7 317	7 413	8 006	8 107	8 512	8 066
Nordeste	5 358	4 996	5 090	4 411	3 970	3 894	4 606	4 620	5 008	5 076	5 342	5 205
Norte	10 621	9 299	9 184	8 419	7 549	7 699	9 569	9 393	10 214	10 244	10 923	10 579
SIN	59 143	55 023	56 060	48 548	43 736	42 819	50 734	50 916	55 192	55 967	58 871	57 284

- *Estimativa de perdas globais considera o histórico dos últimos 12 meses*

estimativa da garantia física do MRE para fins de repactuação do risco hidrológico (2026)

GF FLAT Proj.PLD - perdas (≈4,279%) (MWmédio)	jan/26	fev/26	mar/26	abr/26	mai/26	jun/26	jul/26	ago/26	set/26	out/26	nov/26	dez/26
Sudeste	30 819	31 298	31 232	31 024	31 019	30 710	30 486	30 635	30 635	30 760	30 639	30 851
Sul	7 734	7 736	8 050	7 833	7 912	7 846	7 614	7 687	7 653	7 635	7 620	7 414
Nordeste	4 786	4 788	4 784	4 798	4 798	4 810	4 805	4 803	4 803	4 802	4 804	4 806
Norte	9 487	8 912	8 634	9 159	9 122	9 509	9 982	9 764	9 795	9 690	9 822	9 768
SIN	52 826	52 735	52 700	52 814	52 851	52 874	52 887	52 889	52 887	52 888	52 885	52 839

UHEs - Expansão (MWmédio)	Submercado	jan/26	fev/26	mar/26	abr/26	mai/26	jun/26	jul/26	ago/26	set/26	out/26	nov/26	dez/26
Pacotão (PCH)	Sudeste						10,1	18,4	18,4	20,3	20,3	20,3	20,3
Pacotão (PCH)	Sul							20,0	20,0	26,4	37,2	37,2	37,2

Expansão - perdas (≈4,279%) (MWmédio)	jan/26	fev/26	mar/26	abr/26	mai/26	jun/26	jul/26	ago/26	set/26	out/26	nov/26	dez/26
SIN	0,0	0,0	0,0	0,0	0,0	0,0	0,0	0,0	0,0	0,0	0,0	0,0

Expansão PCH part. MRE e perdas (MWmédio)	jan/26	fev/26	mar/26	abr/26	mai/26	jun/26	jul/26	ago/26	set/26	out/26	nov/26	dez/26
Sudeste	0,0	0,0	0,0	0,0	0,0	6,3	11,5	11,5	12,7	12,7	12,7	12,7
Sul	0,0	0,0	0,0	0,0	0,0	0,0	12,5	12,5	16,5	23,2	23,2	23,2
SIN	0,0	0,0	0,0	0,0	0,0	6,3	24,0	24,0	29,1	35,9	35,9	35,9

GF FLAT Total (MWmédio)	jan/26	fev/26	mar/26	abr/26	mai/26	jun/26	jul/26	ago/26	set/26	out/26	nov/26	dez/26
Sudeste	30 819	31 298	31 232	31 024	31 019	30 717	30 497	30 647	30 648	30 773	30 652	30 864
Sul	7 734	7 736	8 050	7 833	7 912	7 846	7 627	7 700	7 670	7 658	7 644	7 437
Nordeste	4 786	4 788	4 784	4 798	4 798	4 810	4 805	4 803	4 803	4 802	4 804	4 806
Norte	9 487	8 912	8 634	9 159	9 122	9 509	9 982	9 764	9 795	9 690	9 822	9 768
SIN	52 826	52 735	52 700	52 814	52 851	52 881	52 911	52 913	52 916	52 923	52 921	52 875

- De acordo com a Resolução Normativa ANEEL nº 684 de 11 de dezembro de 2015, o montante do risco hidrológico a ser transferido aos consumidores utiliza como base a quantidade mensal de garantia física sazonalizada de forma uniforme (“flat”).

- Estimativa de perdas globais considera o histórico dos últimos 12 meses

projeção da bandeira tarifária

projeção do PLD

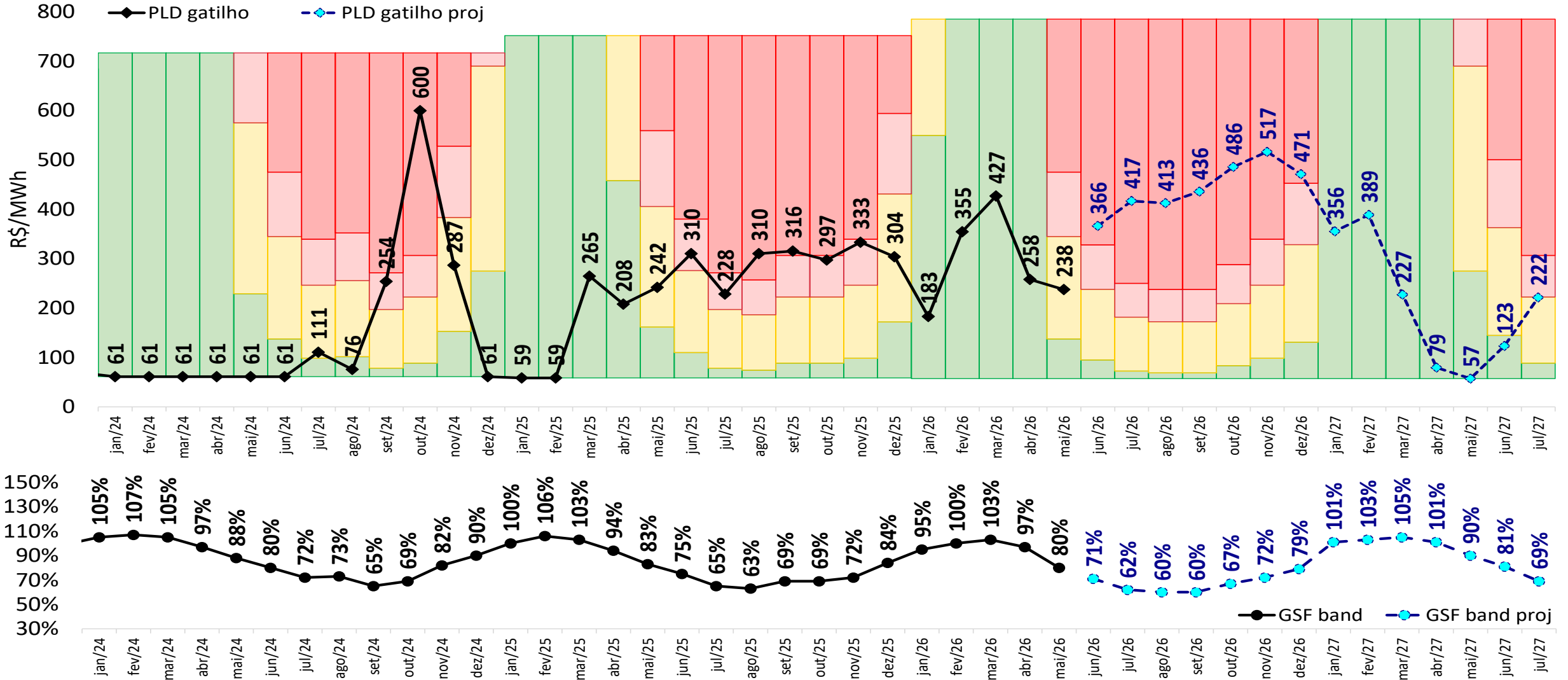

projeção da bandeira tarifária

sensibilidade 1: proj. PLD SMAP 2023

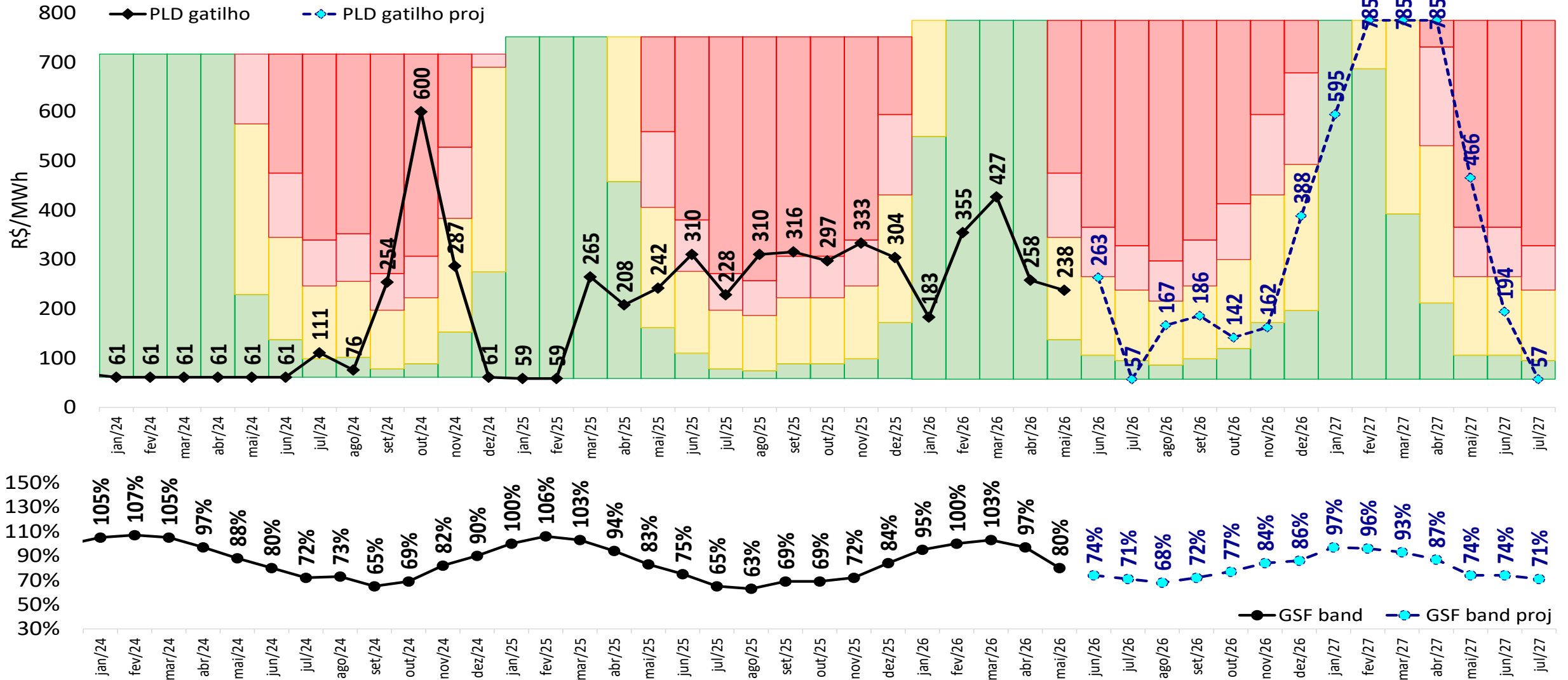

projeção da bandeira tarifária

sensibilidade 2: proj. PLD SMAP 2018

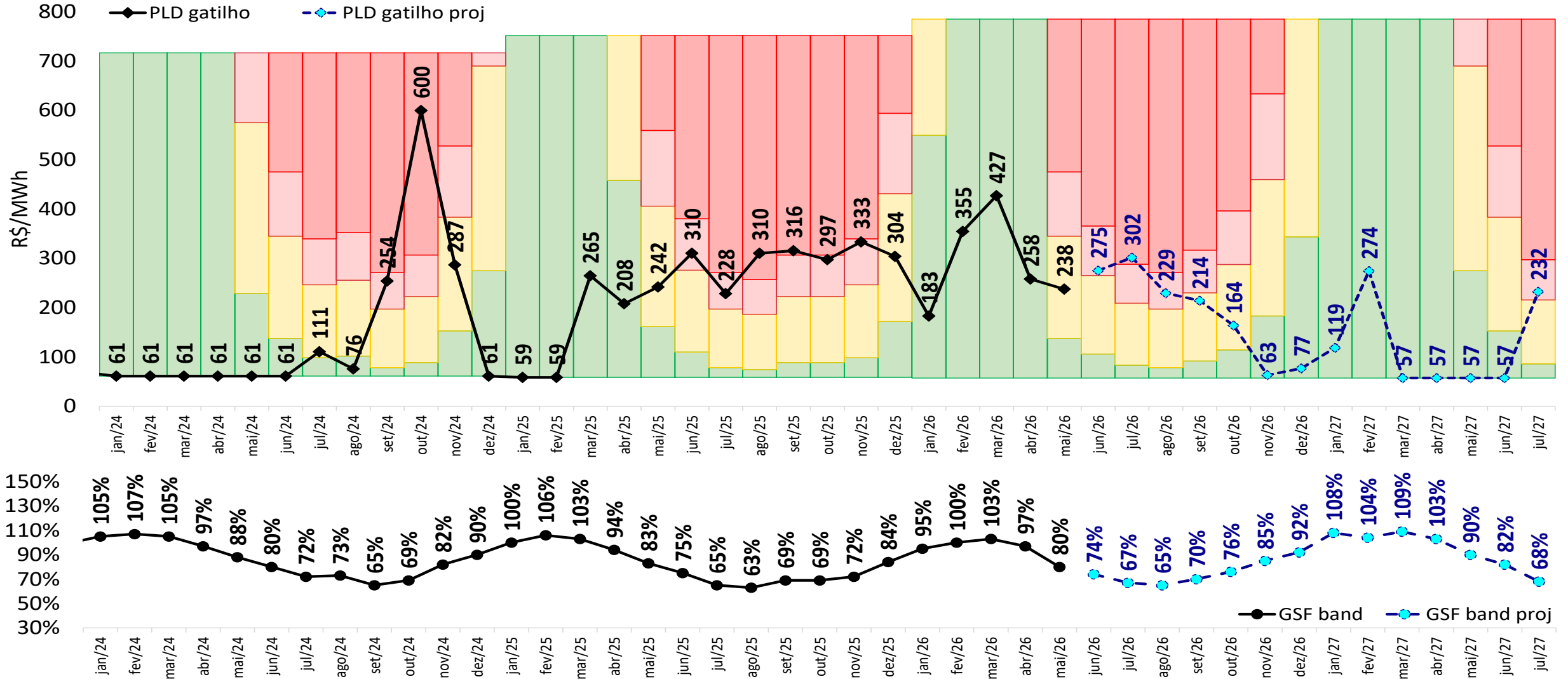

projeção da bandeira tarifária

sensibilidade 3: proj. PLD SMAP CFS VE

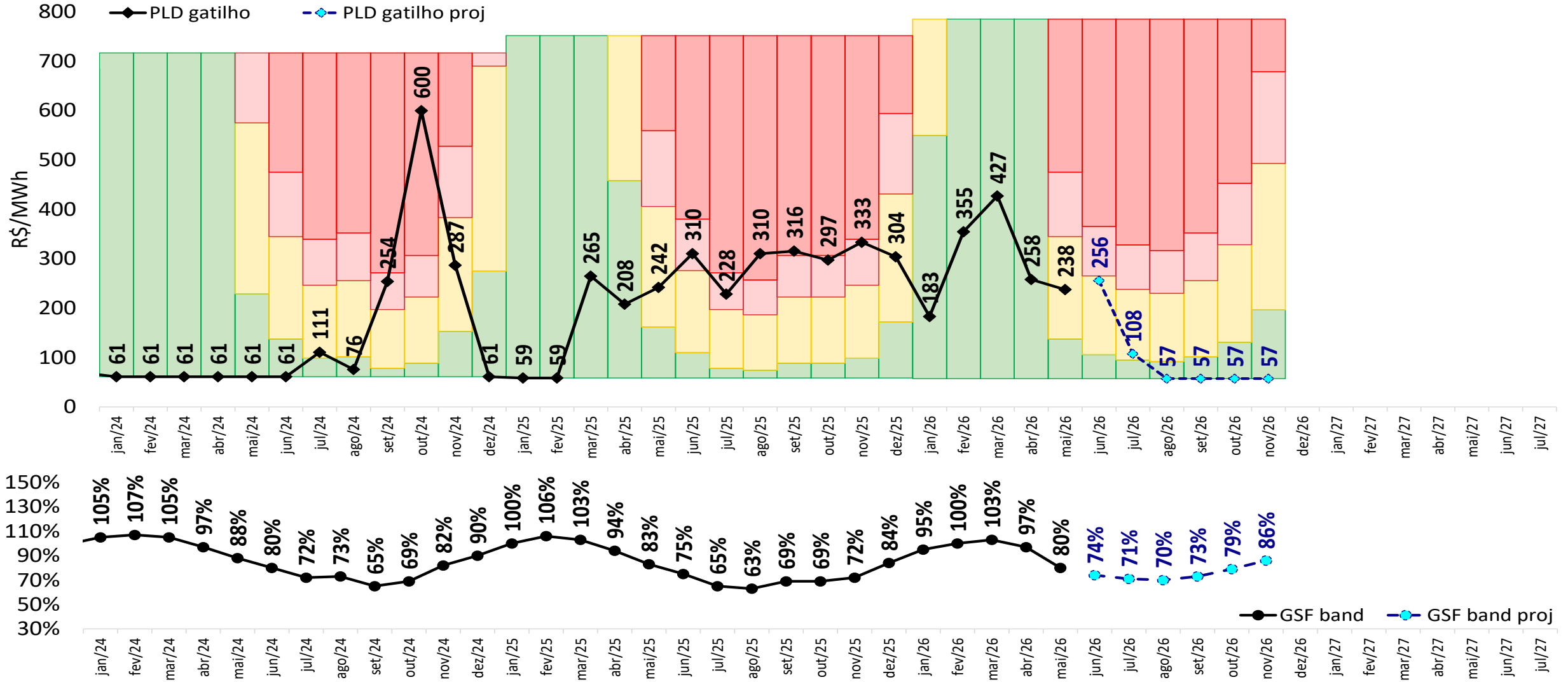

projeção da bandeira tarifária

sensibilidade 4: proj. PLD SMAP CFS LI

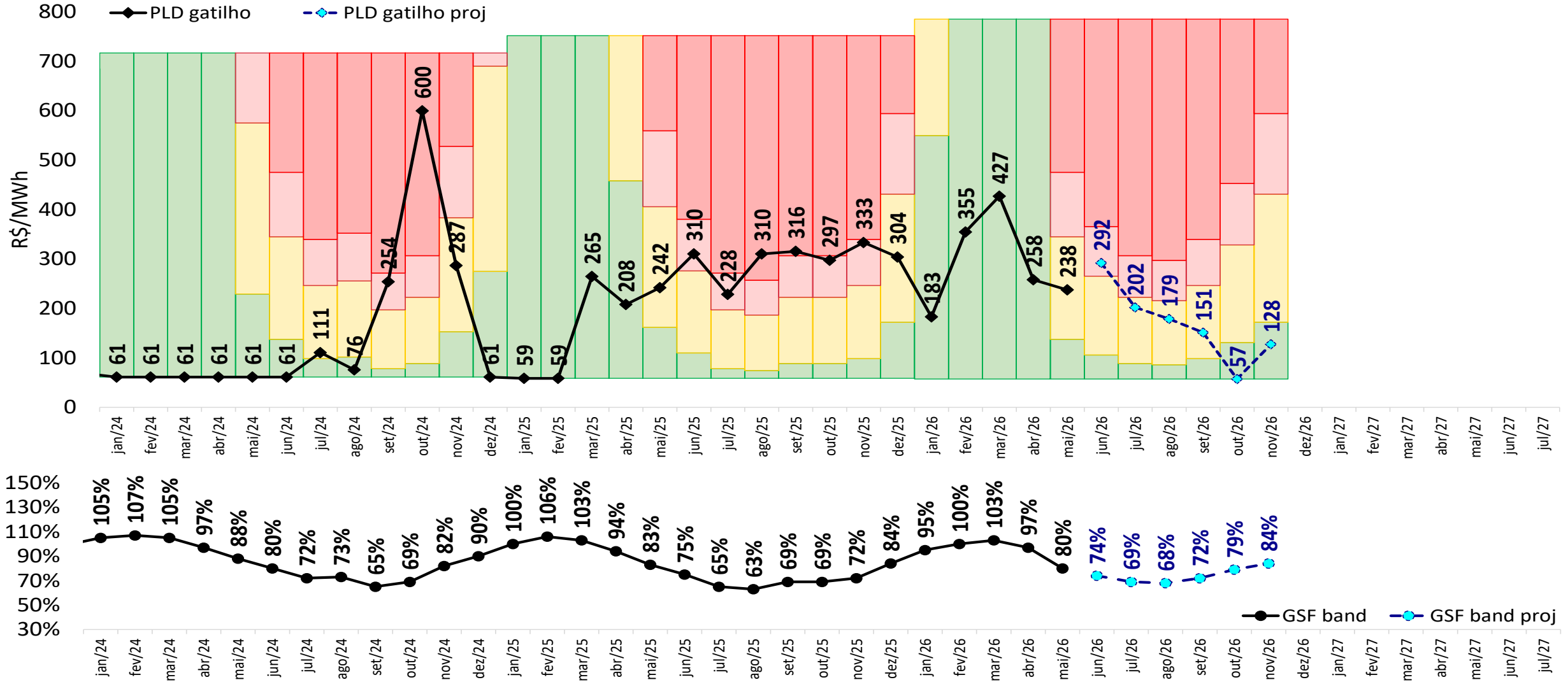



-  ccee.org.br
-  [ccee_oficial](https://www.instagram.com/ccee_oficial)
-  [CCEE Oficial](https://www.youtube.com/CCEE Oficial)
-  [ccee_oficial](https://twitter.com/ccee_oficial)
-  [ccee](https://www.linkedin.com/company/ccee)
-  [cceeoficial](https://www.facebook.com/cceeoficial)



ccee