



02/04/2026

gerência executiva de preços,  
modelos e estudos energéticos

A hand is shown pointing at a bar chart. The chart has four bars of increasing height. Above each bar is a circular gauge showing a percentage: 16%, 44%, 76%, and 98%. The background is a dark blue gradient with a grid of light blue dots and glowing lines. In the bottom right corner, there are stacks of silver coins.

**ccee**

# avaliação do comportamento do PLD de hoje - 02/04/2026



Em 02/04, os PLDs dos submercados **desacoplaram** ao longo de parte do dia. Os submercados **SE/CO, Nordeste e Norte** permaneceram no **piso regulatório (R\$ 57,31/MWh)** em algumas horas da manhã, refletindo a **combinação de condições hidrológicas favoráveis e elevada geração solar**. Em contrapartida, o submercado **Sul**, diante de **condições hidrológicas adversas**, apresentou um PLD mais elevado no mesmo período. Assim, o **Sul** registrou **preço médio de R\$ 298/MWh**, enquanto os demais submercados apresentaram médias de **R\$ 234/MWh no SE/CO e R\$ 175/MWh no Nordeste e Norte**.

No horário de vale do PLD (9h às 13h), o PLD recuou para R\$ 57/MWh no SE/CO, Nordeste e Norte como consequência da **redução da carga líquida<sup>1</sup> do SIN (-17,1 GWm)**, associada à **elevada geração de UFV e MMGD (+26,8 GWm)** em relação as demais horas. Ainda assim, o submercado **Sul** permaneceu descolado, com preços na casa de **R\$ 278/MWh**, evidenciando a **adversidade hidrológica** da região, que apresenta **armazenamento reduzido** (em torno de **31%**, próximo ao **Volume Mínimo Operativo de 30%**). Esse contexto estabelece a **necessidade de preservação dos reservatórios da região**, mantendo **despacho térmico contínuo (0,7 GWm)** e **elevado nível de importação (8,3 GWm)** dos demais submercados, já **no limite da capacidade de transmissão**.

No horário de pico do PLD (18h às 19h), os preços atingem **R\$ 373/MWh** em todos os submercados, refletindo o **aumento da carga líquida<sup>1</sup> do SIN (+18,6 GWm)** em relação as demais horas. Esse movimento resulta da **combinação de redução da geração intermitente: eólica, UFV e MMGD (-8,7 GWm)** e a **elevação da carga (+9,7 GWm)**, em valores inferiores aos previstos nos dias anterior, em virtude do feriado. Para atendimento desse incremento de carga líquida, há **aumento da geração hidrelétrica (+16,9 GWm)** e **maior despacho térmica no mérito (+1,7 GWm)**.

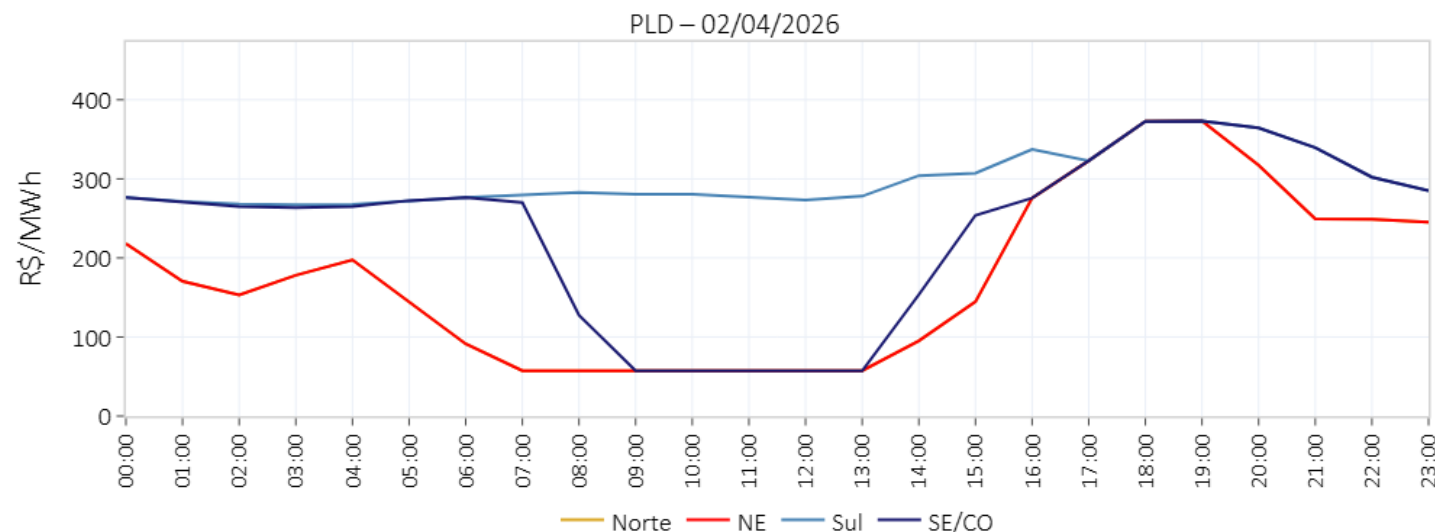

	Demais Horas	Vale (09-13h)	Variação	Pico (18-19h)	Variação
PLD NE e Norte (R\$/MWh)	186,2	57,3	-128,9 (-69%)	372,9	+186,7 (+100%)
PLD Sul (R\$/MWh)	295,5	277,8	-17,7 (-6%)	373,0	+77,5 (+26%)
PLD SE/CO (R\$/MWh)	269,6	57,3	-212,3 (-79%)	373,0	+103,3 (+38%)
Carga SIN (GWmed)	87,9	92,7	+4,8 (+5%)	97,6	+9,7 (+11%)
Geração Eólica SIN (GWmed)	10,4	6,2	-4,2 (-40%)	7,8	-2,6 (-25%)
Geração MMGD SIN (GWmed)	3,4	21,1	+17,7 (+521%)	0,1	-3,3 (-97%)
Geração Solar (UFV) SIN (GWmed)	2,8	11,9	+9,1 (+325%)	0,0	-2,8 (-100%)
Geração PCH + Biomassa SIN (GWmed)	5,2	5,1	-0,1 (-2%)	5,3	+0,1 (+2%)
GT Compulsória <sup>2</sup> SIN (GWmed)	6,7	6,2	-0,5 (-7%)	6,4	-0,3 (-4%)
Carga Líquida <sup>1</sup> SIN (GWmed)	59,4	42,3	-17,1 (-29%)	78,0	+18,6 (+31%)
GT Ordem de Mérito SIN (GWmed)	1,7	0,4	-1,3 (-76%)	3,4	+1,7 (+100%)
GH SIN (GWmed)	57,7	41,9	-15,8 (-27%)	74,6	+16,9 (+29%)

<sup>1</sup> A carga líquida corresponde à diferença entre a carga global do sistema e a geração compulsória, que é composta por geração de MMGD, eólica, solar, PCT - biomassa, PCH e geração térmica compulsória<sup>2</sup>.

<sup>2</sup> A geração térmica compulsória corresponde à geração não despachada por ordem de mérito, resultante de inflexibilidades, restrições de unit commitment e despacho antecipado por GNL.

PLD	SE/CO	S	NE	N
1/abr/26	R\$ 327,32/MWh	R\$ 405,52/MWh	R\$ 304,39/MWh	R\$ 304,38/MWh
2/abr/26	R\$ 234,02/MWh	R\$ 298,28/MWh	R\$ 174,93/MWh	R\$ 174,92/MWh
Projeção abr/26	R\$ 224,57/MWh	R\$ 226,01/MWh	R\$ 195,73/MWh	R\$ 195,73/MWh
Projeção mai/26	R\$ 198,59/MWh	R\$ 199,97/MWh	R\$ 196,87/MWh	R\$ 196,87/MWh
Projeção jun/26	R\$ 295,00/MWh	R\$ 295,00/MWh	R\$ 294,41/MWh	R\$ 295,00/MWh

ENA	SE/CO	S	NE	N	SIN
Acumulado até 1/abr/26	98%	42%	108%	94%	94%
Expectativa abr/26	75%	40%	84%	81%	75%

Armazenamento	SE/CO	S	NE	N	SIN
Em 1/abr/26	65,4%	31,4%	89,9%	94%	68,9%
Expectativa final de abr/26	68,1%	29,4%	95,9%	96,4%	71,8%

Fator de ajuste do MRE	MRE	Repactuação do risco hidrológico
Acumulado até 1/abr/26	113,4%	104,2%
Expectativa abr/26	101,4%	93,2%
Projeção 2026	80,4%	80,4%

Encargos	ESS	Custo de descolamento entre CMO e PLD
Expectativa abr/26	R\$ 0,0 MM	R\$ 1,1 MM
Projeção 2026	R\$ 438,5 MM	R\$ 31,4 MM

## Análise do PLD da semana corrente

1. PLD
2. Balanco energético
3. Previsibilidades
4. Atos regulatórios

## Análise do DECOMP da semana corrente

6. Decomposição da FCF
7. Curva de oferta e demanda
8. Carga
9. ENA
10. Armazenamento
11. Intercâmbio
12. Geração eólica
13. Disponibilidade e inflexibilidade
14. Pilha térmica e declaração de CVU
15. Comportamento das cotações dos combustíveis

## Análise e acompanhamento da operação

15. ENA
16. armazenamento
17. geração hidráulica
18. GSF
19. geração térmica
20. ESS e recuperação do CF das Merchant
21. Intercâmbio
22. geração eólica
23. geração fotovoltaica
24. Intercâmbio e importação/exportação
25. demanda máxima
26. disponibilidade de água do solo e precipitação
27. temperatura

## Projeção do PLD

28. PLD
29. ENA
30. armazenamento
31. balanco operativo
32. GSF
33. encargos
34. bandeira tarifária

semana 1 de abril

# preço de liquidação das diferenças – médias diárias e descolamento com SE/CO

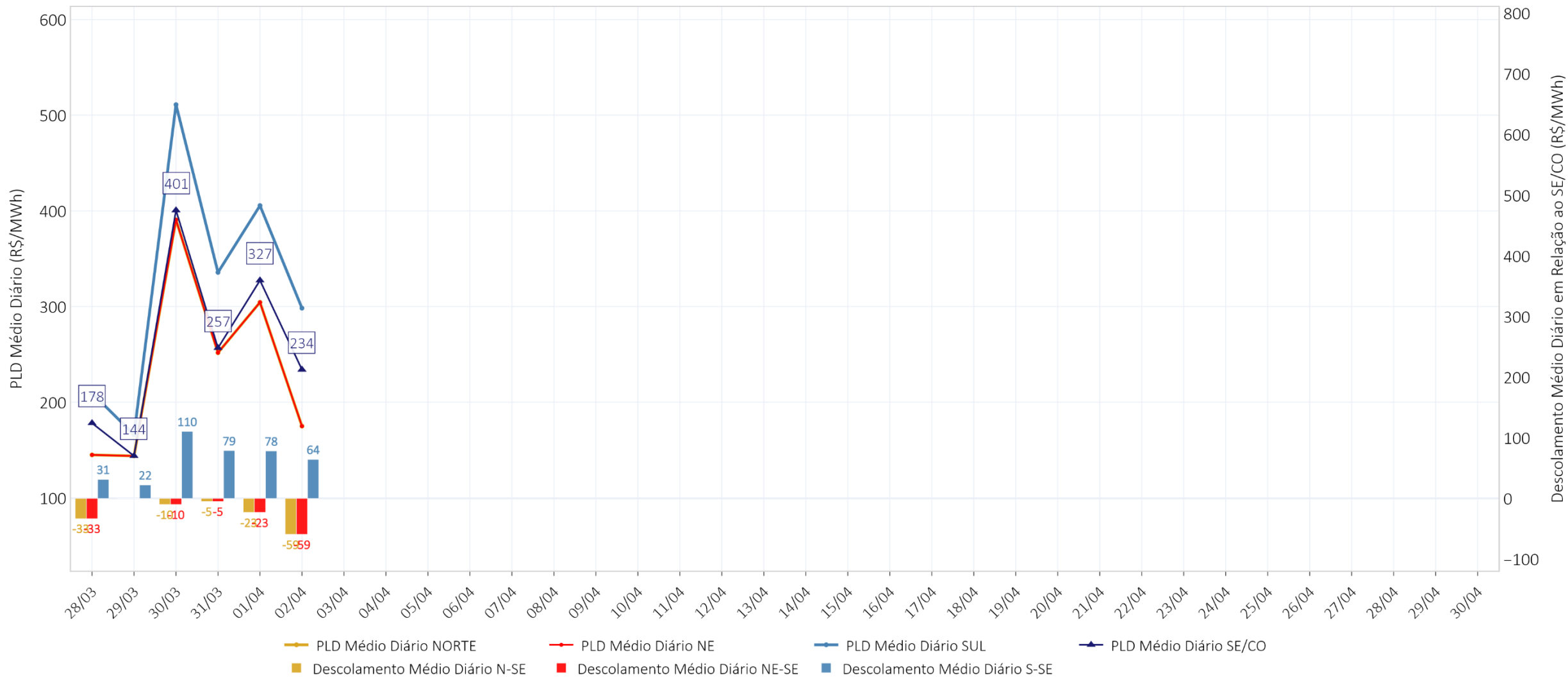

# preço de liquidação das diferenças – SE/CO – semana horária

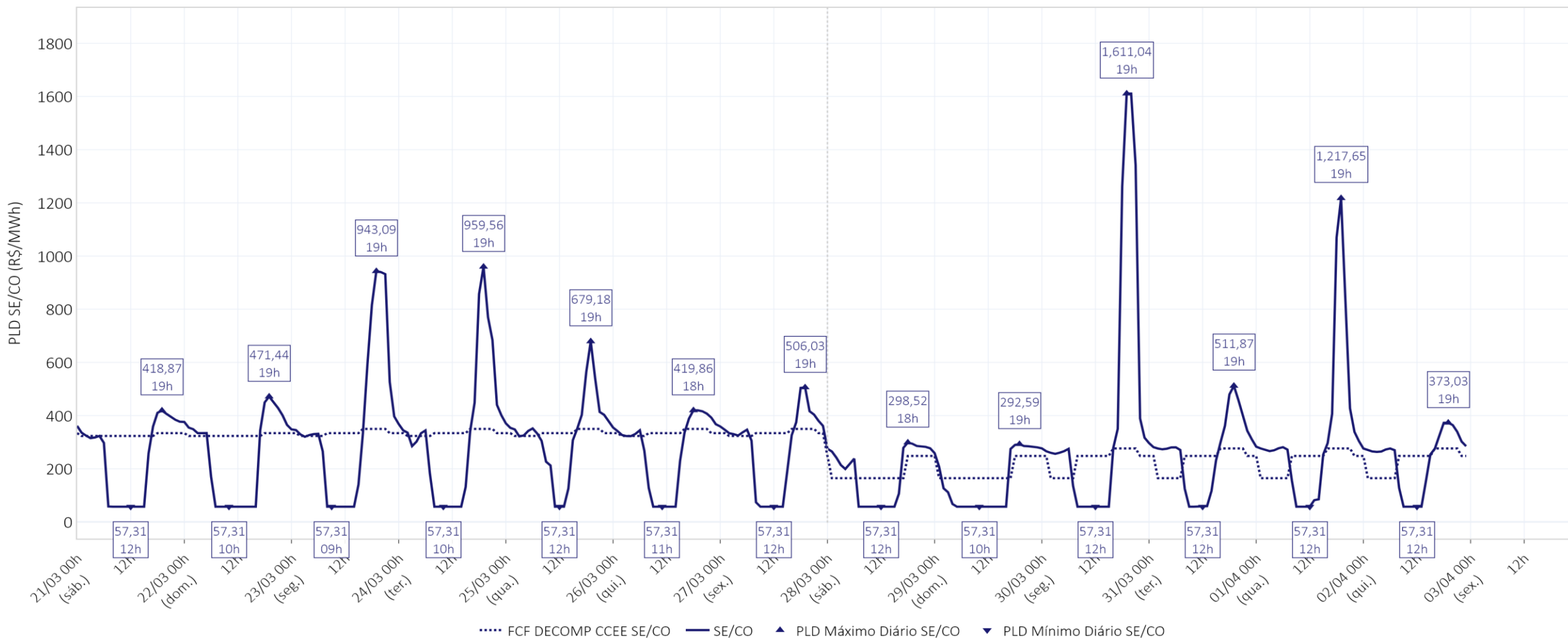

Média Diária (R\$/MWh)	21/03	22/03	23/03	24/03	25/03	26/03	27/03	28/03	29/03	30/03	31/03	01/04	02/04
<b>SE/CO</b>	242	239	359	330	326	269	274	178	144	401	257	327	234

# preço de liquidação das diferenças – S – semana horária

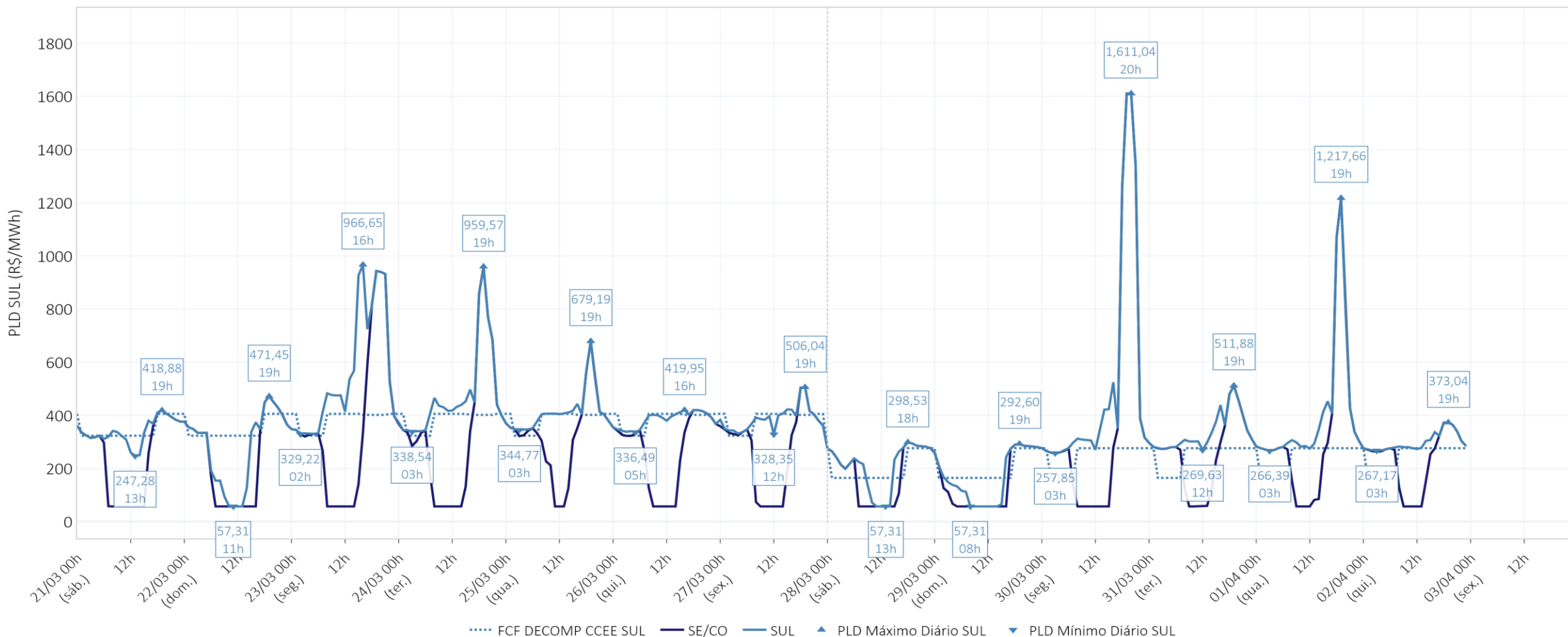

Média Diária (R\$/MWh)	21/03	22/03	23/03	24/03	25/03	26/03	27/03	28/03	29/03	30/03	31/03	01/04	02/04
<b>SE/CO</b>	242	239	359	330	326	269	274	178	144	401	257	327	234
<b>SUL</b>	340	277	557	474	414	384	388	209	166	511	336	406	298

# preço de liquidação das diferenças – NE – semana horária

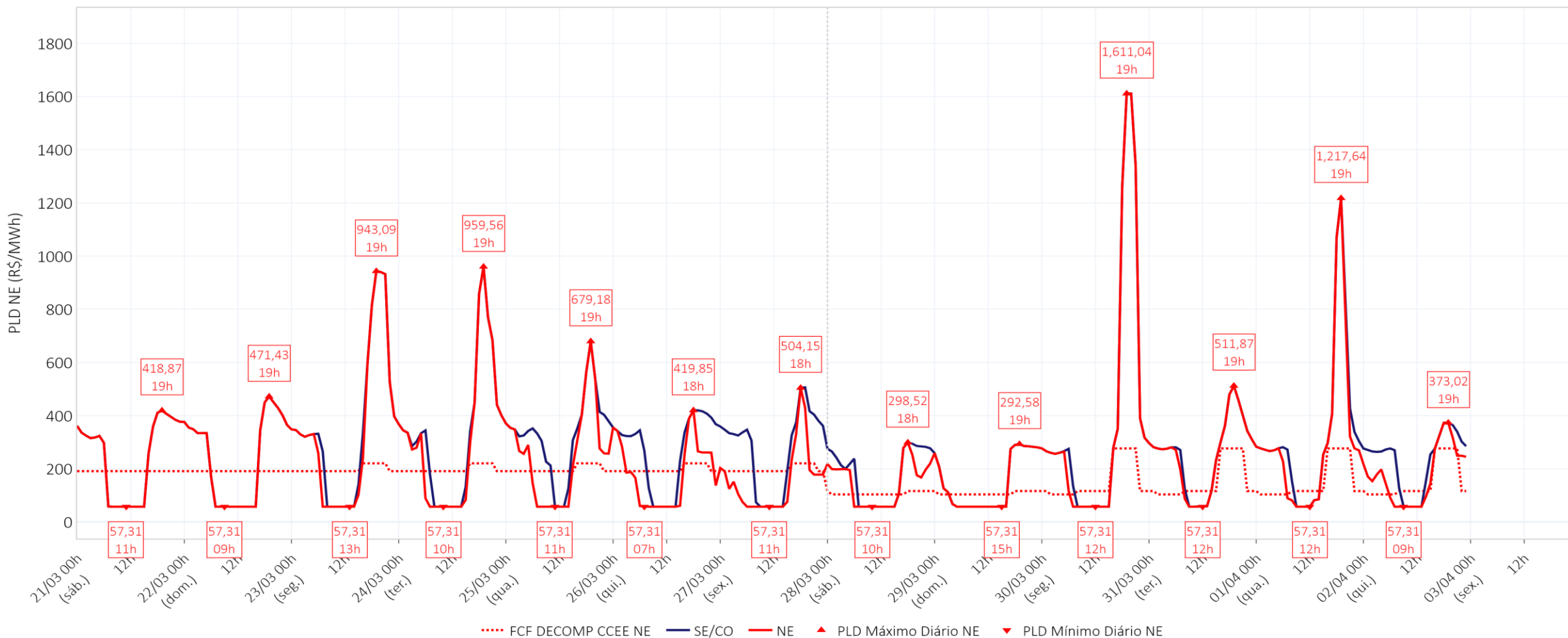

Média Diária (R\$/MWh)	21/03	22/03	23/03	24/03	25/03	26/03	27/03	28/03	29/03	30/03	31/03	01/04	02/04
<b>SE/CO</b>	242	239	359	330	326	269	274	178	144	401	257	327	234
<b>SUL</b>	340	277	557	474	414	384	388	209	166	511	336	406	298
<b>NE</b>	242	239	342	309	249	181	153	145	144	391	252	304	175

# preço de liquidação das diferenças – N – semana horária

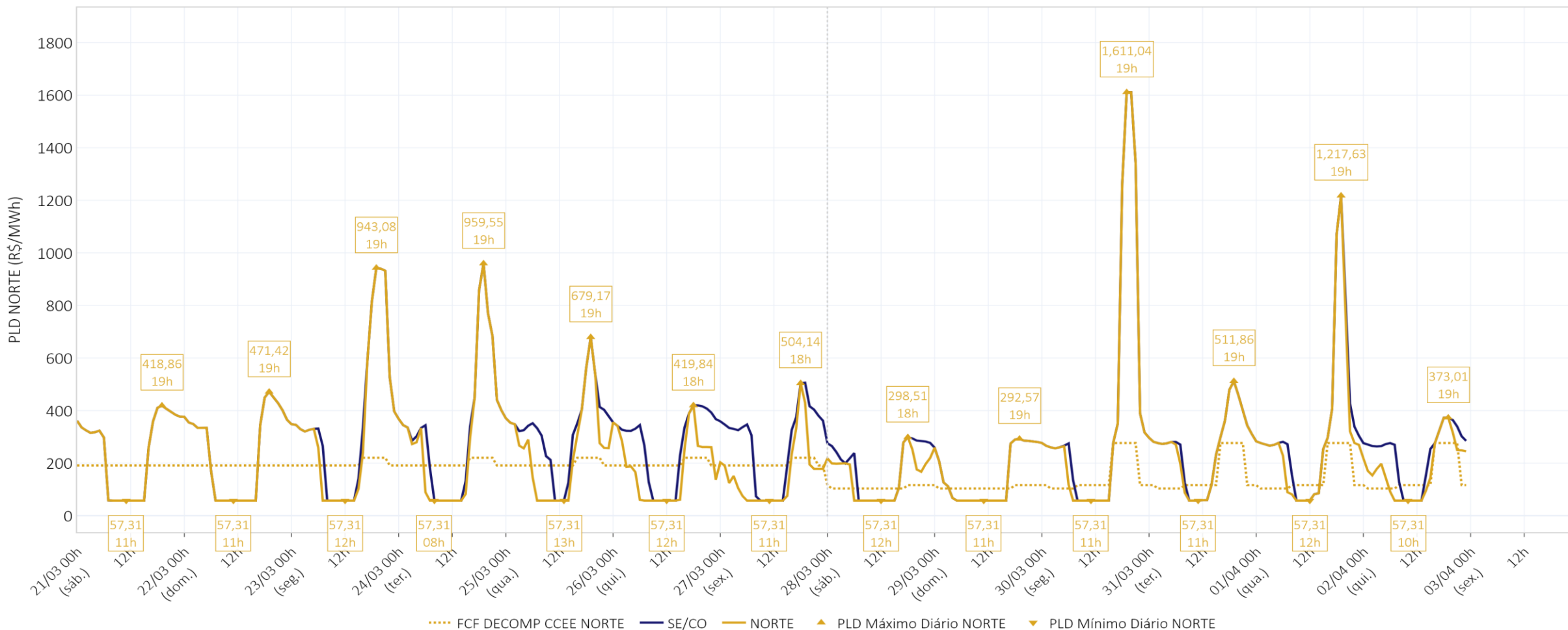

Média Diária (R\$/MWh)	21/03	22/03	23/03	24/03	25/03	26/03	27/03	28/03	29/03	30/03	31/03	01/04	02/04
<b>SE/CO</b>	242	239	359	330	326	269	274	178	144	401	257	327	234
<b>SUL</b>	340	277	557	474	414	384	388	209	166	511	336	406	298
<b>NE</b>	242	239	342	309	249	181	153	145	144	391	252	304	175
<b>NORTE</b>	242	239	342	309	249	181	153	145	144	391	252	304	175

# balanço energético – modelo dessem – SIN

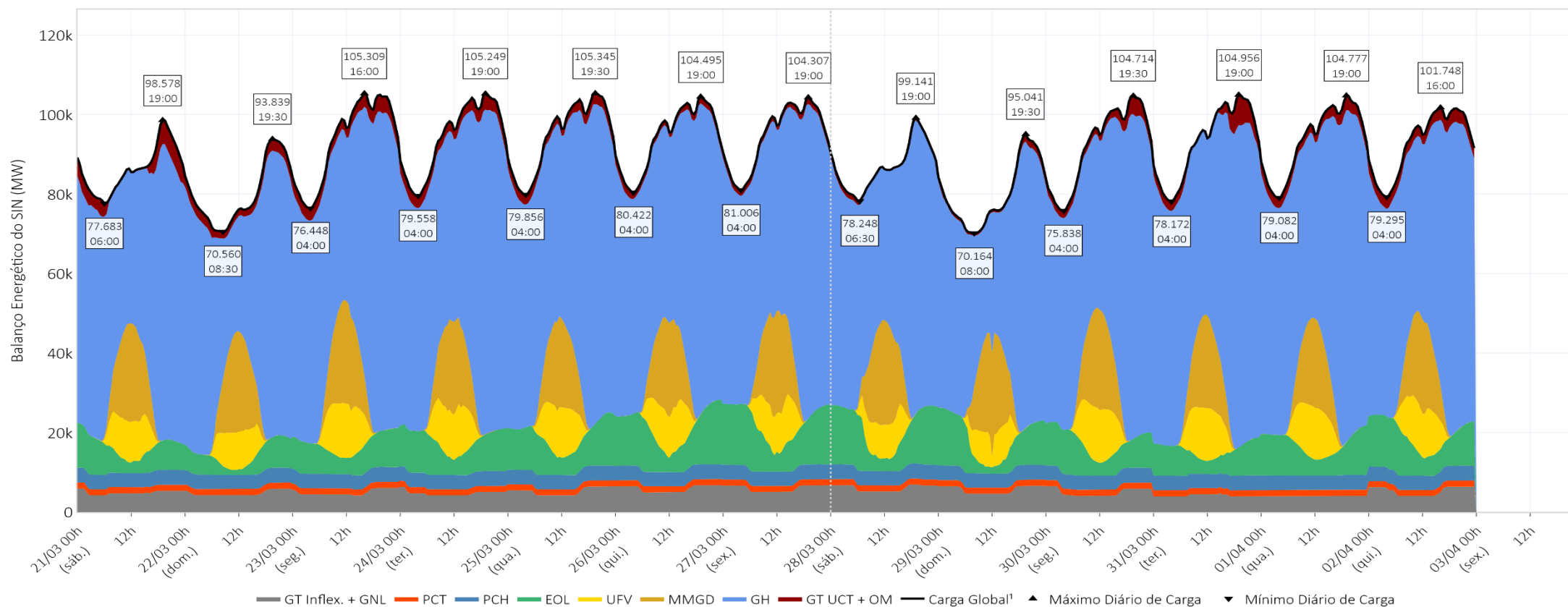

Média Diária (MWmed)	21/03	22/03	23/03	24/03	25/03	26/03	27/03	28/03	29/03	30/03	31/03	01/04	02/04
<b>Carga Global<sup>1</sup></b>	86.353	80.072	93.532	94.376	94.688	94.171	94.600	87.028	79.923	92.257	93.151	93.620	92.913
<b>GT UCT + OM</b>	3.010	2.348	3.107	2.891	2.287	1.548	1.382	692	1.003	2.326	2.651	2.551	2.854
<b>GH</b>	55.218	51.884	60.719	61.670	61.960	59.547	59.045	53.497	48.998	59.695	63.359	62.558	59.064
<b>MMDG</b>	7.319	7.396	7.546	6.905	6.699	7.078	7.570	7.763	7.638	7.420	6.739	6.518	6.796
<b>UFV</b>	4.037	3.733	4.914	4.584	4.413	4.262	4.129	3.577	3.363	4.959	4.649	4.671	4.450
<b>EOL</b>	6.690	4.808	7.144	8.450	8.947	10.698	11.366	10.286	8.121	7.708	6.447	8.104	9.275
<b>PCH</b>	3.642	3.642	3.642	3.642	3.642	3.642	3.642	3.642	3.642	3.642	3.642	3.642	3.642
<b>PCT</b>	1.528	1.528	1.528	1.528	1.528	1.528	1.528	1.528	1.528	1.528	1.528	1.528	1.528
<b>GT Inflex. + GNL</b>	4.911	4.733	4.932	4.707	5.213	5.868	5.939	6.042	5.631	4.979	4.137	4.048	5.305

<sup>1</sup> Os valores de Carga Global incluem o consumo associado ao bombeamento (usinas elevatórias) e a carga de ANDE.

# balanço energético – modelo dessem –SE/CO

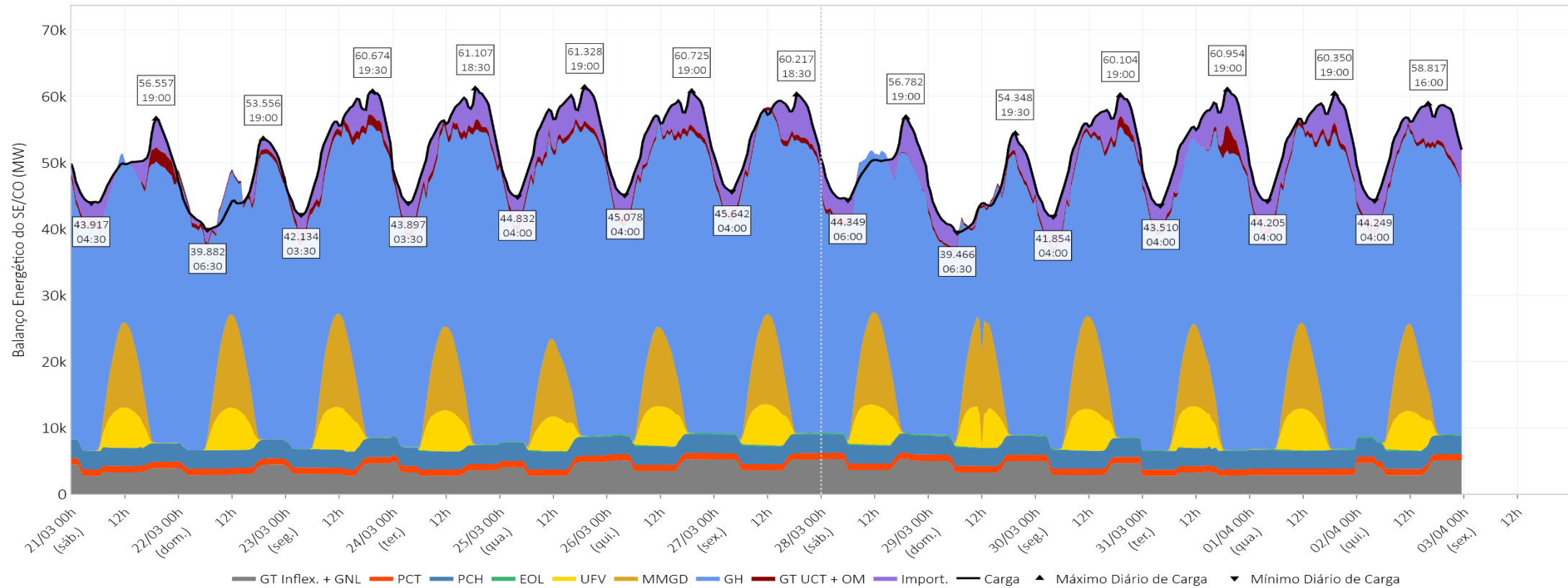

Média Diária (MWmed)	21/03	22/03	23/03	24/03	25/03	26/03	27/03	28/03	29/03	30/03	31/03	01/04	02/04
<b>Carga<sup>1</sup></b>	49.115	45.294	52.944	53.672	54.437	54.001	54.284	49.592	45.030	52.380	53.178	53.534	53.358
<b>Interc.<sup>2</sup></b>	2.205	-303	2.642	3.261	3.760	3.365	2.996	2.191	1.731	3.308	4.205	3.858	4.388
<b>GT UCT + OM</b>	790	553	1.049	930	766	683	682	244	424	774	806	797	616
<b>GH</b>	33.054	31.582	35.481	36.431	37.171	35.951	36.001	32.462	28.518	34.300	35.670	36.285	34.758
<b>MMGD</b>	3.745	4.094	4.190	3.769	3.407	3.542	4.004	4.105	4.200	4.164	3.522	3.630	3.645
<b>UFV</b>	2.104	2.260	2.294	2.220	1.761	2.188	2.228	2.206	2.117	2.301	2.231	2.261	2.094
<b>EOL</b>	43	24	54	92	126	161	195	182	143	109	96	143	158
<b>PCH</b>	2.761	2.761	2.761	2.761	2.761	2.761	2.761	2.761	2.761	2.761	2.761	2.761	2.761
<b>PCT</b>	948	948	948	948	948	948	948	948	948	948	948	948	948
<b>GT Inflex. + GNL</b>	3.464	3.375	3.525	3.260	3.736	4.402	4.468	4.493	4.189	3.715	2.940	2.851	3.991

<sup>1</sup> Os valores de Carga incluem o consumo associado ao bombeamento (usinas elevatórias) e a carga de ANDE.

<sup>2</sup> Os valores de Intercâmbio representam importação de energia quando positivos e exportação de energia quando negativos.

# balanço energético – modelo dessem – S

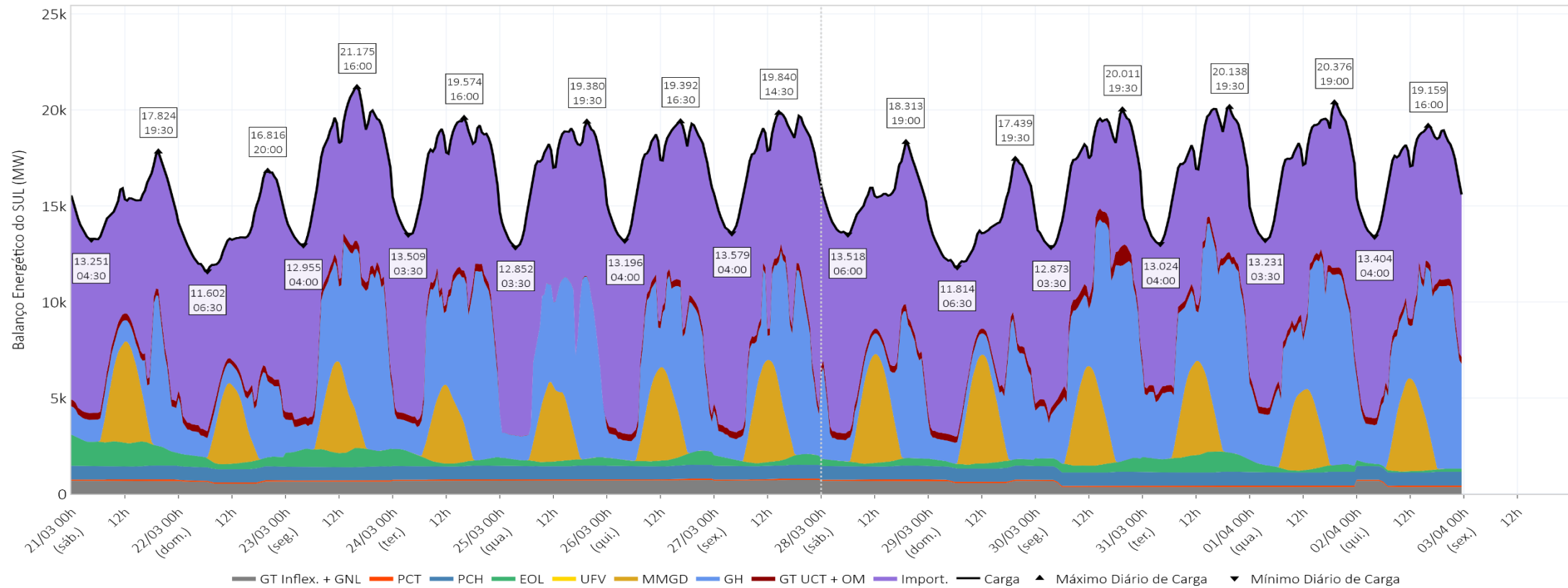

Média Diária (MWmed)	21/03	22/03	23/03	24/03	25/03	26/03	27/03	28/03	29/03	30/03	31/03	01/04	02/04
<b>Carga<sup>1</sup></b>	15.157	13.706	17.552	17.192	16.758	16.976	17.327	15.478	14.020	16.994	17.125	17.257	16.871
<b>Interc.<sup>2</sup></b>	8.368	8.442	8.341	8.448	9.196	9.428	9.501	8.984	8.067	7.305	7.498	8.515	8.473
<b>GT UCT + OM</b>	353	332	401	360	10	353	354	333	316	537	353	353	353
<b>GH</b>	2.233	1.958	5.262	5.345	4.541	3.871	4.096	2.776	2.339	6.020	5.844	5.684	5.300
<b>MMGD</b>	1.546	1.170	1.278	1.175	1.226	1.429	1.540	1.651	1.613	1.467	1.430	1.276	1.400
<b>UFV</b>	0	0	0	0	0	0	0	0	0	0	0	0	0
<b>EOL</b>	1.197	437	855	409	325	421	357	279	294	463	865	293	124
<b>PCH</b>	704	704	704	704	704	704	704	704	704	704	704	704	704
<b>PCT</b>	61	61	61	61	61	61	61	61	61	61	61	61	61
<b>GT Inflex. + GNL</b>	695	601	650	690	695	709	714	690	626	437	370	370	455

<sup>1</sup> Os valores de Carga incluem o consumo associado ao bombeamento (usinas elevatórias).

<sup>2</sup> Os valores de Intercâmbio representam importação de energia quando positivos e exportação de energia quando negativos.

# balanço energético – modelo dessem – NE

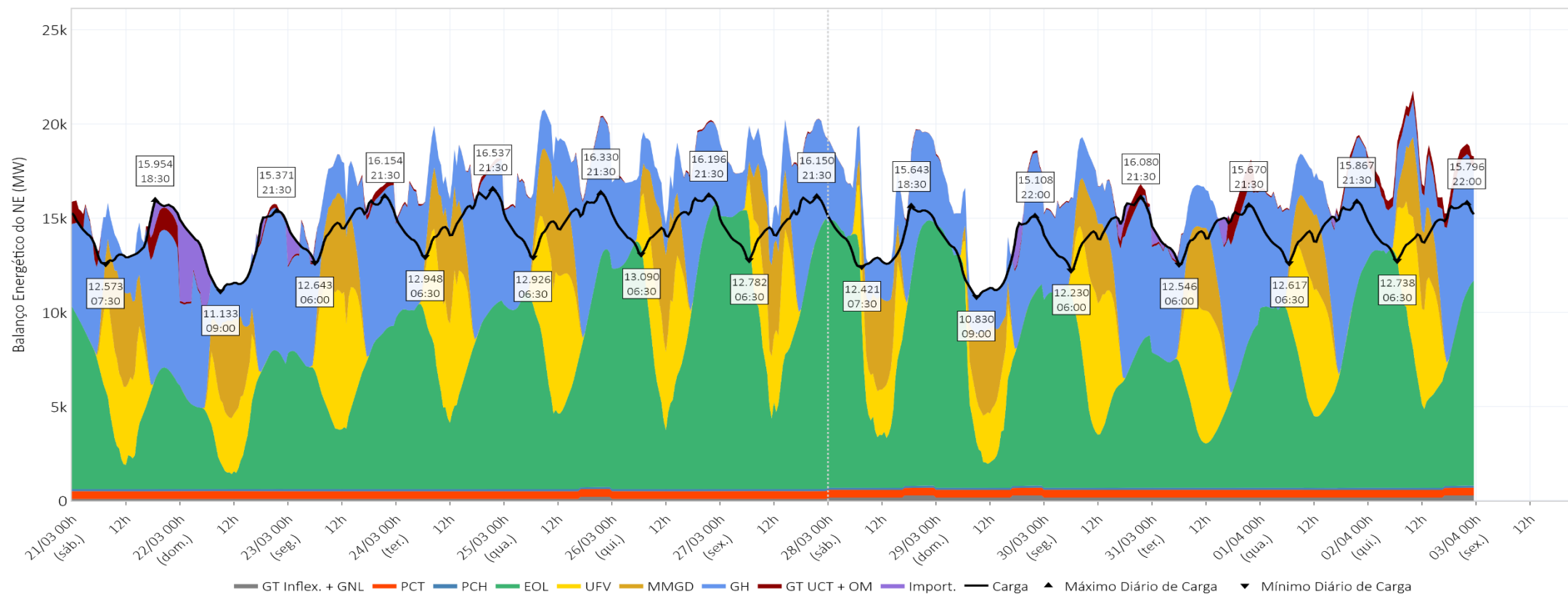

Média Diária (MWmed)	21/03	22/03	23/03	24/03	25/03	26/03	27/03	28/03	29/03	30/03	31/03	01/04	02/04
<b>Carga<sup>1</sup></b>	14.061	13.221	14.616	14.806	14.804	14.736	14.625	13.836	12.907	14.268	14.318	14.382	14.367
<b>Interc.<sup>2</sup></b>	-476	851	-1.263	-2.366	-3.315	-3.245	-3.696	-2.739	-1.405	-2.115	-918	-2.558	-3.599
<b>GT UCT + OM</b>	522	72	117	87	44	28	20	16	37	209	349	93	544
<b>GH</b>	4.610	4.526	4.931	4.826	4.815	3.715	3.621	3.350	3.394	4.468	5.079	5.003	4.103
<b>MMGD</b>	1.511	1.519	1.522	1.473	1.563	1.533	1.466	1.427	1.323	1.266	1.270	1.157	1.307
<b>UFV</b>	1.931	1.471	2.619	2.363	2.651	2.073	1.900	1.371	1.245	2.657	2.417	2.410	2.355
<b>EOL</b>	5.346	4.163	6.073	7.806	8.396	10.013	10.694	9.692	7.594	7.095	5.433	7.589	8.938
<b>PCH</b>	110	110	110	110	110	110	110	110	110	110	110	110	110
<b>PCT</b>	413	413	413	413	413	413	413	413	413	413	413	413	413
<b>GT Inflex. + GNL</b>	95	95	95	95	127	95	95	197	197	165	165	165	197

<sup>1</sup> Os valores de Carga incluem o consumo associado ao bombeamento (usinas elevatórias).

<sup>2</sup> Os valores de Intercâmbio representam importação de energia quando positivos e exportação de energia quando negativos.

# balanço energético – modelo dessem – N

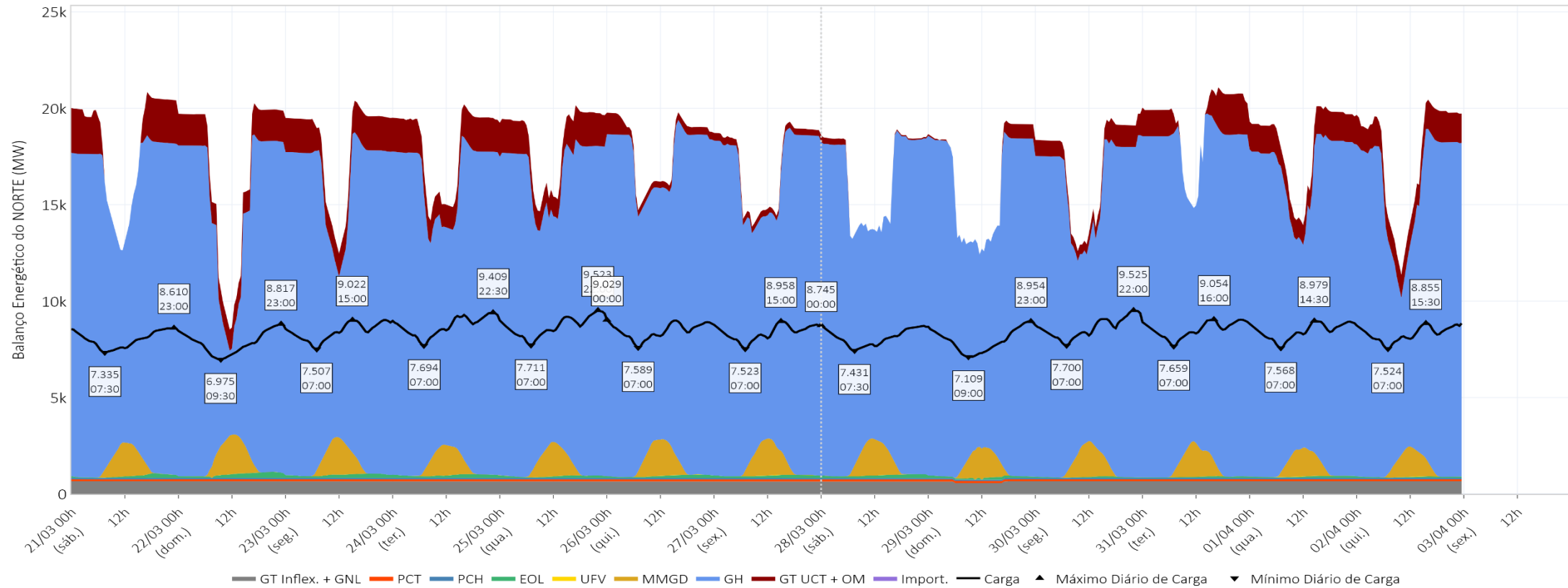

Média Diária (MWmed)	21/03	22/03	23/03	24/03	25/03	26/03	27/03	28/03	29/03	30/03	31/03	01/04	02/04
<b>Carga<sup>1</sup></b>	8.019	7.851	8.419	8.706	8.689	8.458	8.364	8.121	7.966	8.615	8.530	8.447	8.317
<b>Interc.<sup>2</sup></b>	-10.096	-8.990	-9.720	-9.343	-9.641	-9.548	-8.801	-8.436	-8.393	-8.498	-10.784	-9.815	-9.263
<b>GT UCT + OM</b>	1.344	1.391	1.540	1.513	1.467	484	326	99	225	806	1.144	1.308	1.341
<b>GH</b>	15.321	13.818	15.046	15.069	15.432	16.009	15.326	14.909	14.748	14.908	16.766	15.585	14.904
<b>MMGD</b>	516	613	555	488	502	574	559	580	502	523	516	456	444
<b>UFV</b>	1	1	1	1	1	1	1	1	1	1	1	1	1
<b>EOL</b>	104	183	161	144	101	104	119	134	90	41	53	78	55
<b>PCH</b>	66	66	66	66	66	66	66	66	66	66	66	66	66
<b>PCT</b>	106	106	106	106	106	106	106	106	106	106	106	106	106
<b>GT Inflex. + GNL</b>	656	662	662	662	654	662	662	662	620	662	662	662	662

<sup>1</sup> Os valores de Carga incluem o consumo associado ao bombeamento (usinas elevatórias).

<sup>2</sup> Os valores de Intercâmbio representam importação de energia quando positivos e exportação de energia quando negativos.

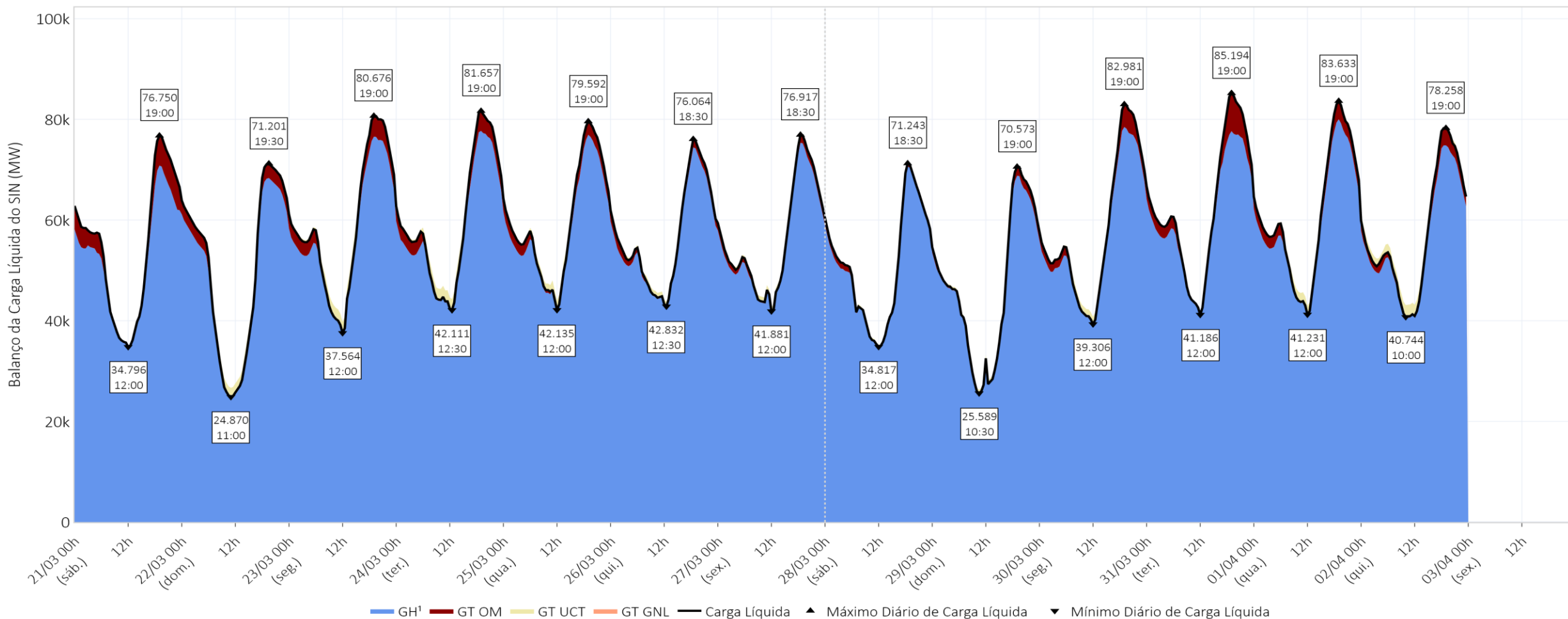

Média Diária (MWmed)	21/03	22/03	23/03	24/03	25/03	26/03	27/03	28/03	29/03	30/03	31/03	01/04	02/04
<b>Carga Líquida</b>	54.789	50.079	59.151	59.910	59.937	56.965	56.332	51.043	46.668	58.080	62.684	61.169	57.346
<b>GT OM</b>	3.010	1.633	2.185	1.992	1.730	1.170	1.014	603	709	1.708	2.651	1.915	1.585
<b>GH<sup>1</sup></b>	51.870	48.536	57.056	58.007	58.297	55.884	55.382	50.530	46.031	56.449	60.112	59.333	55.839

<sup>1</sup> Os valores de Geração Hidrelétrica (GH) não incluem a geração para atendimento da carga de ANDE.

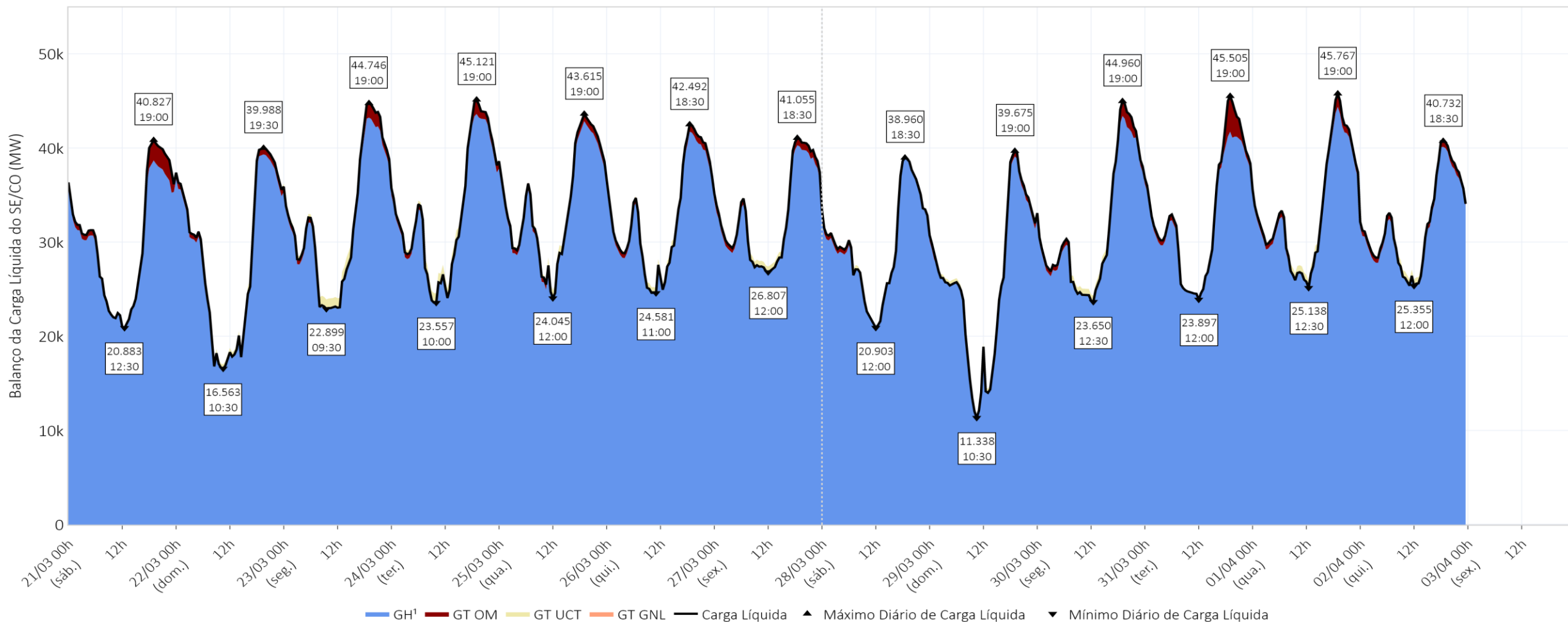

Média Diária (MWmed)	21/03	22/03	23/03	24/03	25/03	26/03	27/03	28/03	29/03	30/03	31/03	01/04	02/04
<b>Carga Líquida</b>	30.406	28.526	32.319	33.199	34.025	32.687	32.765	29.620	25.696	31.523	33.149	33.542	31.923
<b>GT OM</b>	790	382	591	520	606	487	491	215	218	547	806	560	469
<b>GH<sup>1</sup></b>	29.706	28.234	31.817	32.768	33.508	32.288	32.338	29.495	25.550	31.053	32.423	33.060	31.532

<sup>1</sup> Os valores de Geração Hidrelétrica (GH) não incluem a geração para atendimento da carga de ANDE.

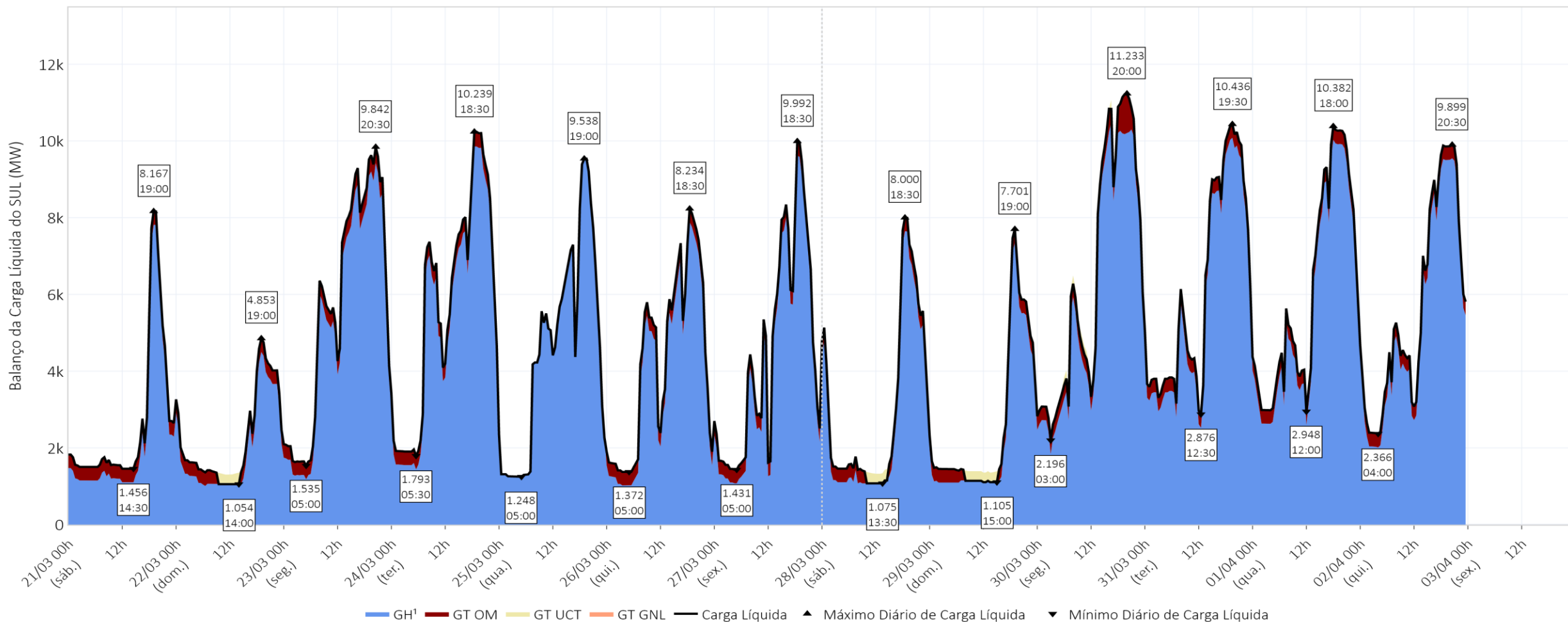

Média Diária (MWmed)	21/03	22/03	23/03	24/03	25/03	26/03	27/03	28/03	29/03	30/03	31/03	01/04	02/04
<b>Carga Líquida</b>	2.586	2.234	5.644	5.705	4.551	4.224	4.450	3.053	2.575	6.451	6.197	6.037	5.653
<b>GT OM</b>	353	276	382	360	10	353	354	277	236	431	353	353	353
<b>GH<sup>1</sup></b>	2.233	1.958	5.262	5.345	4.541	3.871	4.096	2.776	2.339	6.020	5.844	5.684	5.300

<sup>1</sup> Os valores de Geração Hidrelétrica (GH) não incluem a geração para atendimento da carga de ANDE.

# carga líquida – modelo dessem – NE

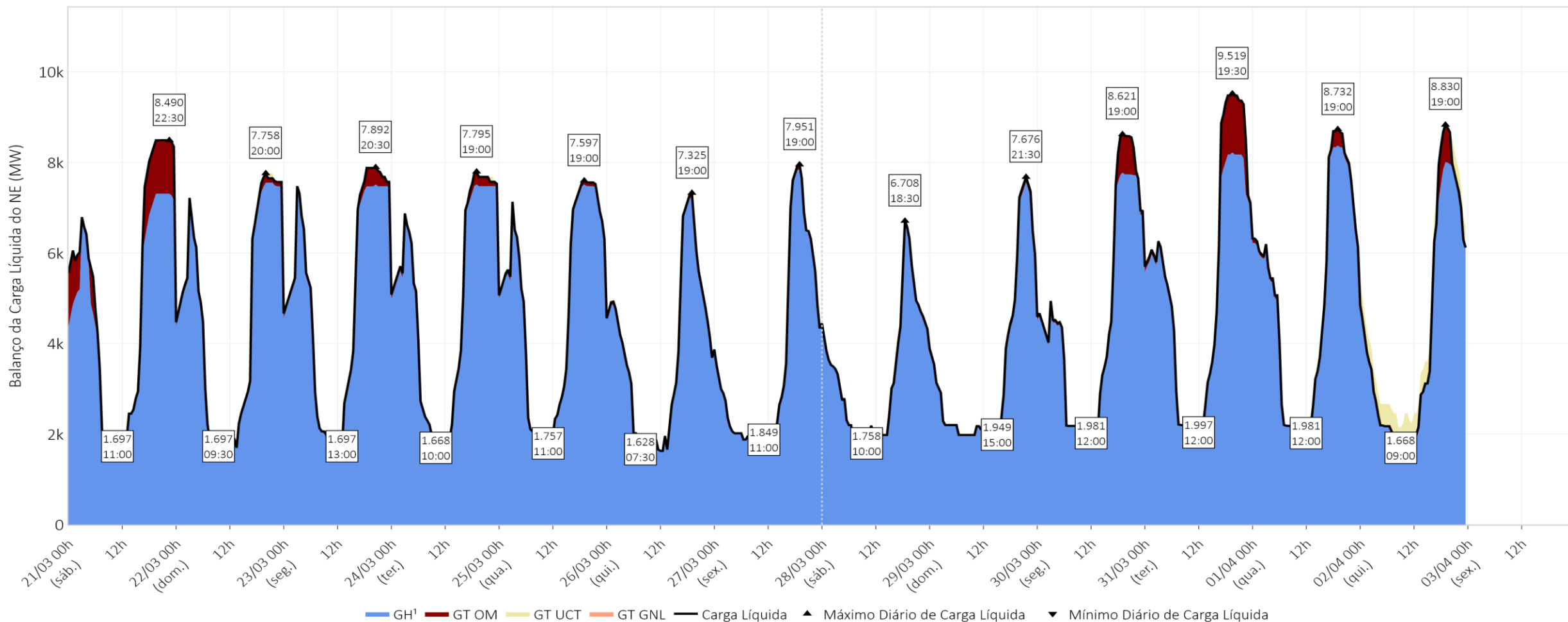

Média Diária (MWmed)	21/03	22/03	23/03	24/03	25/03	26/03	27/03	28/03	29/03	30/03	31/03	01/04	02/04
<b>Carga Líquida</b>	5.132	4.587	5.037	4.903	4.857	3.743	3.638	3.363	3.427	4.627	5.428	5.080	4.218
<b>GT OM</b>	522	60	107	77	42	27	16	13	34	159	349	76	115
<b>GH<sup>1</sup></b>	4.610	4.526	4.931	4.826	4.815	3.715	3.621	3.350	3.394	4.468	5.079	5.003	4.103

<sup>1</sup> Os valores de Geração Hidrelétrica (GH) não incluem a geração para atendimento da carga de ANDE.

# carga líquida – modelo dessem – N

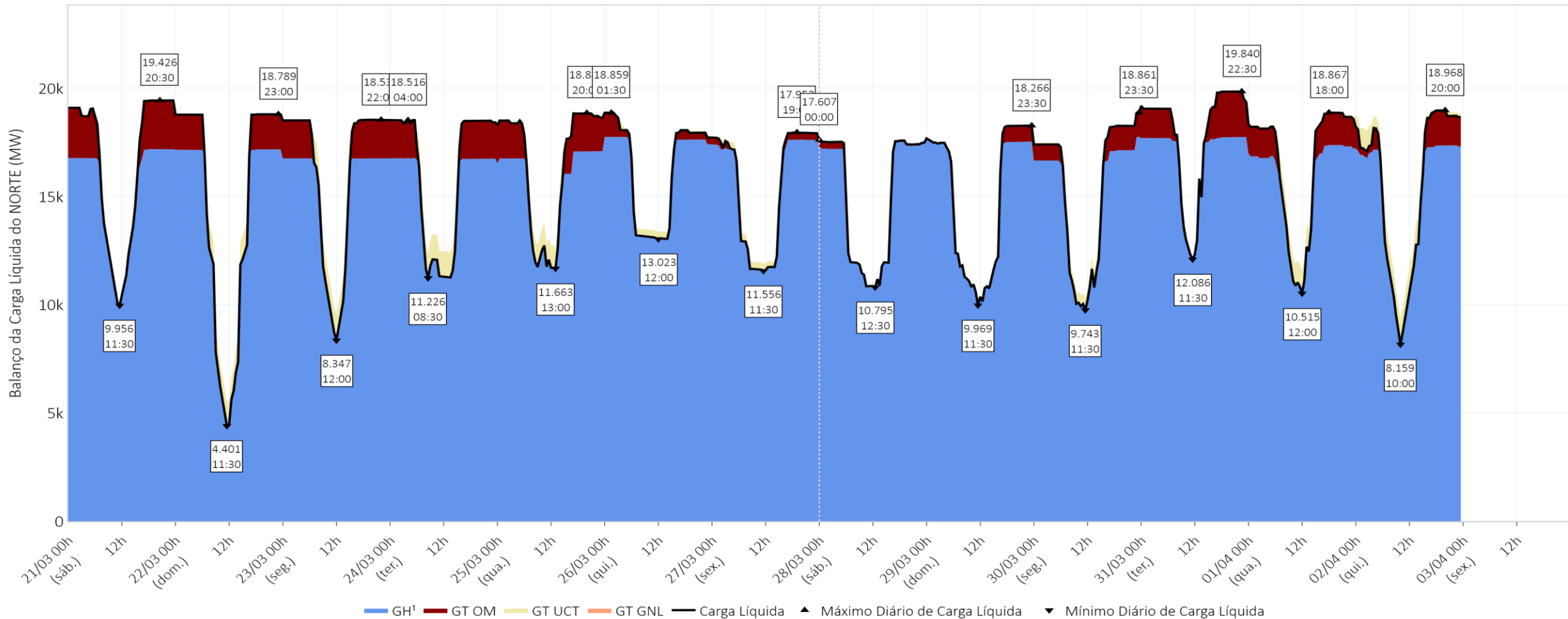

Média Diária (MWmed)	21/03	22/03	23/03	24/03	25/03	26/03	27/03	28/03	29/03	30/03	31/03	01/04	02/04
<b>Carga Líquida</b>	16.665	14.732	16.151	16.104	16.503	16.312	15.480	15.007	14.969	15.480	17.910	16.510	15.553
<b>GT OM</b>	1.344	914	1.105	1.035	1.071	303	153	98	221	572	1.144	925	649
<b>GH<sup>1</sup></b>	15.321	13.818	15.046	15.069	15.432	16.009	15.326	14.909	14.748	14.908	16.766	15.585	14.904

<sup>1</sup> Os valores de Geração Hidrelétrica (GH) não incluem a geração para atendimento da carga de ANDE.

# pilha térmica e despacho no horário de vale do PLD

02/04/2026 - 10:00

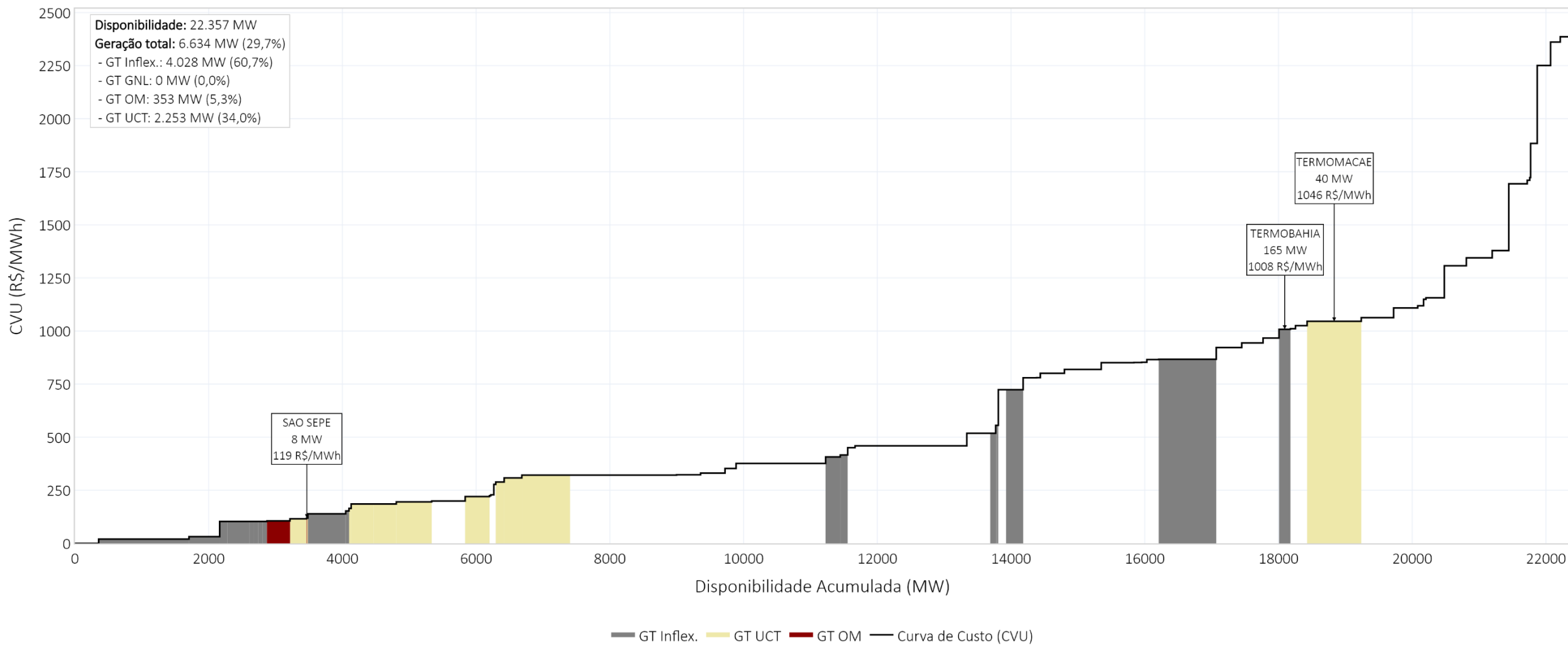

# pilha térmica e despacho no horário de pico do PLD

02/04/2026 - 19:00

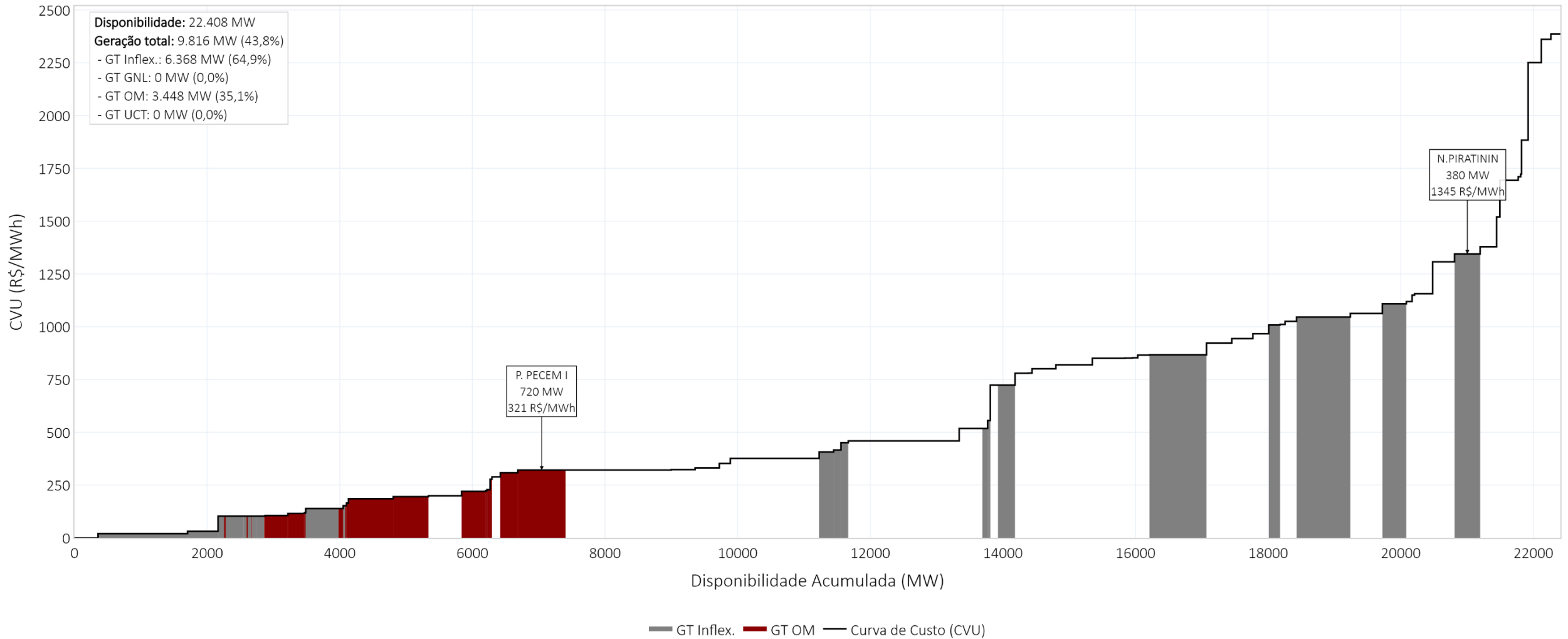

# contingências no cálculo do PLD

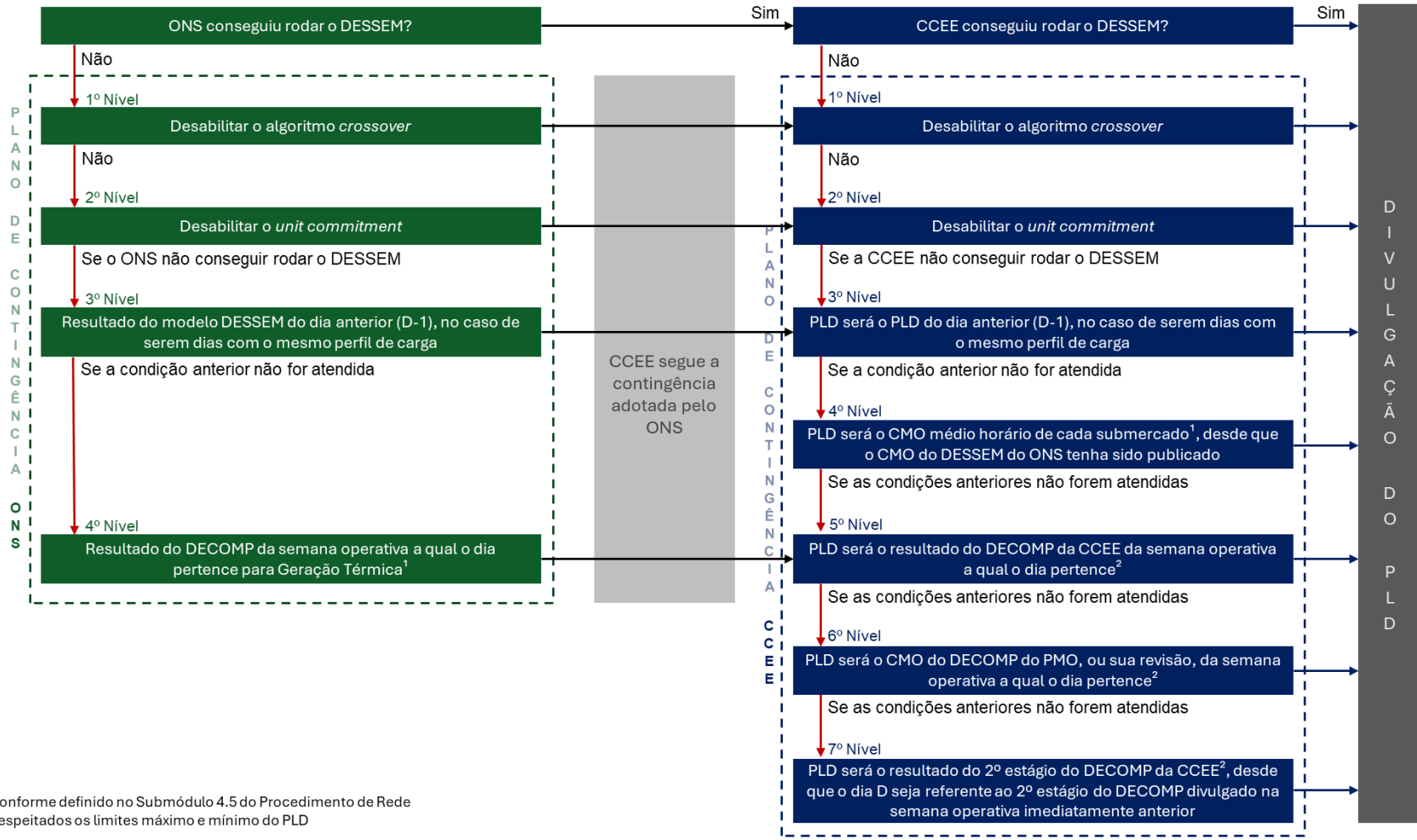

<sup>1</sup> Conforme definido no Submódulo 4.5 do Procedimento de Rede  
<sup>2</sup> Respeitados os limites máximo e mínimo do PLD

Contingência	ONS	CCEE
02/04/2026	-	-
01/04/2026	-	-
31/03/2026	2º Nível	2º Nível
30/03/2026	-	-
29/03/2026	-	-
28/03/2026	-	-
27/03/2026	-	-
26/03/2026	-	-
25/03/2026	-	-
24/03/2026	-	-
23/03/2026	-	-
22/03/2026	-	-
21/03/2026	2º Nível	2º Nível
20/03/2026	-	-
19/03/2026	-	-
18/03/2026	-	-
17/03/2026	2º Nível	2º Nível
16/03/2026	-	-
15/03/2026	-	-
14/03/2026	-	-
13/03/2026	-	-
12/03/2026	-	-
11/03/2026	-	-
10/03/2026	-	-
09/03/2026	-	-
08/03/2026	1º Nível	1º Nível
07/03/2026	-	-
06/03/2026	-	-
05/03/2026	2º Nível	2º Nível
04/03/2026	-	-
03/03/2026	-	-

# pmo de abril - decomp da rv1

# decomposição da FCF do DECOMP – SE – rv1 de abril

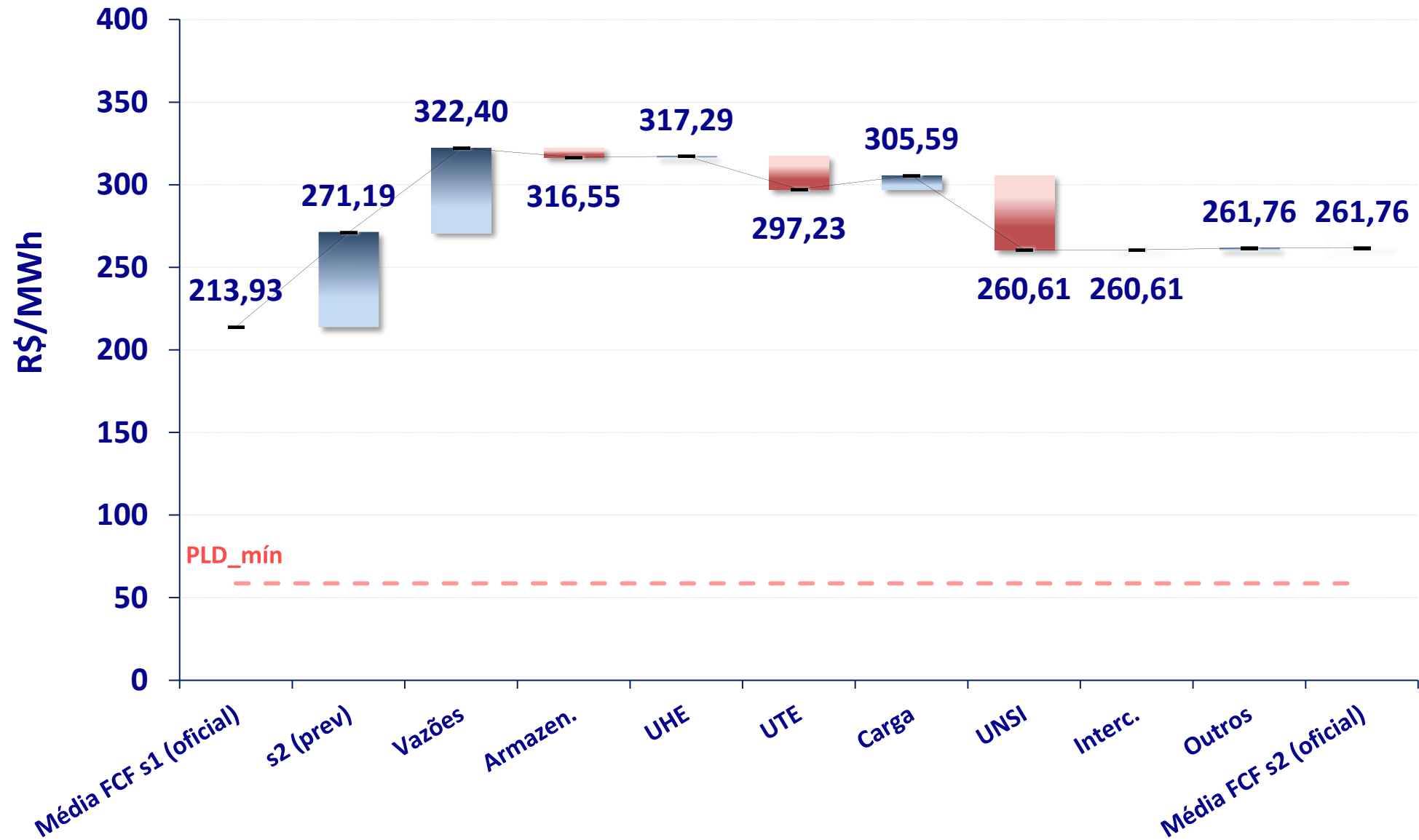

# decomposição da FCF do DECOMP – S – rv1 de abril

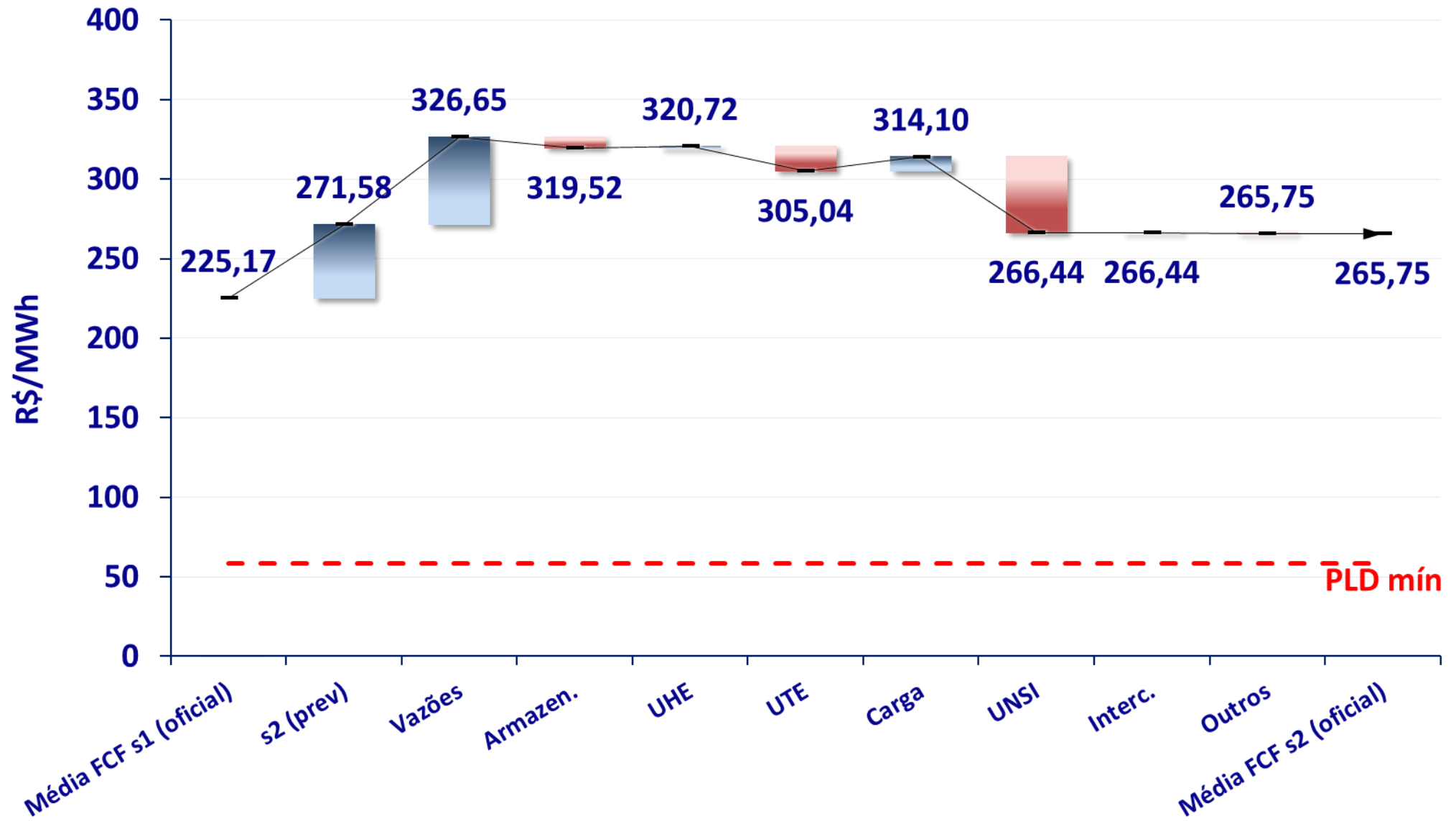

# decomposição da FCF do DECOMP – NE – rv1 de abril

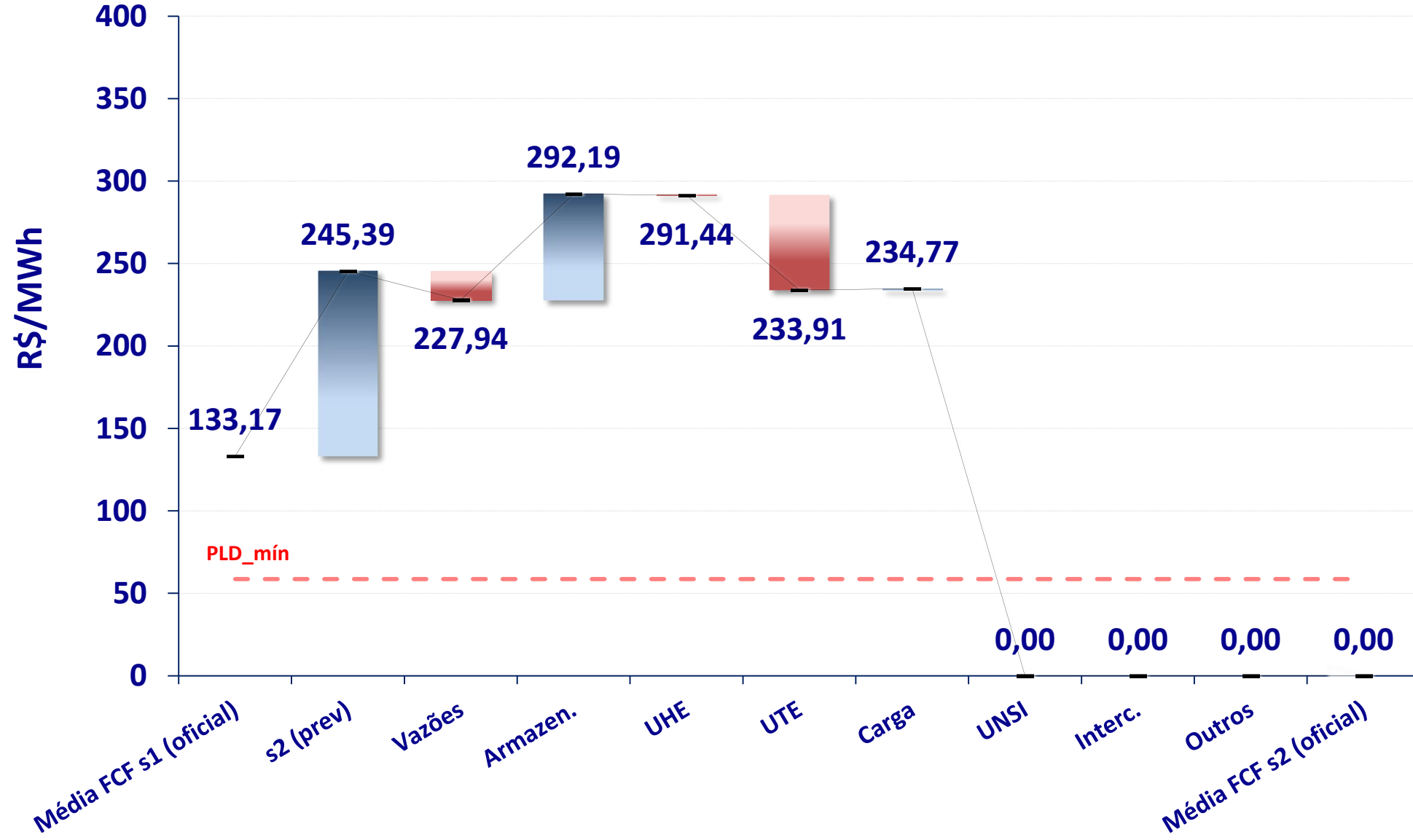

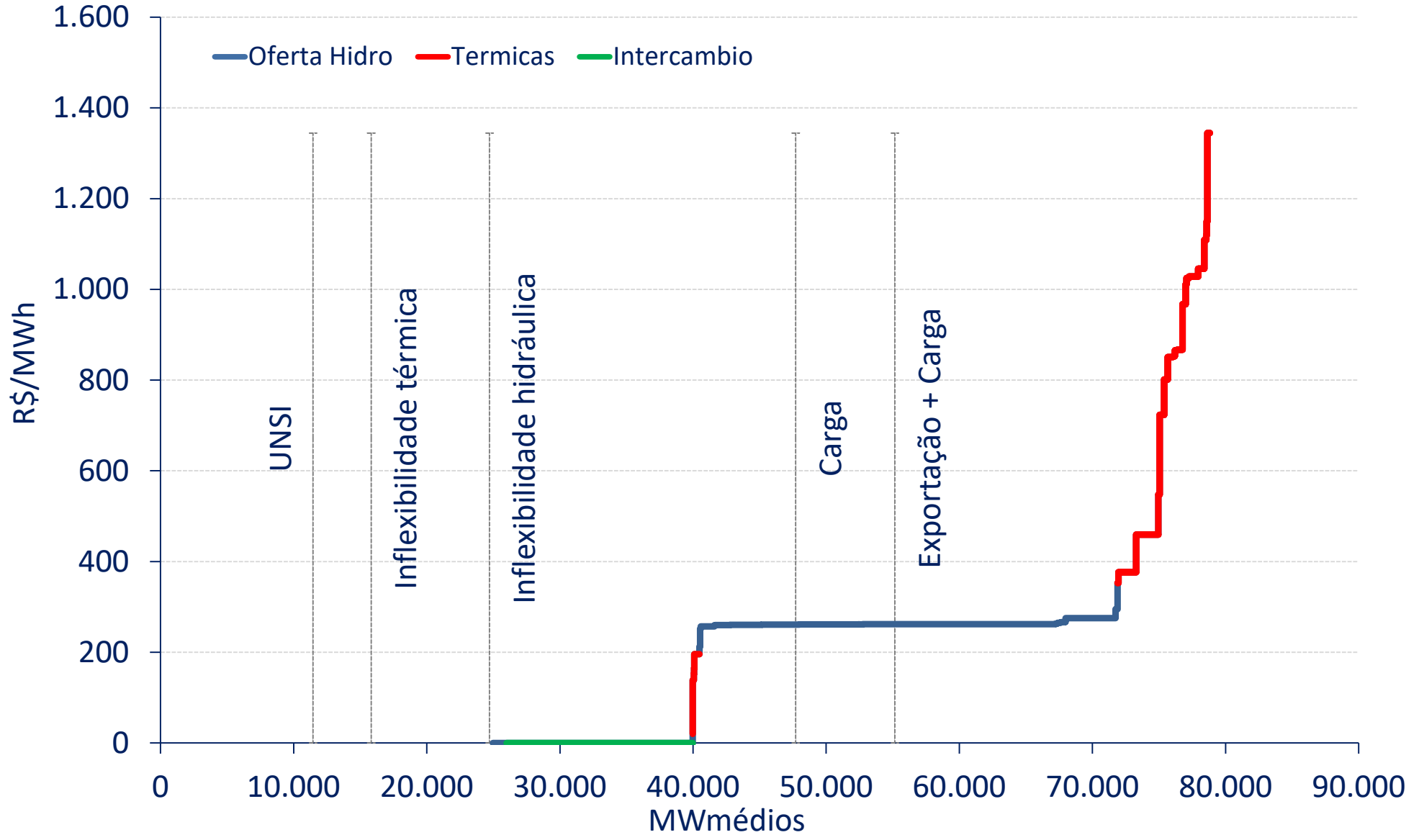

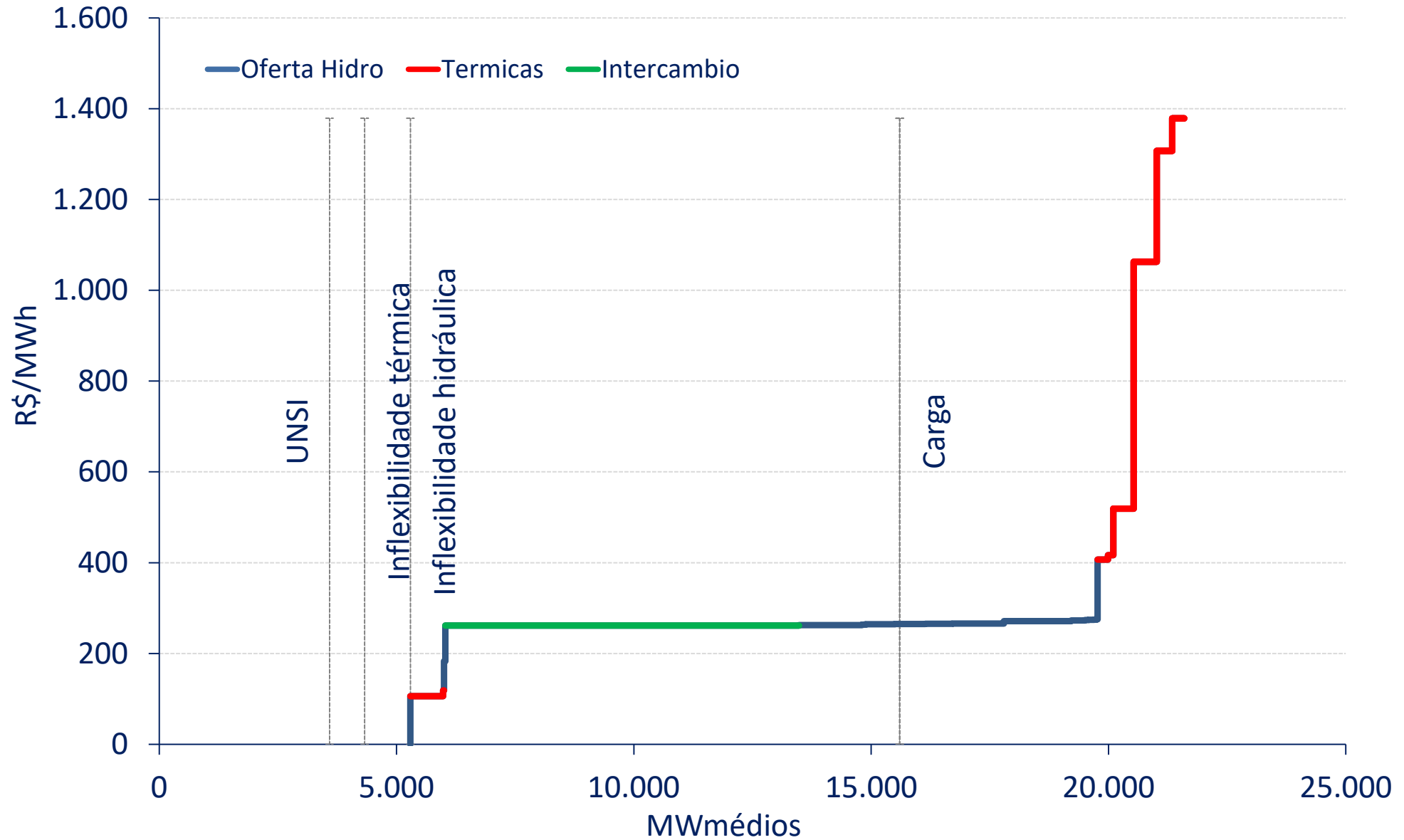

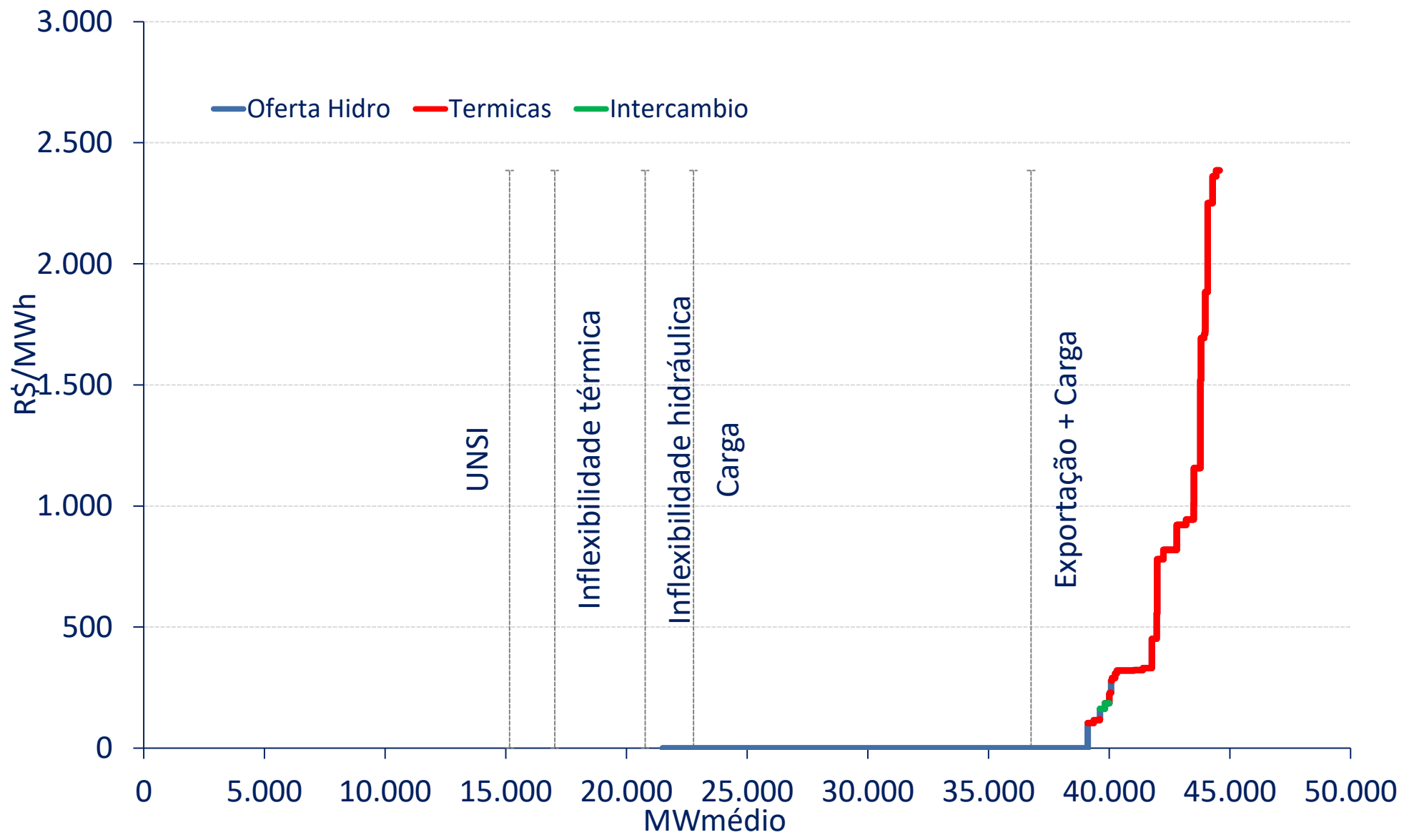

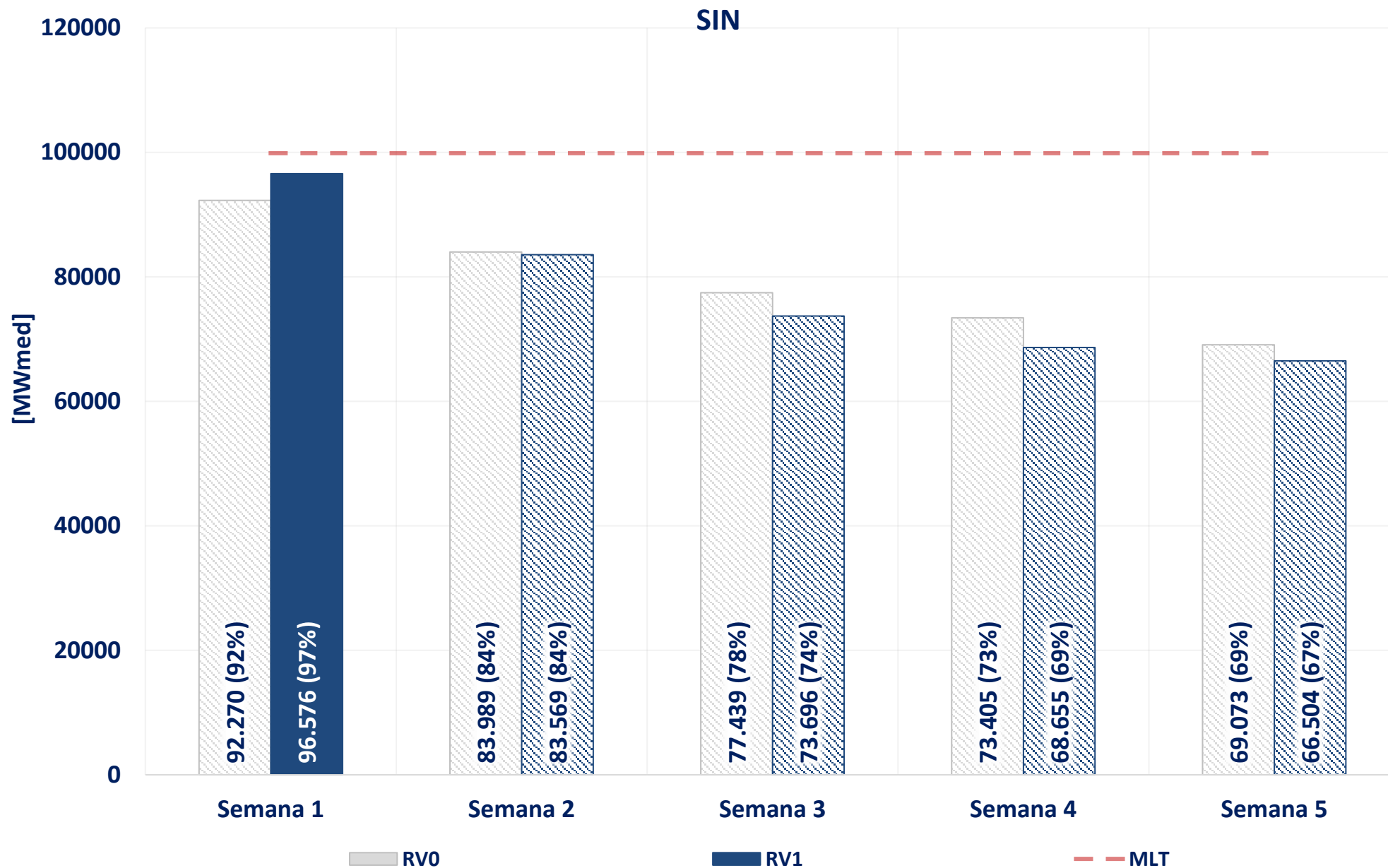

# acompanhamento da energia natural afluyente – rv1 de abril

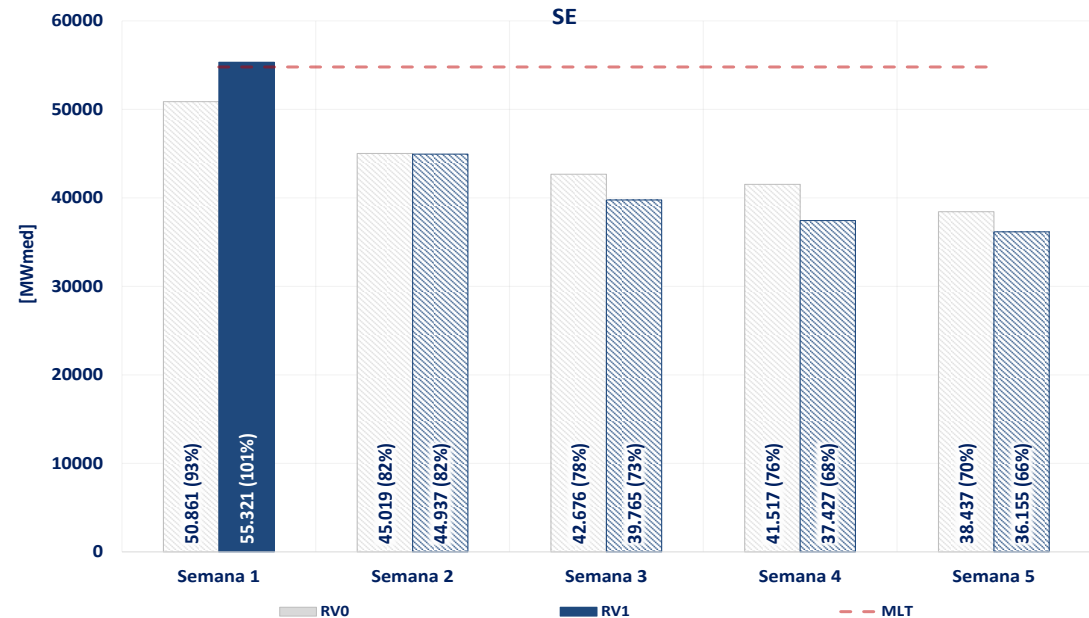
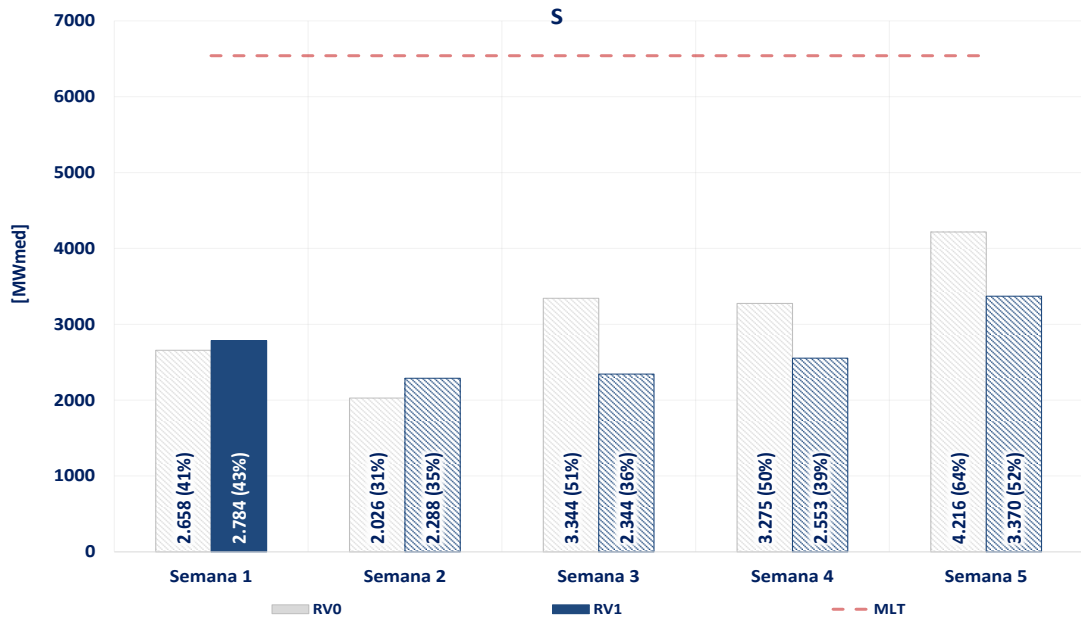
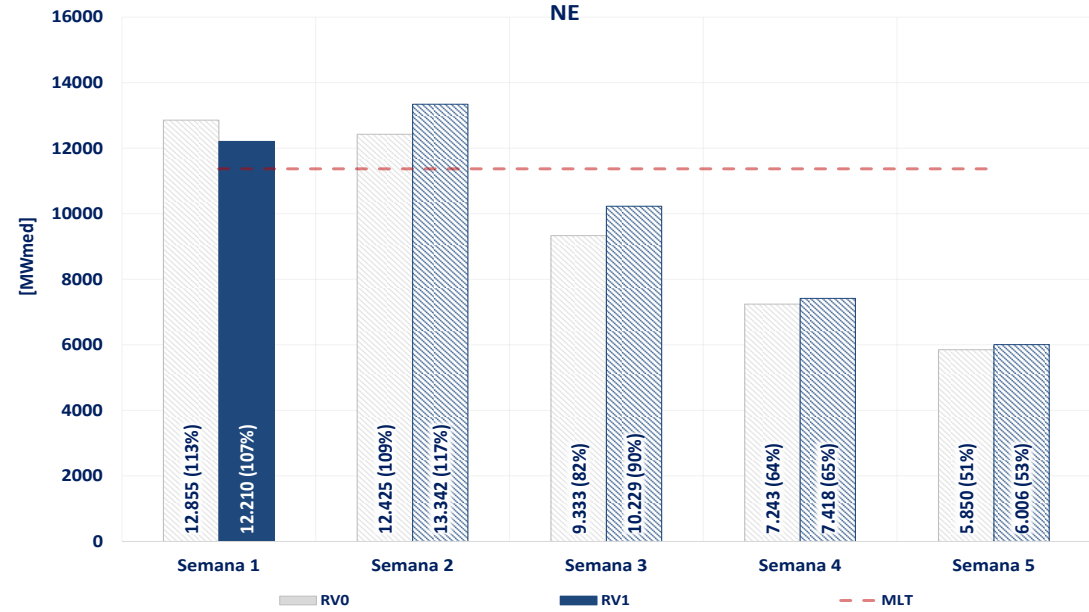
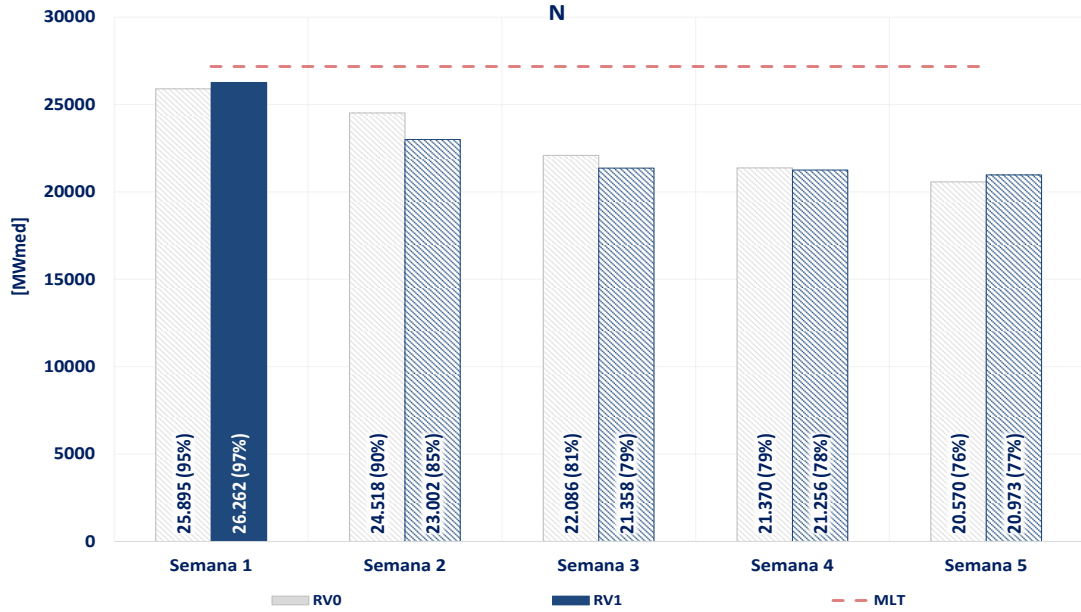

Dados observados em “cor sólida” e previstos em “hachurado”

Fontes: Relatório de vazões consistido (ONS)

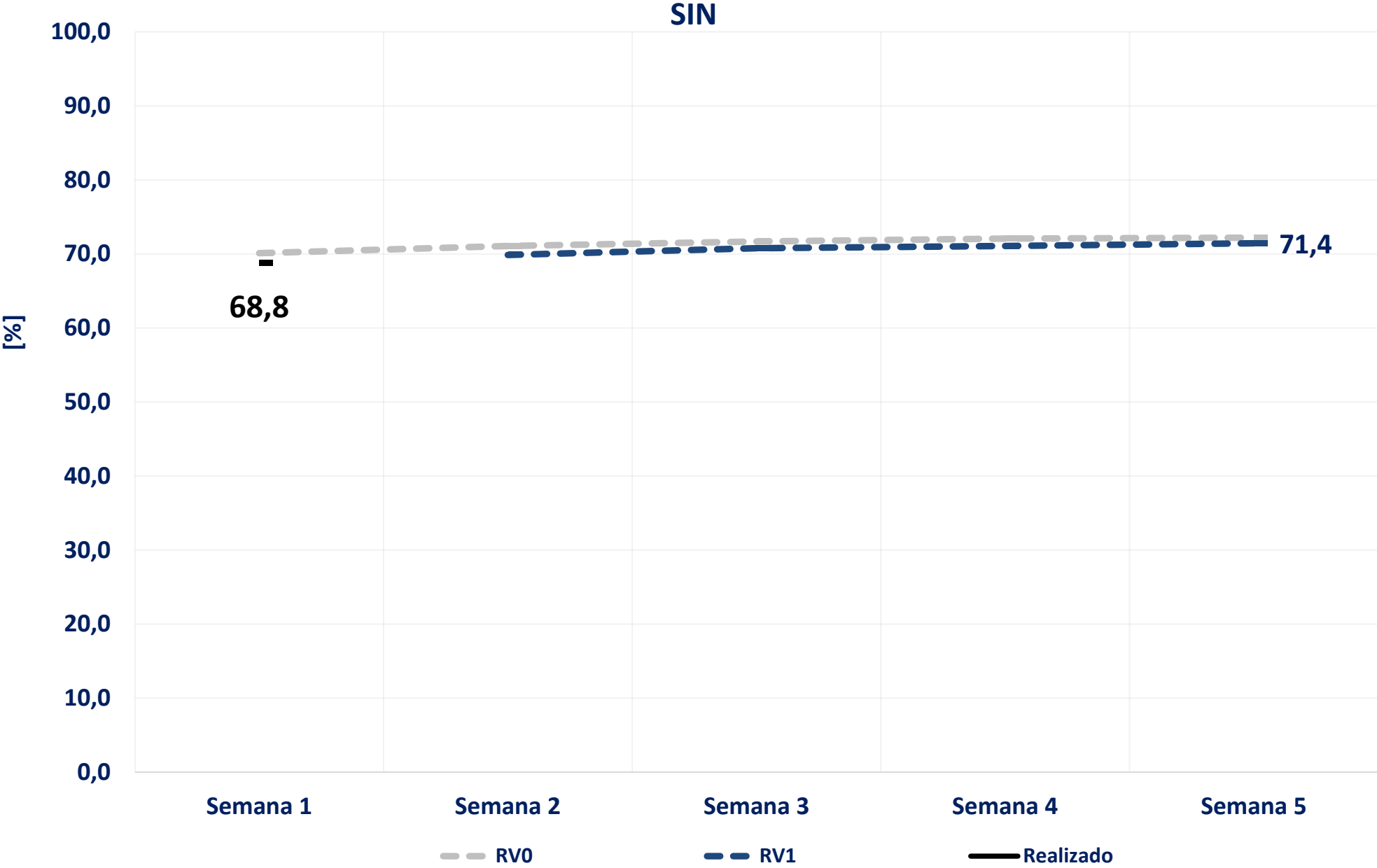

# acompanhamento da energia armazenada – rv1 de abril

N

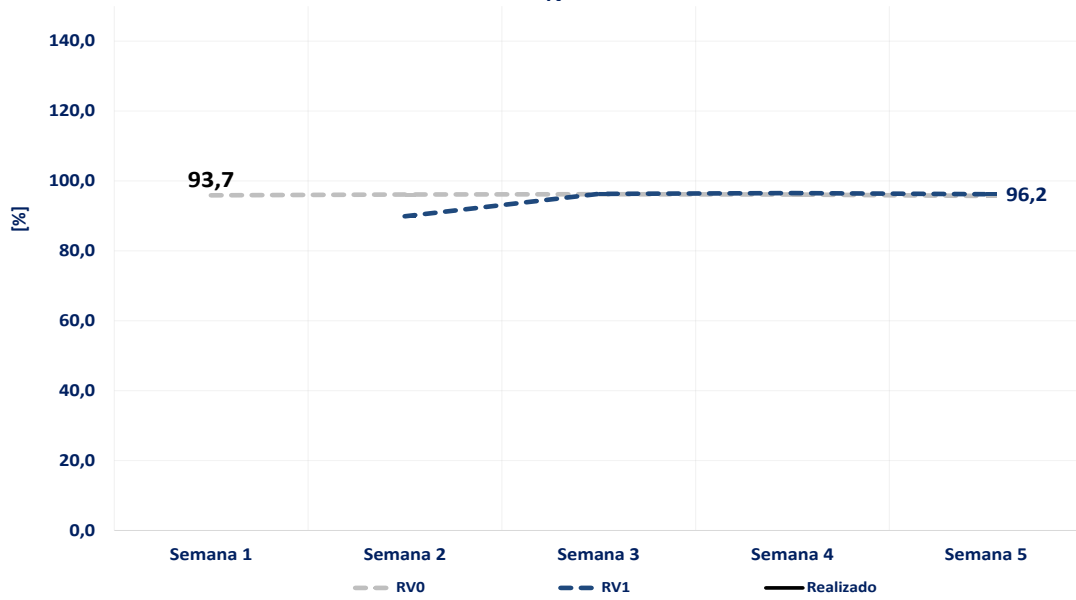

NE

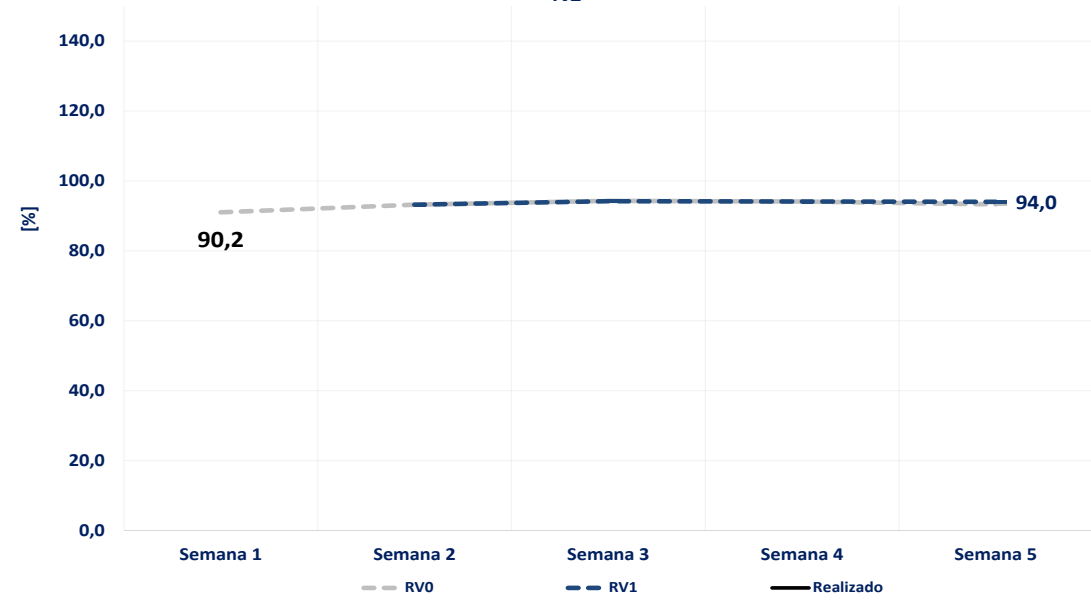

S

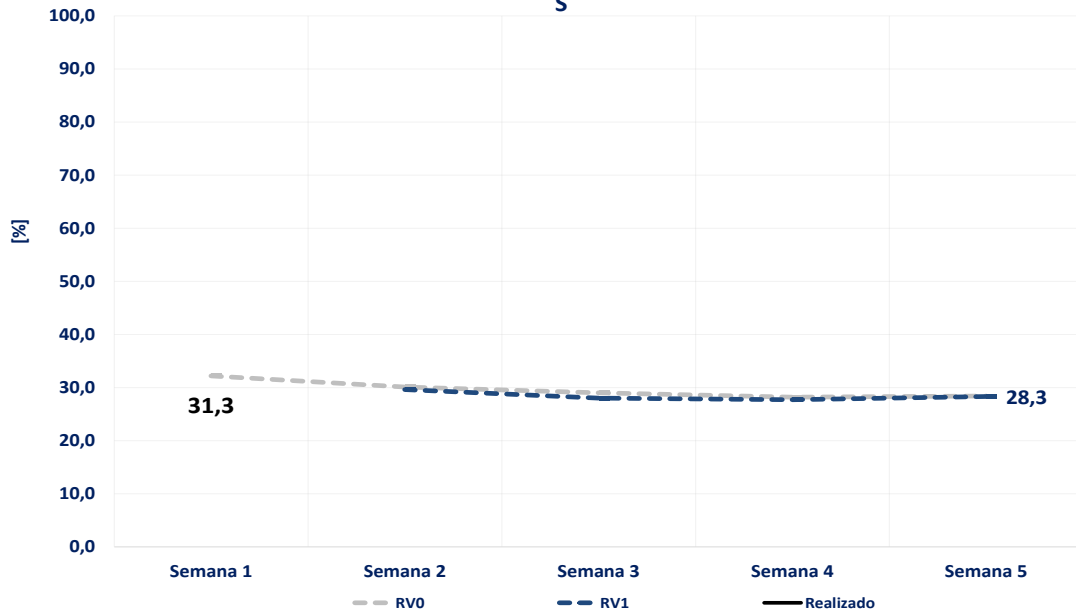

SE

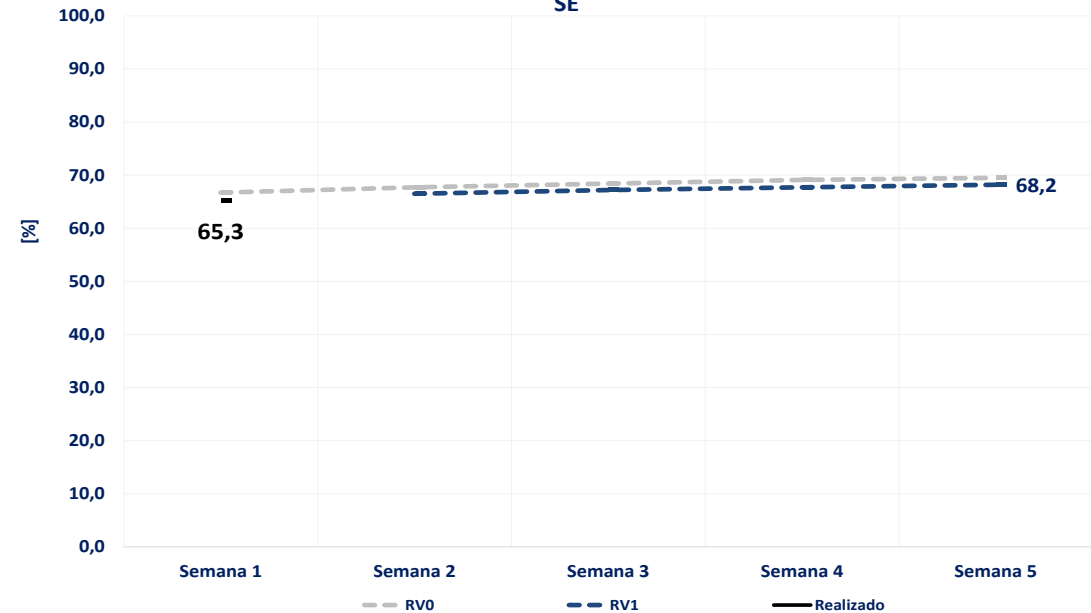

# acompanhamento do intercâmbio entre subsistemas – rv1 de abril

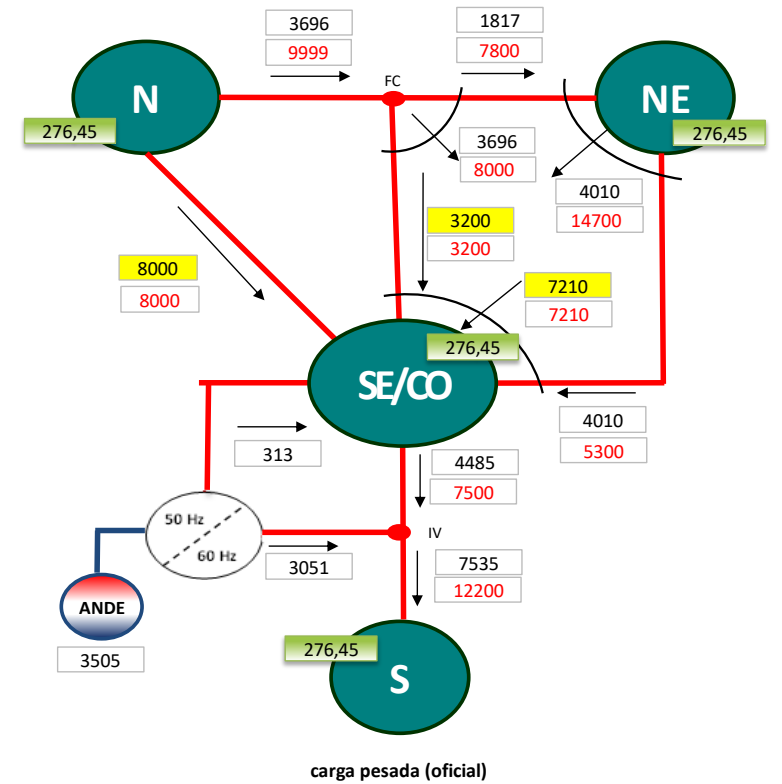
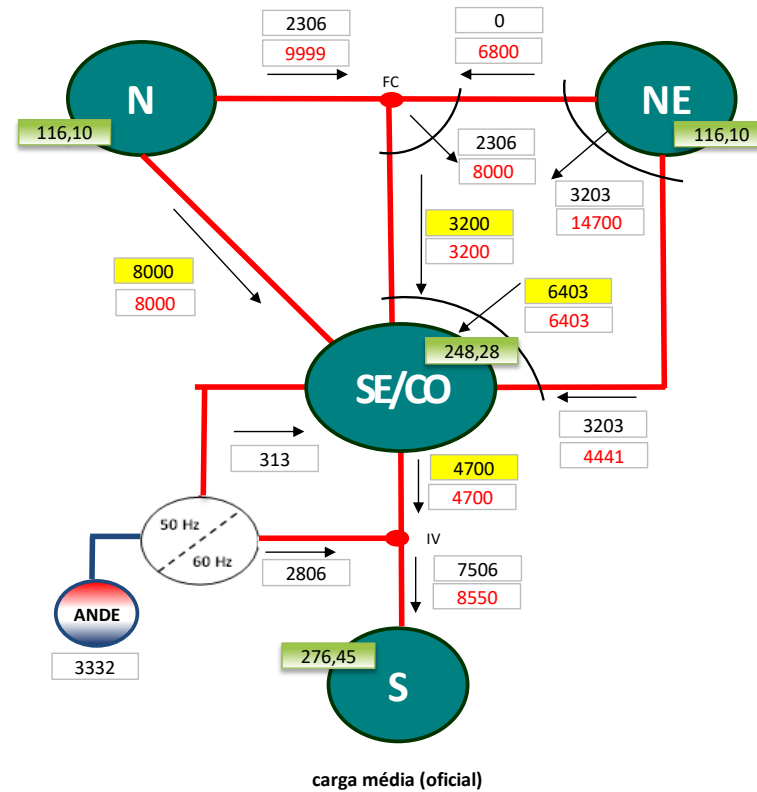
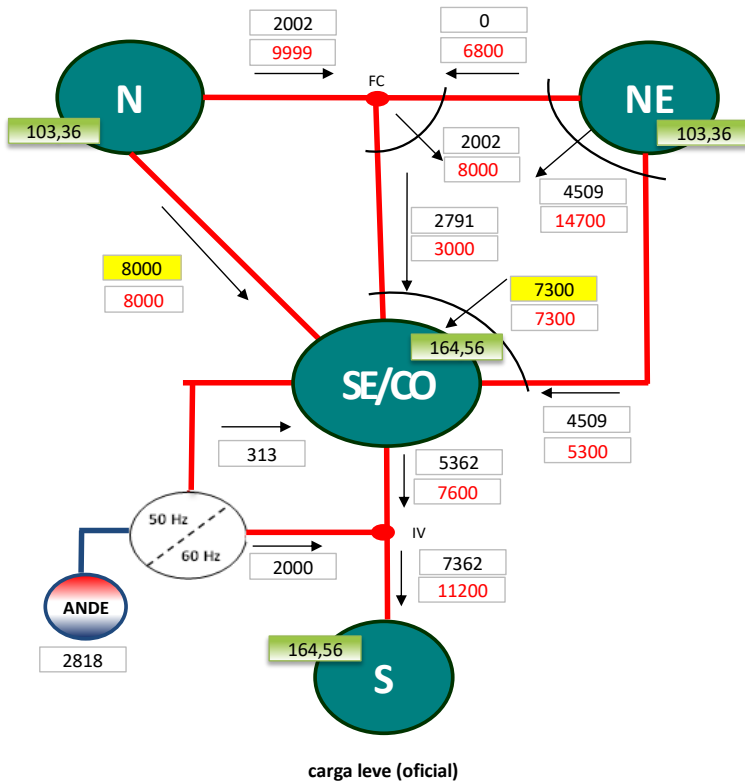

XXX,XX Preço - Sem Aplicação de Limites - FCF DECOMP (R\$/MWh)  
XXXX fluxo de intercâmbio (MW médios)  
XXXX limite de intercâmbio (MW médios)  
XXXX atingimento do limite (MW médios)

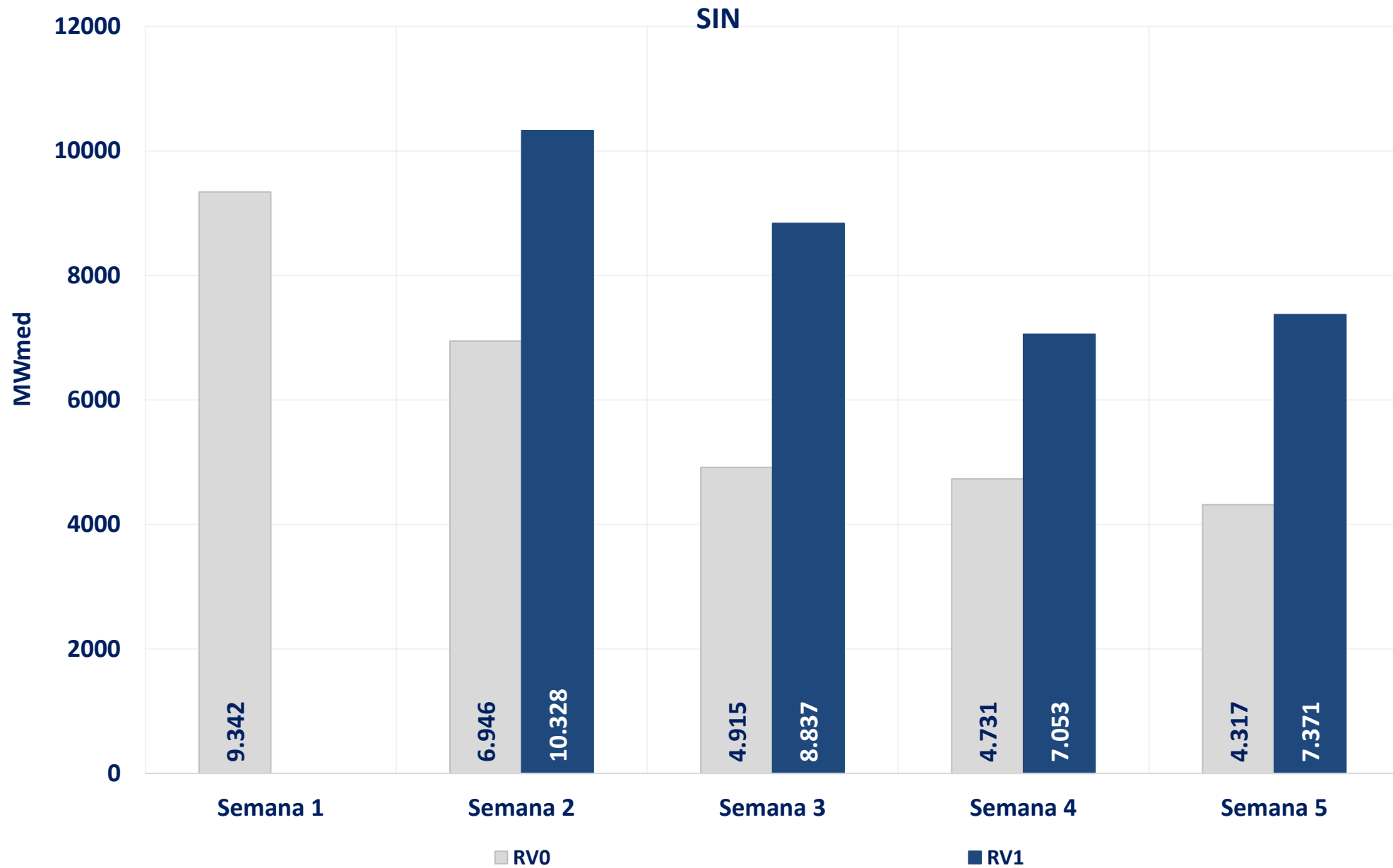

# acompanhamento da geração eólica – rv1 de abril

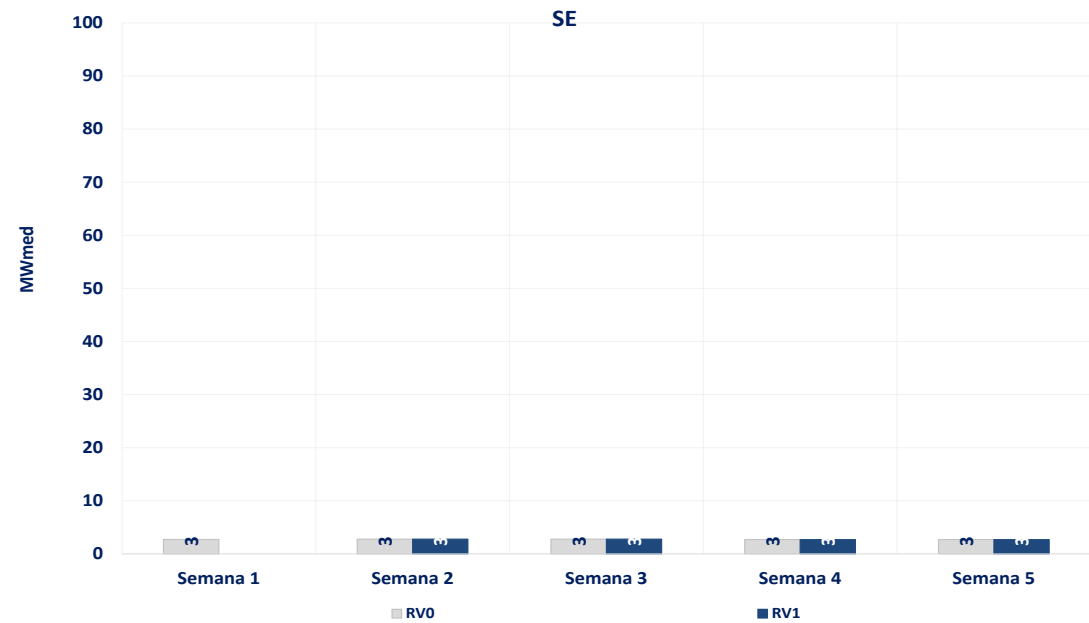
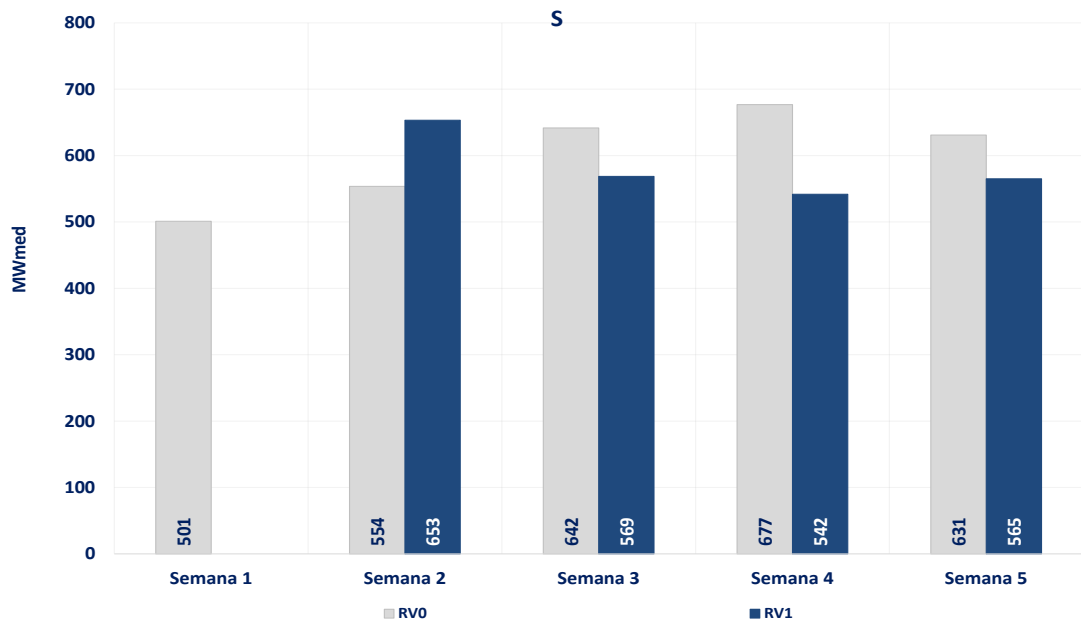
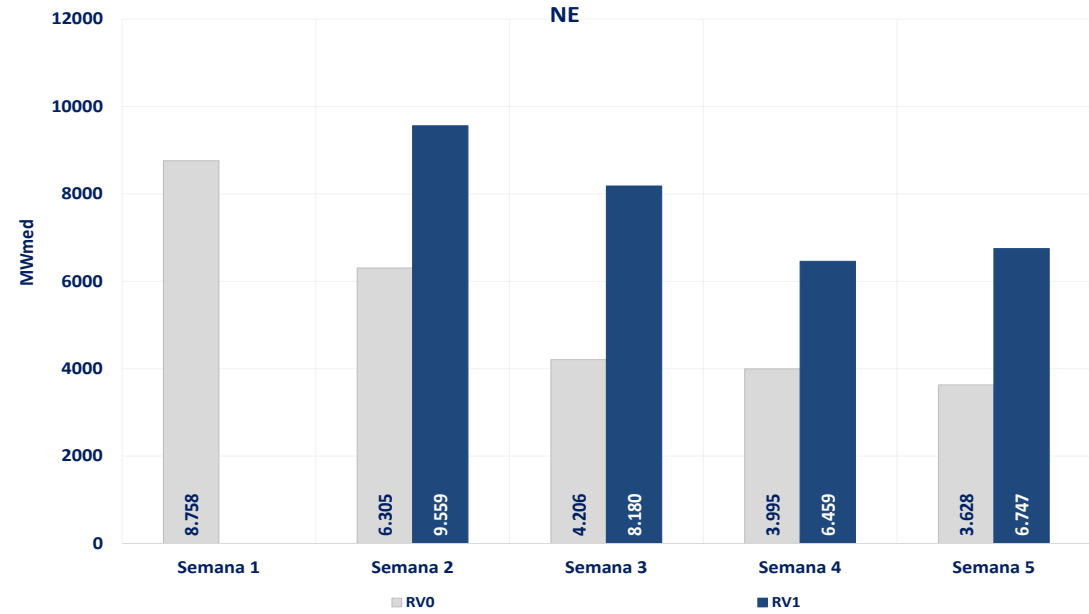
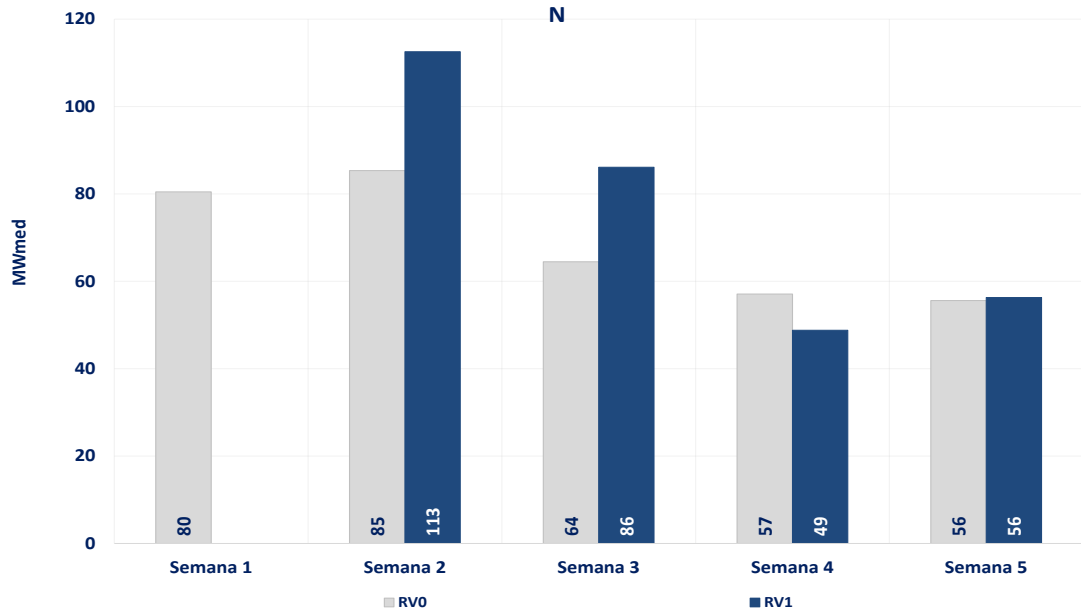

## SIN

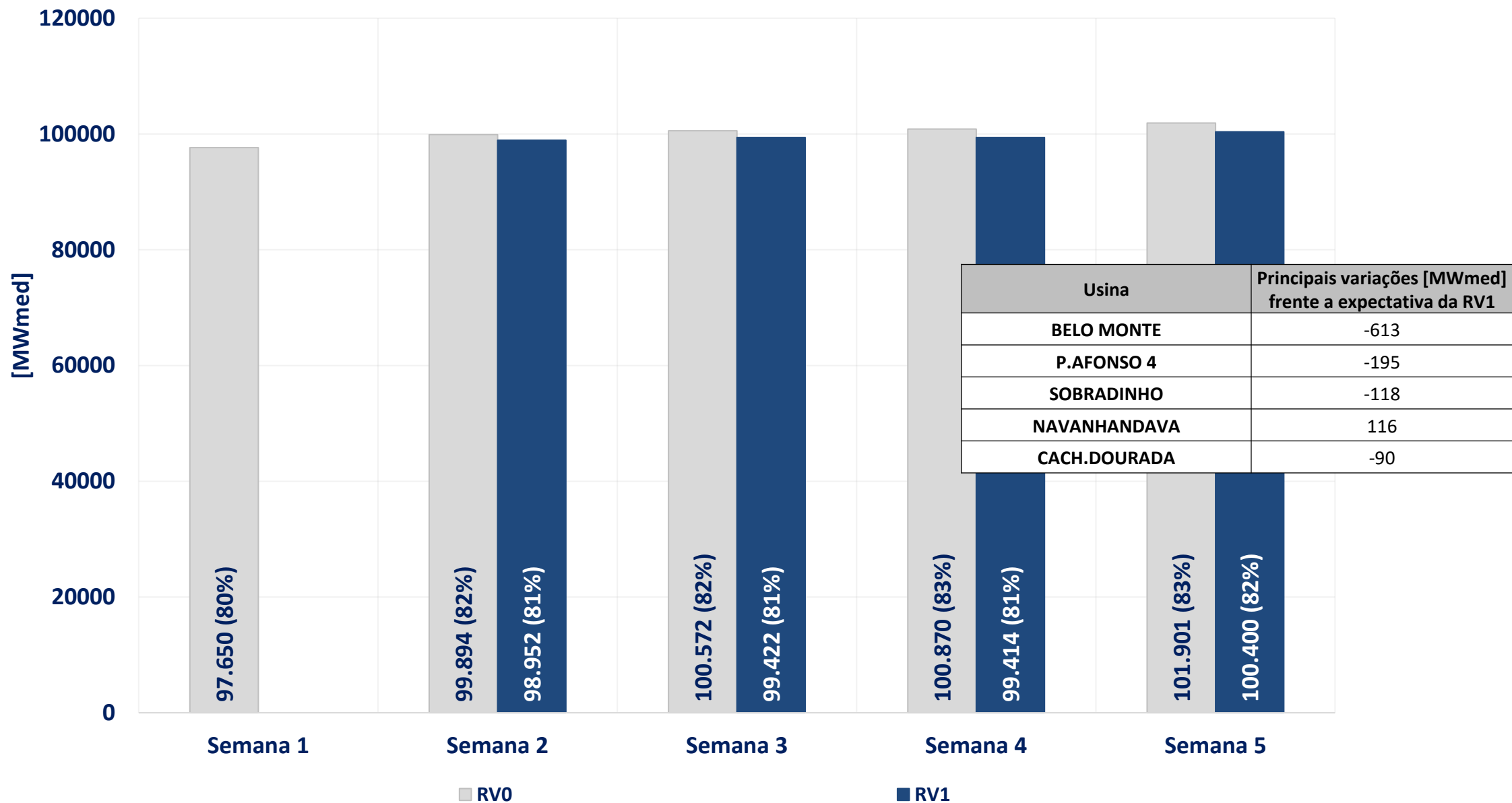

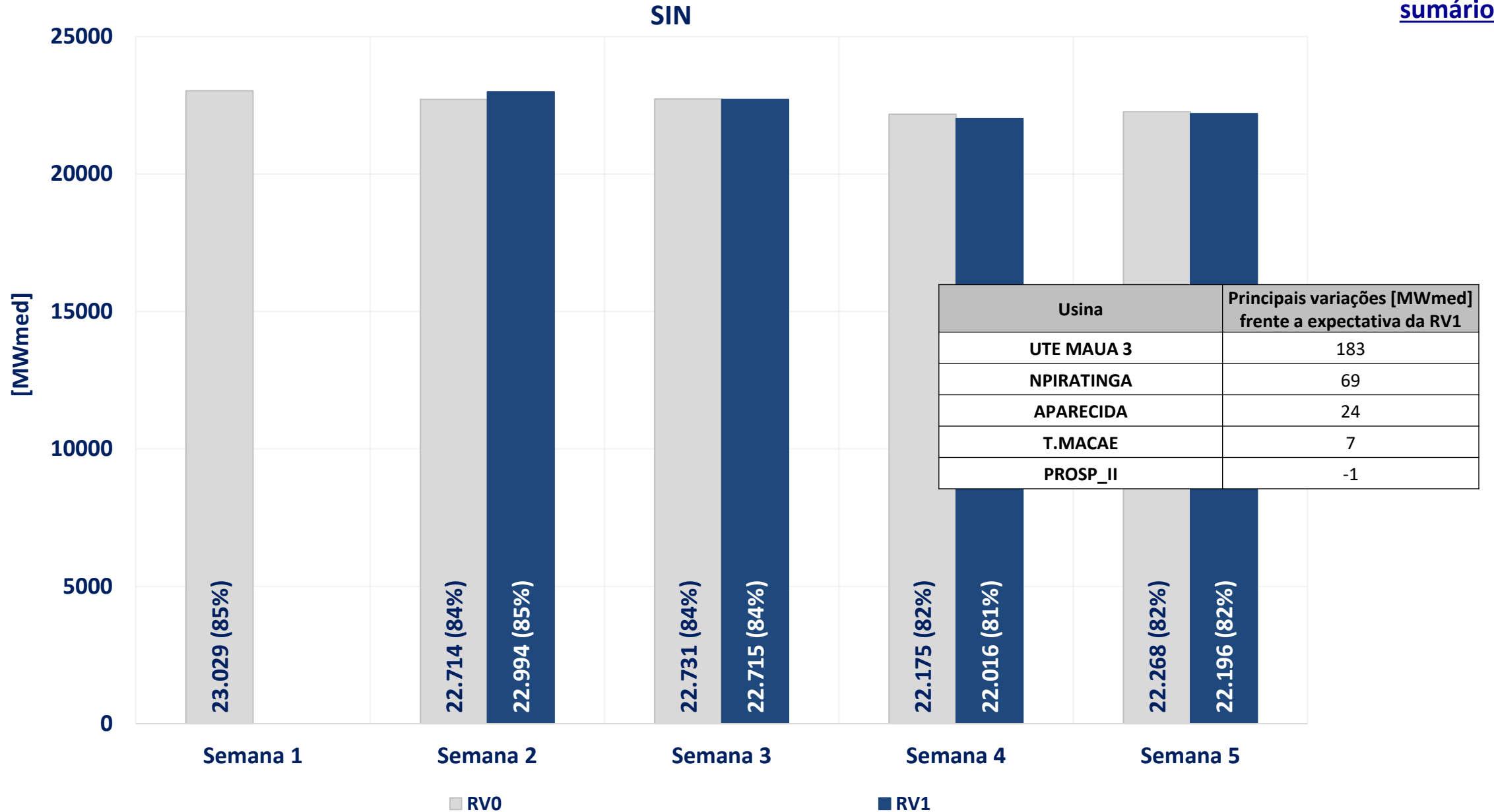

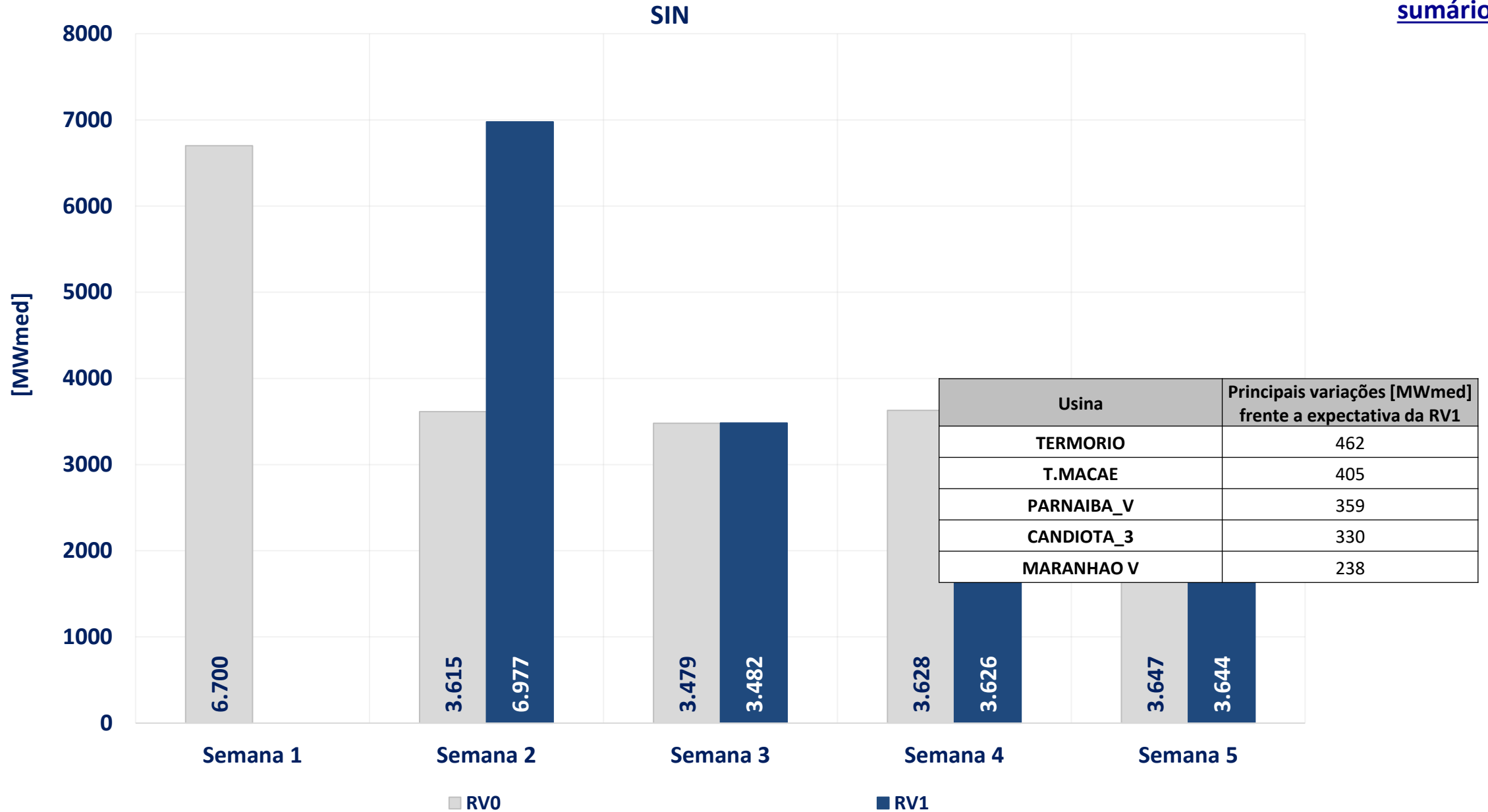

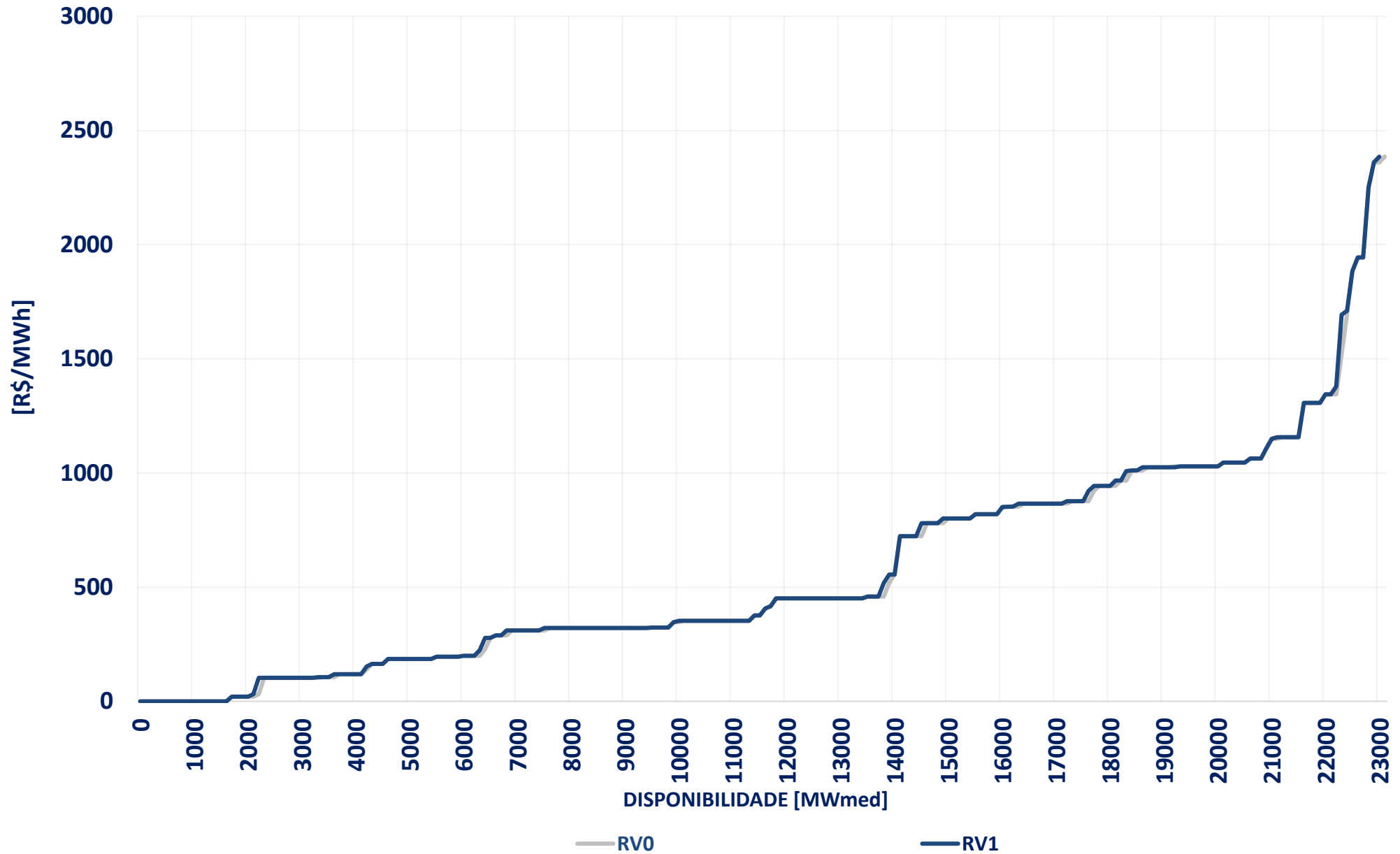

A REN ANEEL nº 1.032, de 26 de julho de 2022, estabeleceu que, a partir de janeiro de 2020, os agentes termelétricos de geração poderão declarar para o PMO e suas revisões, valor inferior ao CVU aprovado pela ANEEL ou atualizado pela CCEE. Destaca-se ainda que o valor de CVU declarado teria vigência de acordo com o período declarado pelo agente, limitado ao mínimo da semana operativa e máximo ao mês operativo em questão. Para os demais meses será considerado o CVU aprovado pela ANEEL ou atualizado pela CCEE. Com a finalidade de apresentar os valores de CVU declarado ao ONS e à CCEE, são apresentadas a seguir as declarações de CVU para a semana operativa.

Nº	Nome	CVU Declarado	CVU Original	Varição

# acompanhamento da comportamento das cotações dos combustíveis – rv1 de abril

Mês	OCBI [U\$\$/BBL]	ODI [U\$\$/gal]	CMI [U\$\$/TM]	Brent [U\$\$/BBL]	NYMEX [U\$\$/MMBTU]	JKM [U\$\$/MMBTU]	TTF [U\$\$/MMBTU]	Câmbio [BR\$/US\$]
Varição fev/mar	43,0%	69,3%	11,9%	46,0%	4,2%	93,8%	58,0%	0,6%
Varição mar/abr	1,3%	7,0%	-4,8%	29,9%	-8,9%	-13,9%	-7,5%	-1,3%

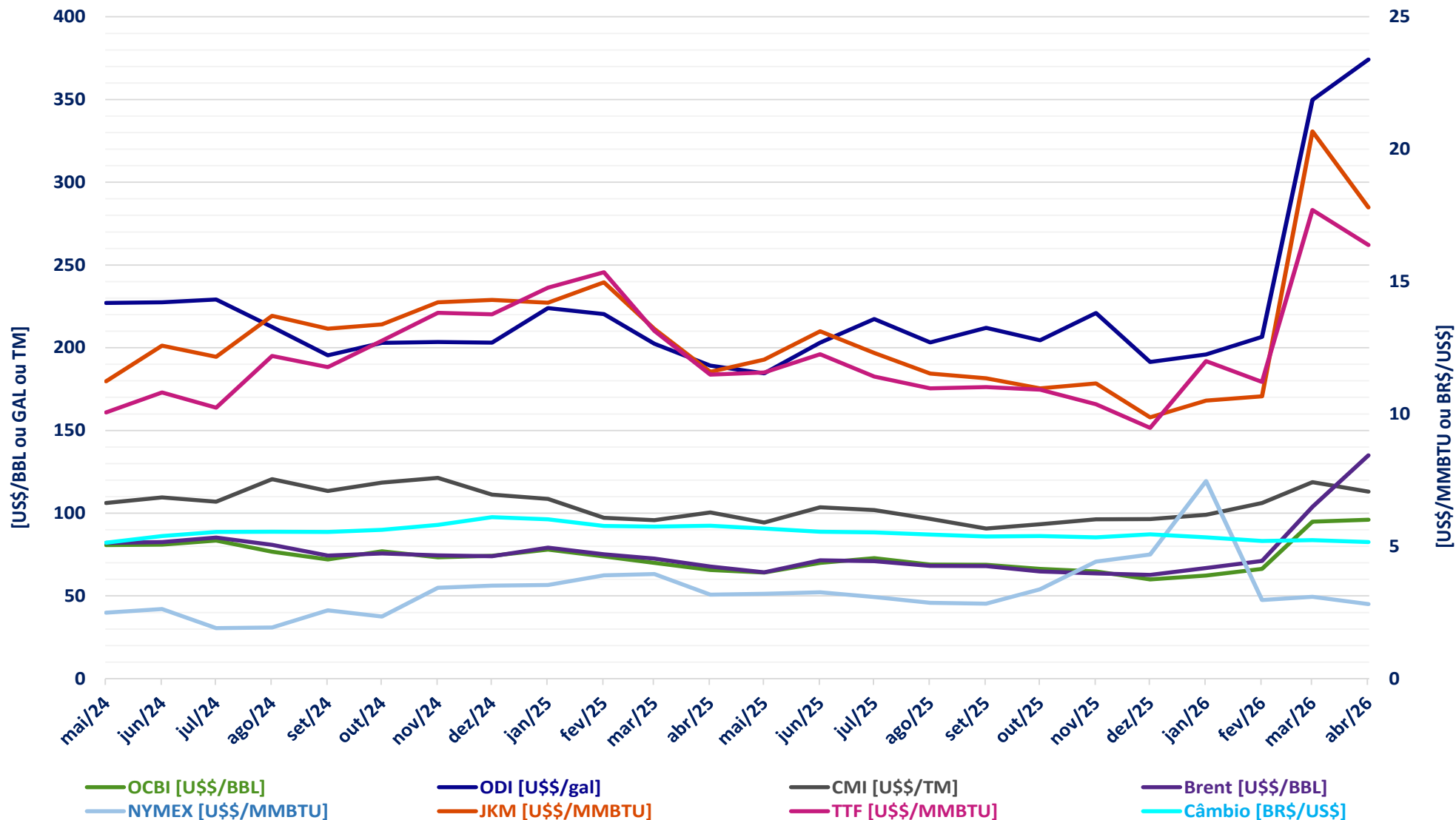

A ENA mensal para o SIN apresentou variação de -2,6% (-2163 MWmed), indo de 78% a 76% da MLT

A ENA semanal para o SIN apresentou variação de -8,7% (-8701 MWmed), indo de 92% a 84% da MLT

O EARM ao fim do mês para o SIN apresentou variação de -1,4% (-0,2 p.p), indo de 72,1% a 71,1%

A eólica para o SIN apresentou variação de 10,6% (985 MWmed), indo de 9342 a 10328 MWmed

A disponibilidade hidráulica para o SIN apresentou variação de 1,3% (1301 MWmed), indo de 97650 a 98952 MWmed

A disponibilidade térmica para o SIN apresentou variação de -0,2% (-35 MWmed), indo de 23029 a 22994 MWmed

A inflexibilidade para o SIN apresentou variação de 4,1% (277 MWmed), indo de 6700 a 6977 MWmed

O CVU médio para o SIN apresentou variação de 0,2% (1,39 R\$/MWh), indo de R\$ 583,32/MWh a R\$ 584,71/MWh

O CVU médio em relação a RV0 para o SIN apresentou variação de 0,2% (1,39 R\$/MWh), indo de R\$ 583,32/MWh a R\$ 584,71/MWh

acompanhamento da operação

# acompanhamento da energia natural afluyente

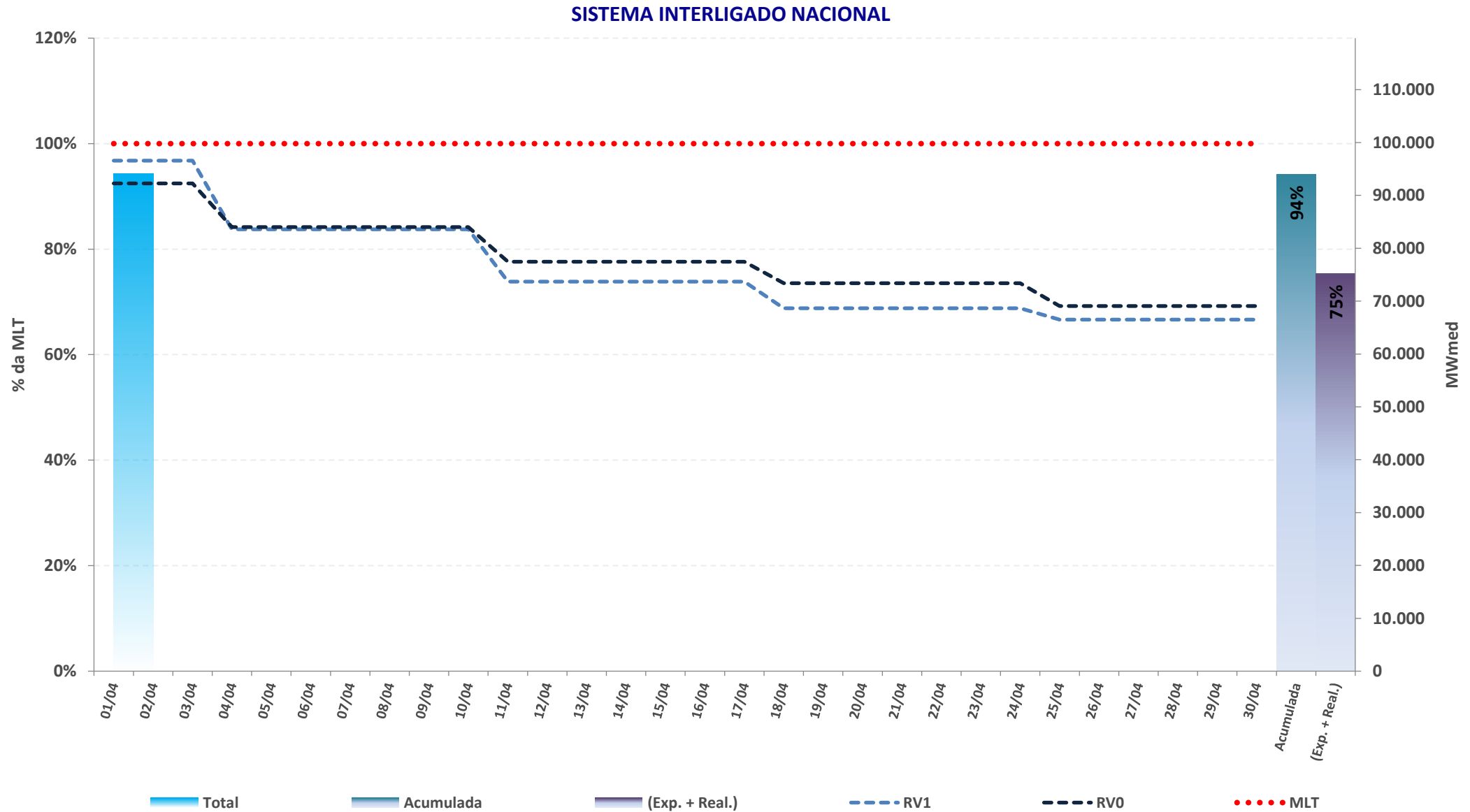

\* Expectativa de ENA para o mês de acordo com a atual revisão do PMO (ONS), atualizada semanalmente

Fontes: BDO/IPDO (ONS) e DECOMP (CCEE)

# acompanhamento da energia natural afluyente

REGIÃO NORTE

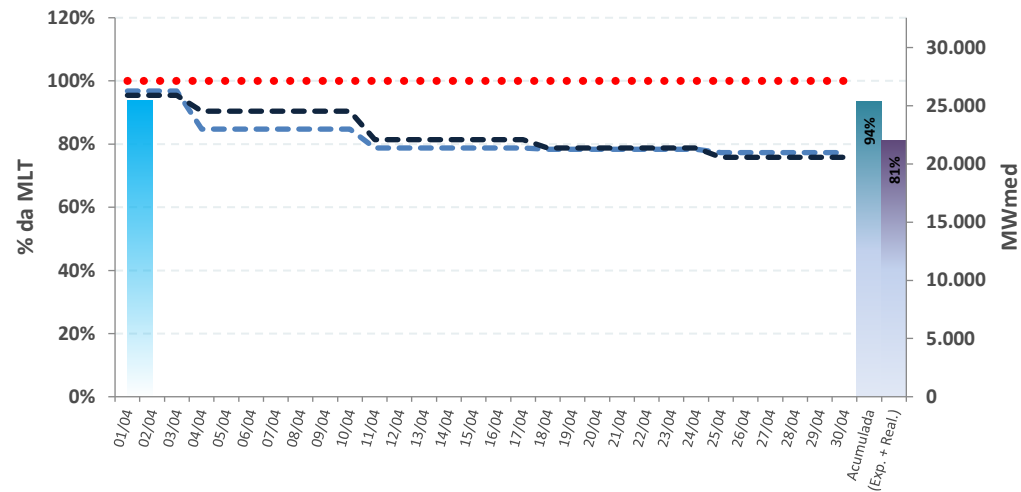

REGIÃO NORDESTE

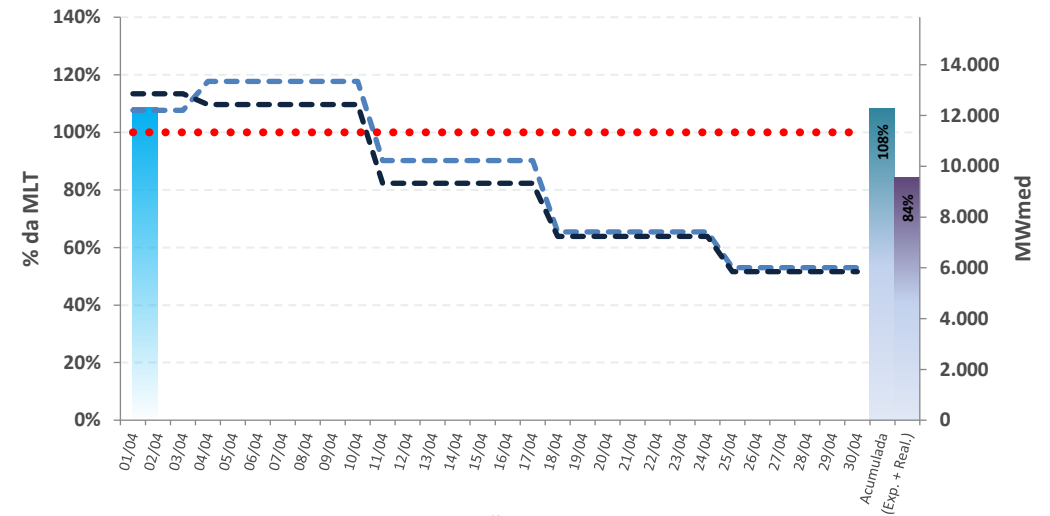

REGIÃO SUL

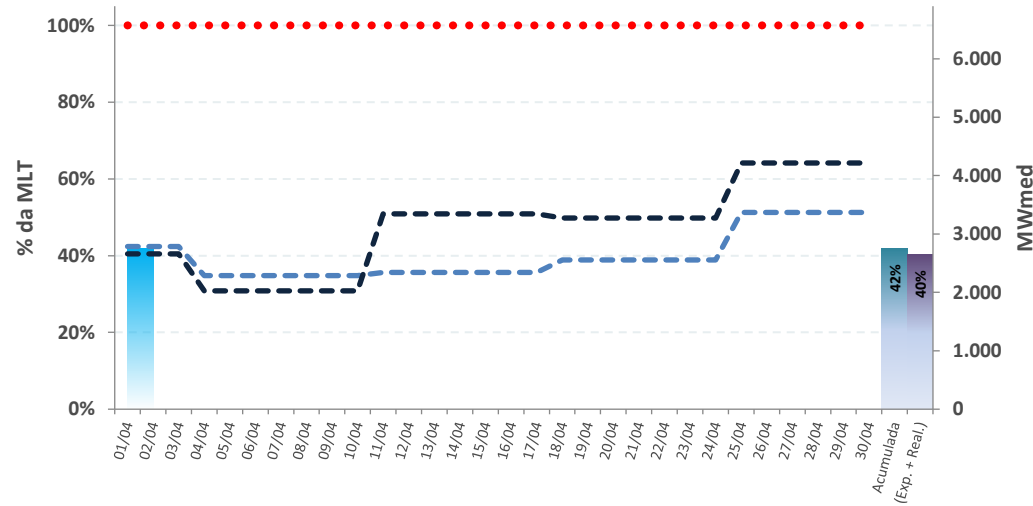

REGIÃO SUDESTE

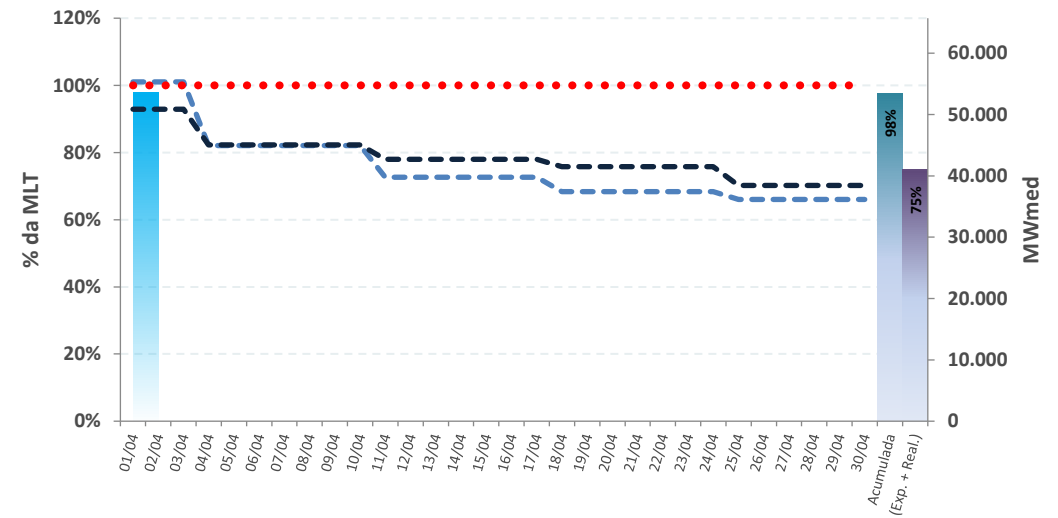

■ Total     
 ■ Acumulada     
 ■ (Exp. + Real.)

- - - RV0     
 - - - RV1     
 ● ● ● ● MLT

\* Expectativa de ENA para o mês de acordo com a atual revisão do PMO (ONS), atualizada semanalmente

Fontes: BDO/IPDO (ONS) e DECOMP (CCEE)

SISTEMA INTERLIGADO NACIONAL

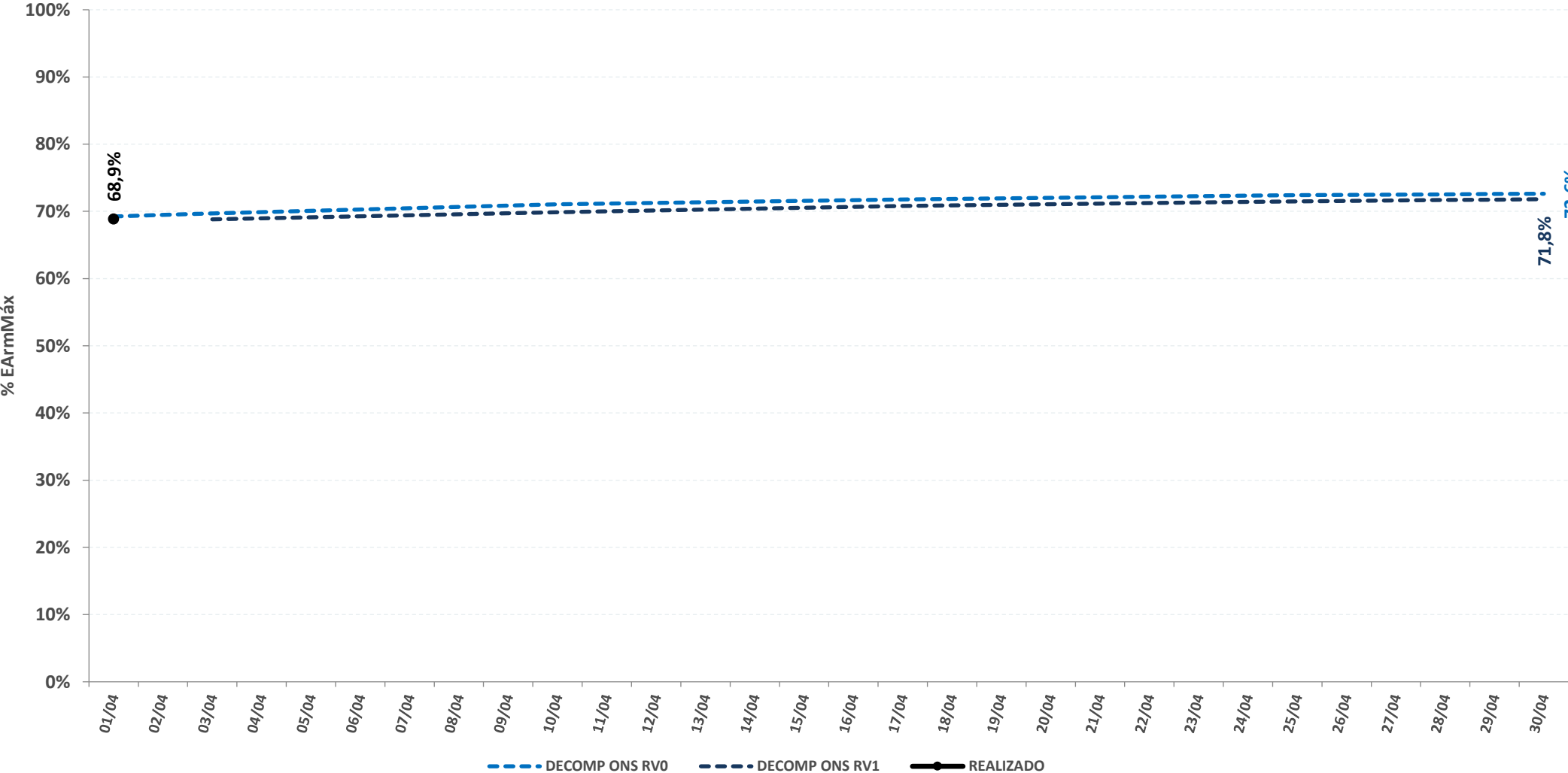

# acompanhamento da energia armazenada

### REGIÃO NORTE

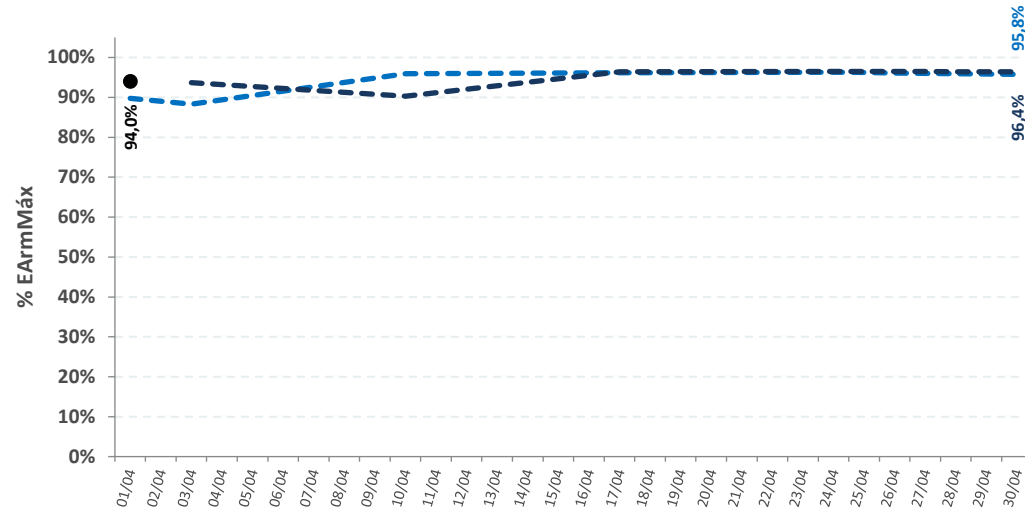

### REGIÃO NORDESTE

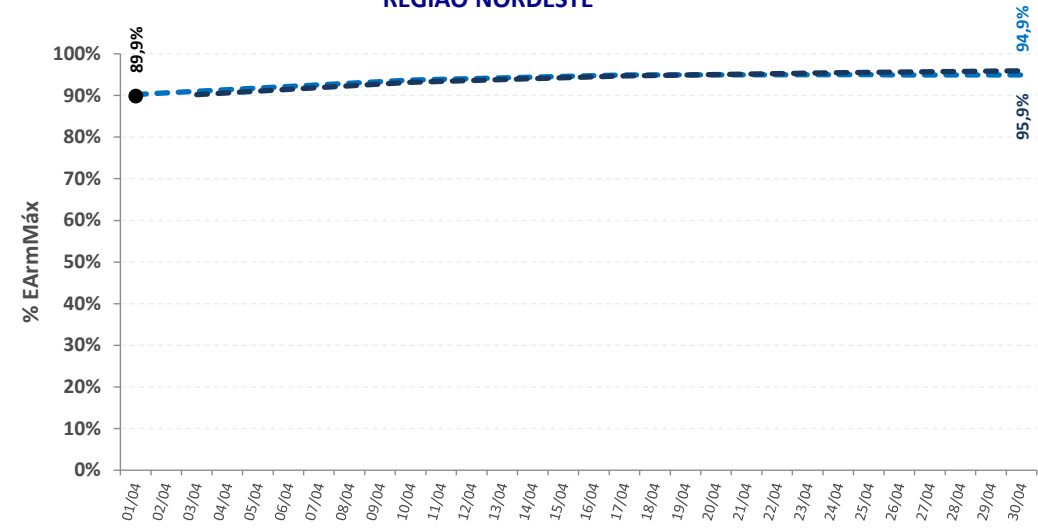

### REGIÃO SUL

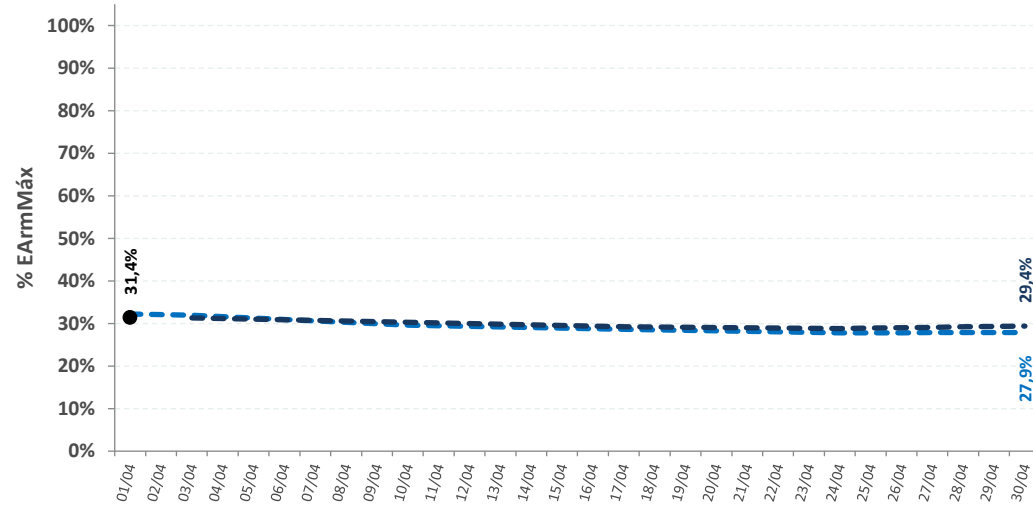

### REGIÃO SUDESTE

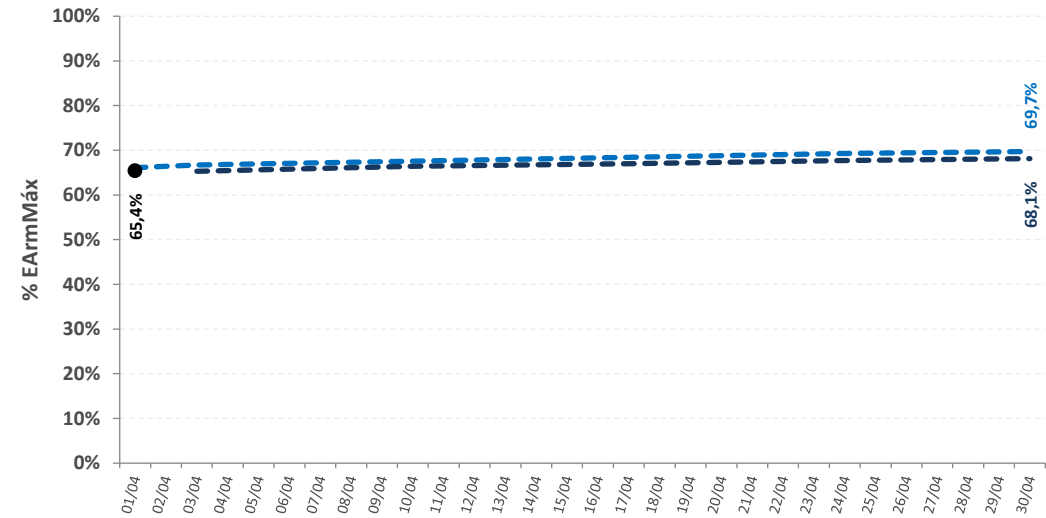

--- DECOMP ONS RVO

--- DECOMP ONS RV1

● REALIZADO

## SISTEMA INTERLIGADO NACIONAL

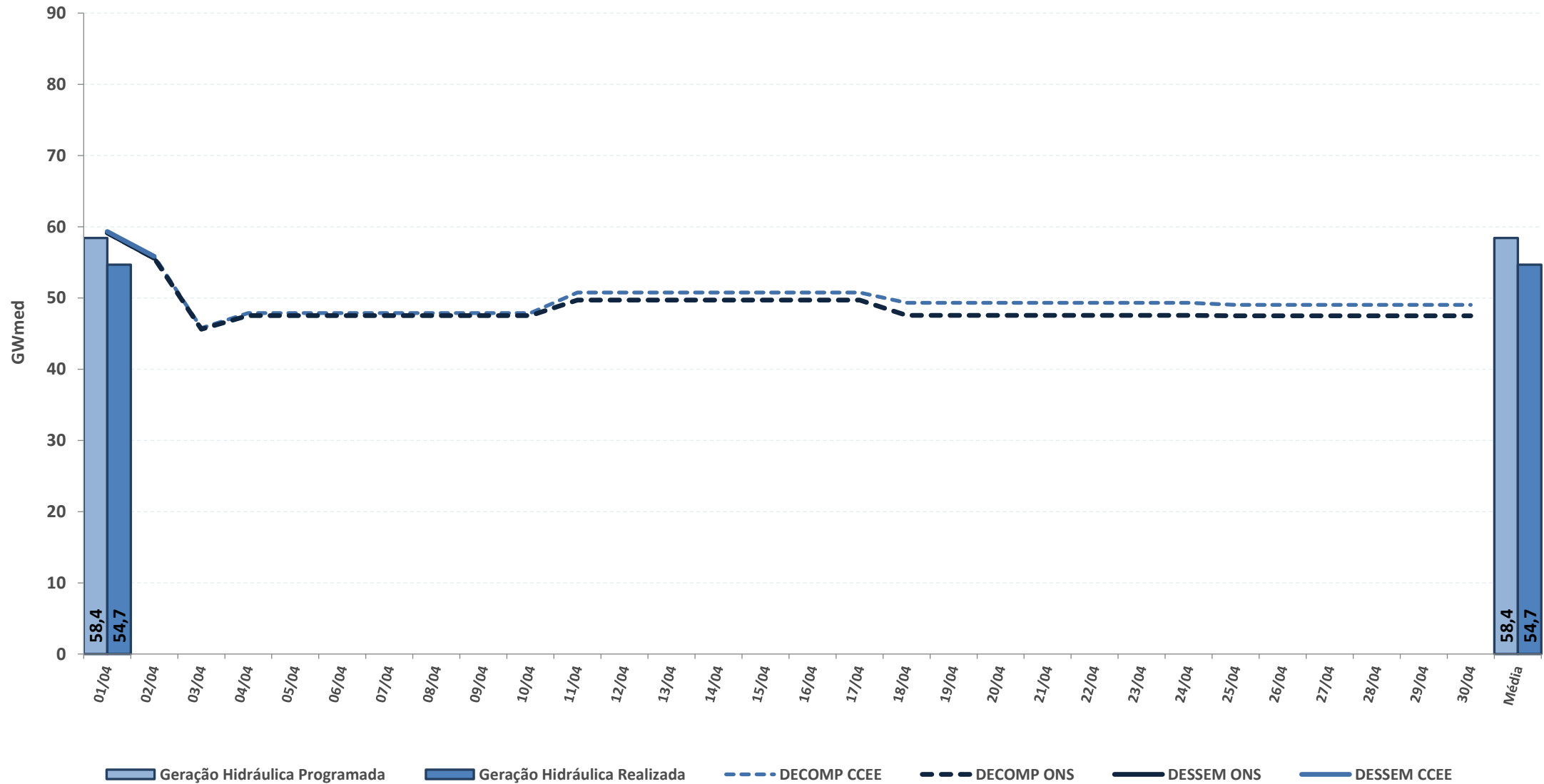

\* Geração Hidráulica das UHEs tipo I

Fontes: BDO/IPDO (ONS), DECOMP e DESSEM (CCEE/ONS)

# acompanhamento da geração hidráulica

**REGIÃO NORTE**

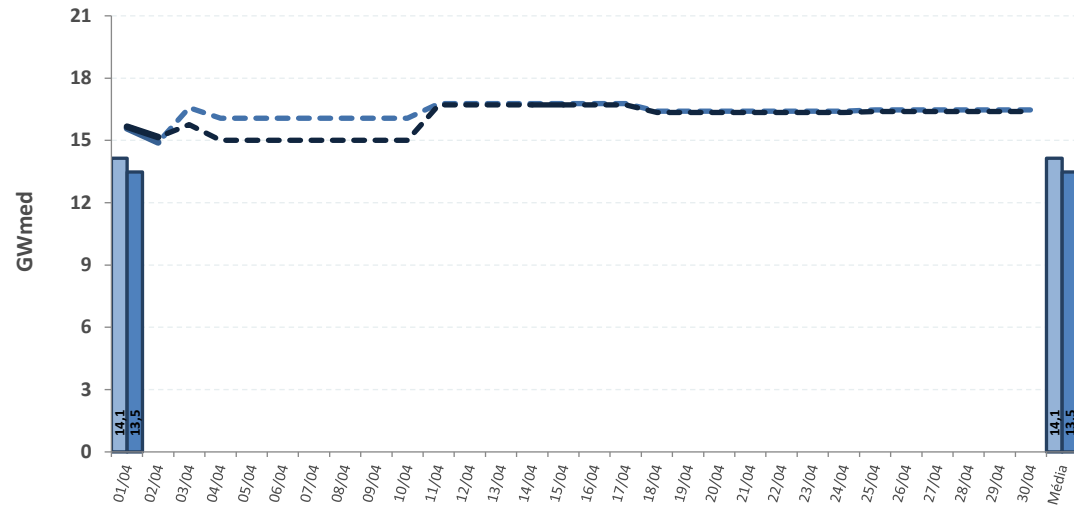

**REGIÃO NORDESTE**

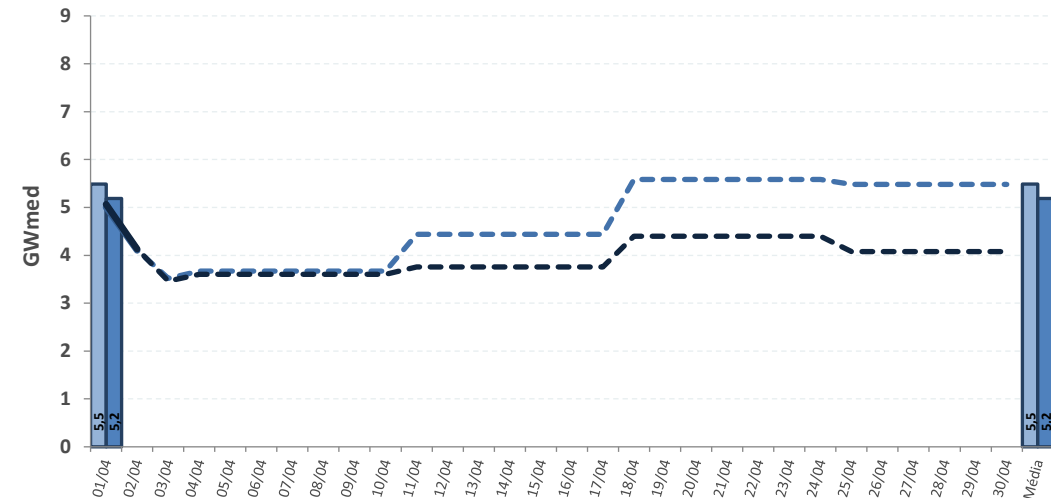

**REGIÃO SUL**

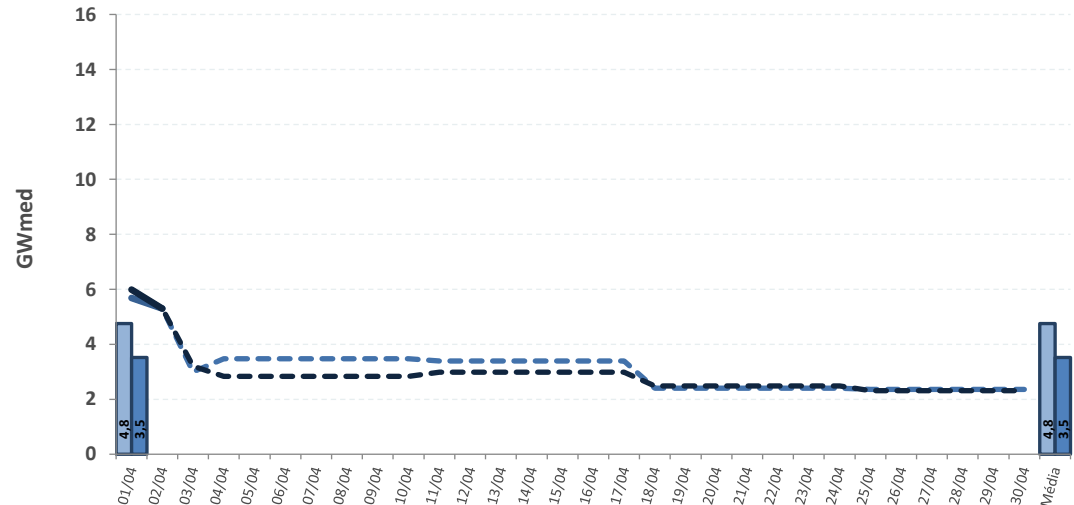

**REGIÃO SUDESTE**

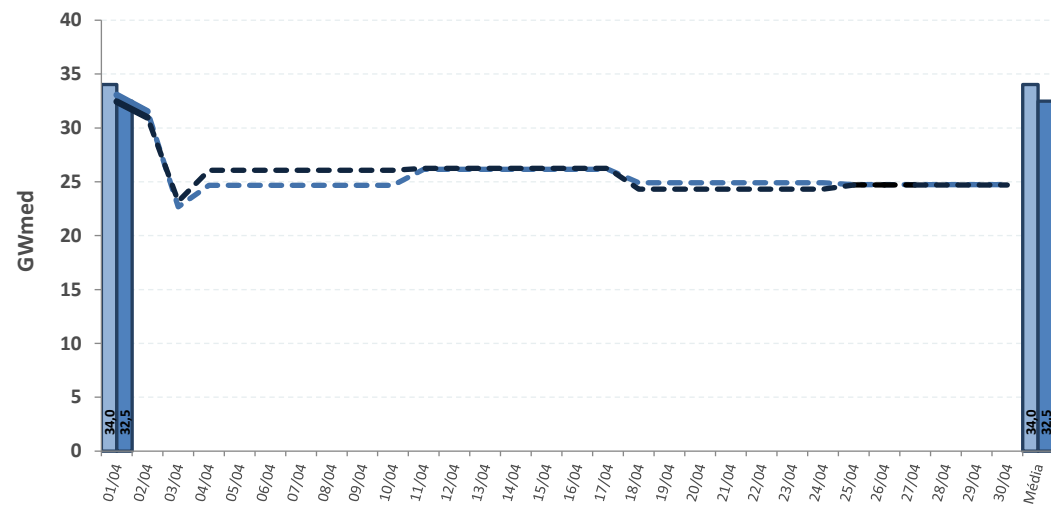

Geração Hidráulica Programada
  Geração Hidráulica Realizada
  DECOMP CCEE
  DECOMP ONS
  DESSEM CCEE
  DESSEM ONS

\* Geração Hidráulica das UHEs tipo I

Fontes: BDO/IPDO (ONS), DECOMP e DESSEM (CCEE/ONS)

# acompanhamento do fator de ajuste do MRE

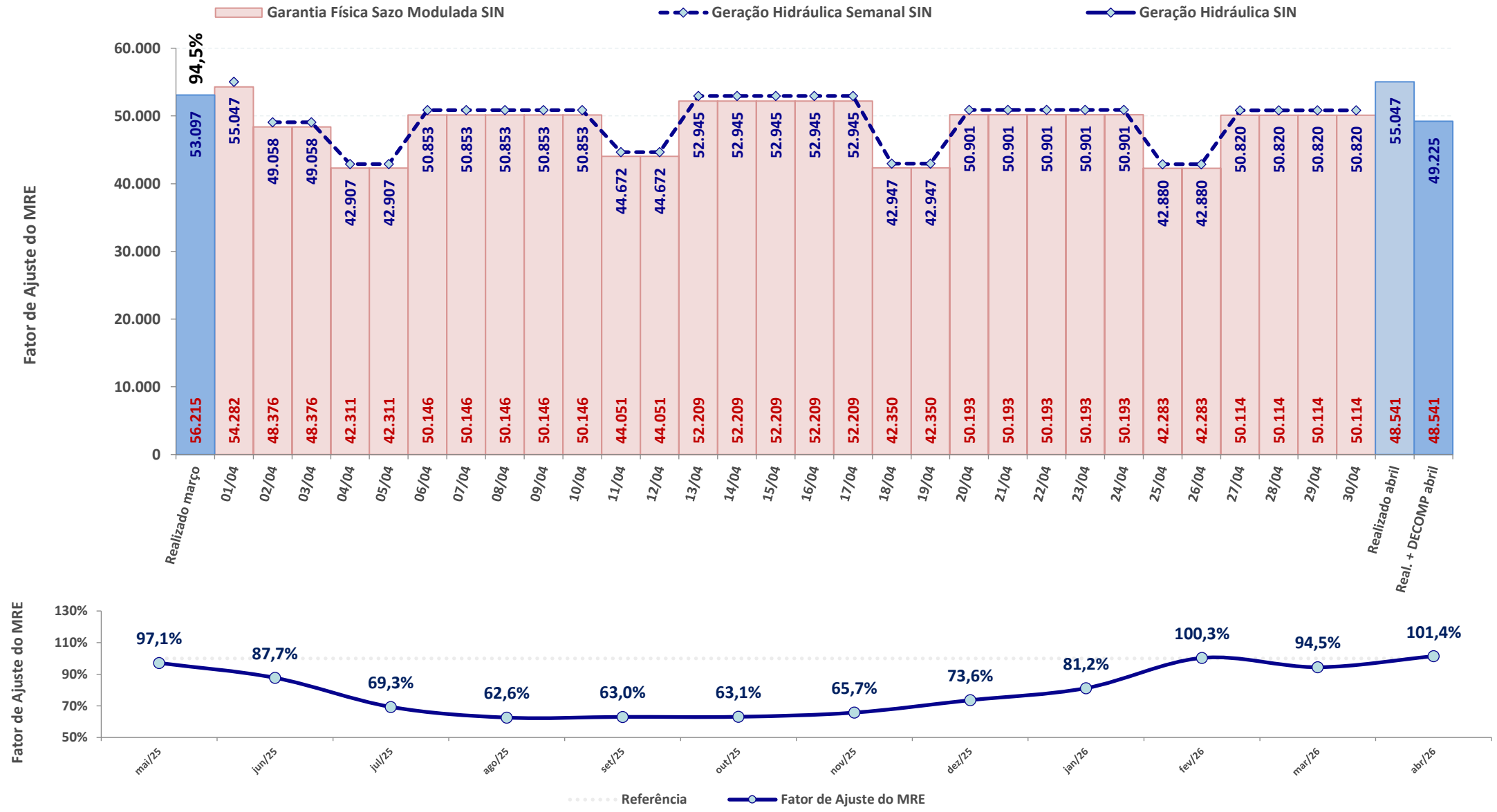

\* Expectativa de fator de ajuste para o mês de acordo com a geração verificada + geração prevista pelo DECOMP

Fontes: BDO/IPDO (ONS) e DECOMP (CCEE/ONS)

# fator de ajuste do MRE para fins de repactuação do risco hidrológico

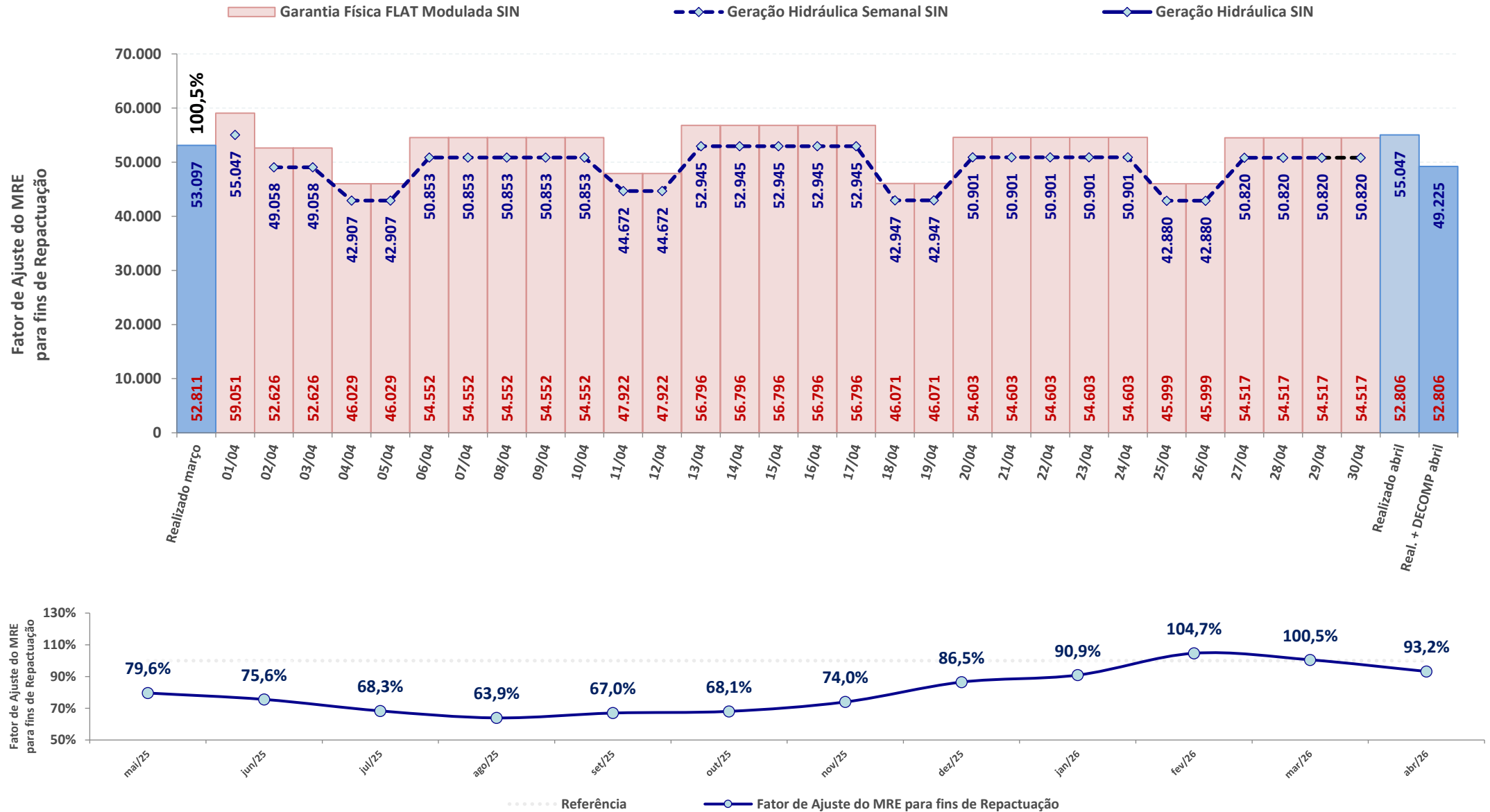

\* Expectativa de fator de ajuste para o mês de acordo com a geração verificada + geração prevista pelo DECOMP

Fontes: BDO/IPDO (ONS) e DECOMP (CCEE/ONS)

## SISTEMA INTERLIGADO NACIONAL

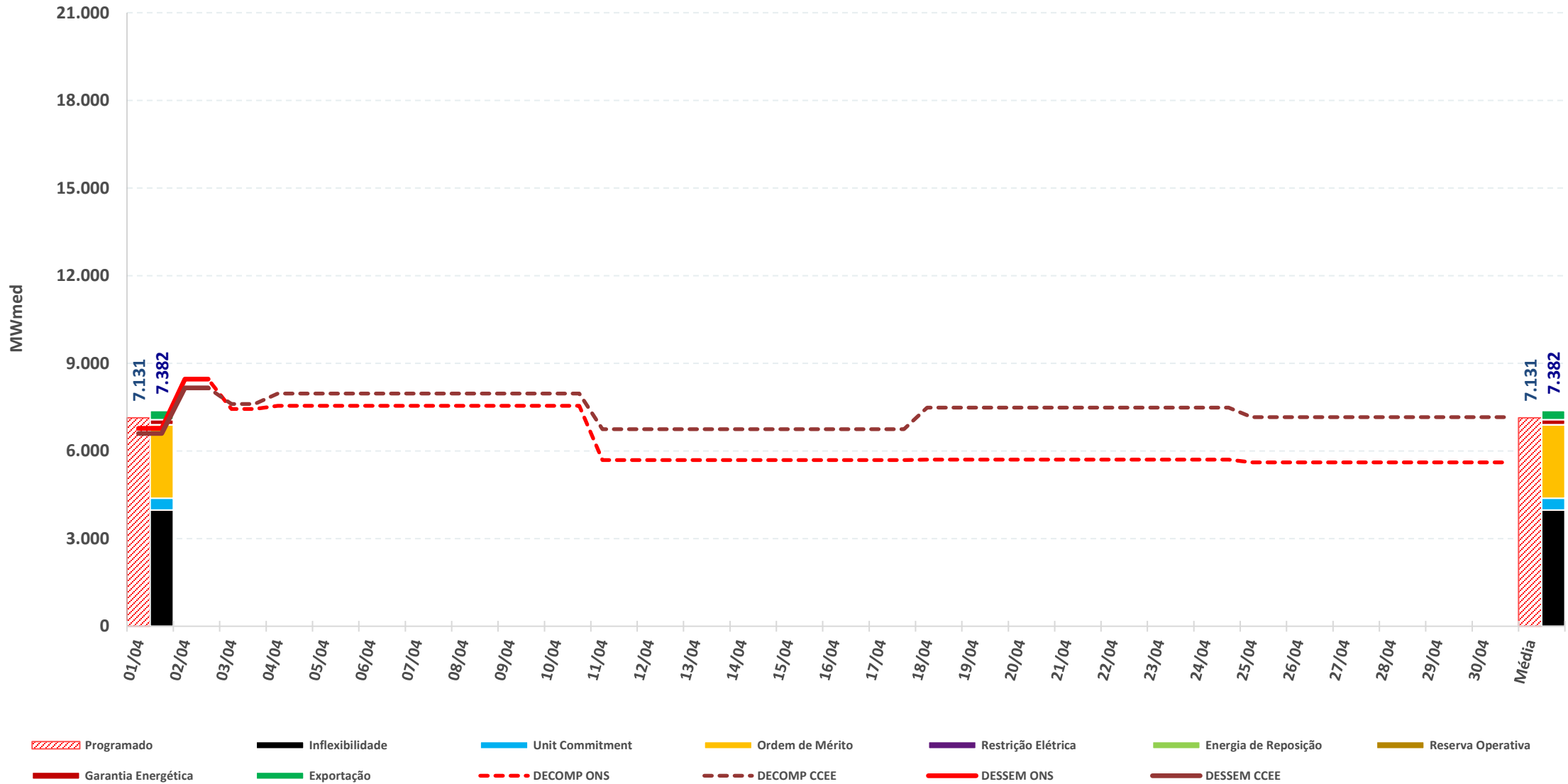

\* Geração Térmica das UTEs tipo I e II-A

Fontes: BDO/IPDO (ONS), DECOMP e DESSEM (CCEE/ONS)

# acompanhamento da geração térmica

REGIÃO NORTE

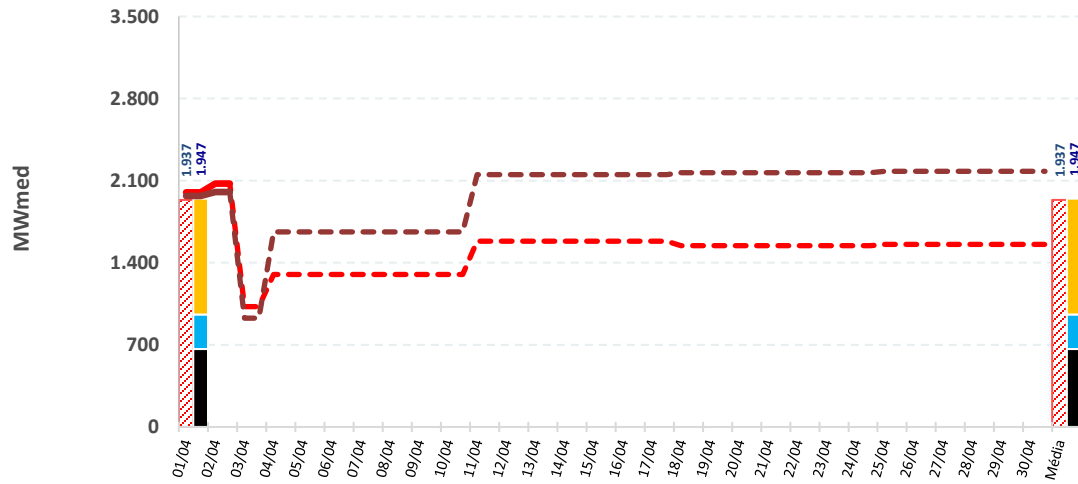

REGIÃO NORDESTE

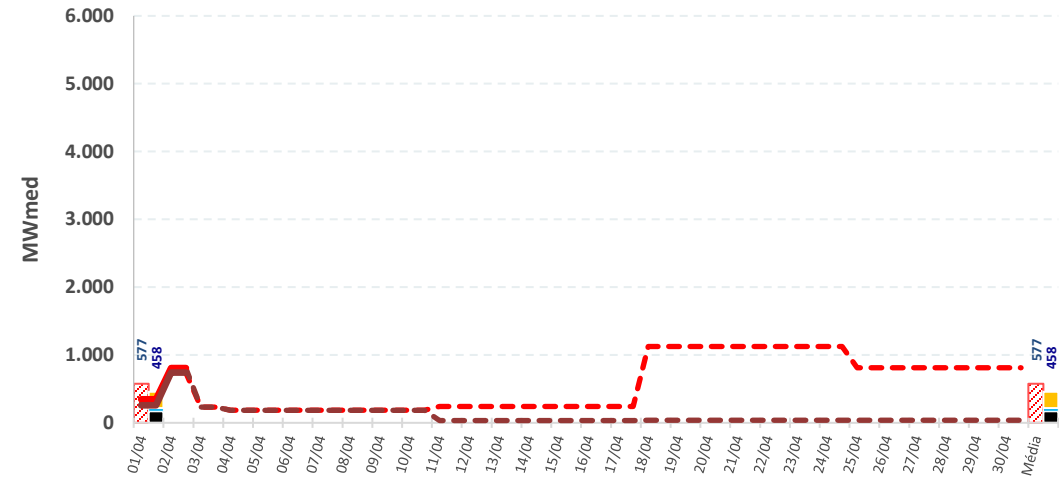

REGIÃO SUL

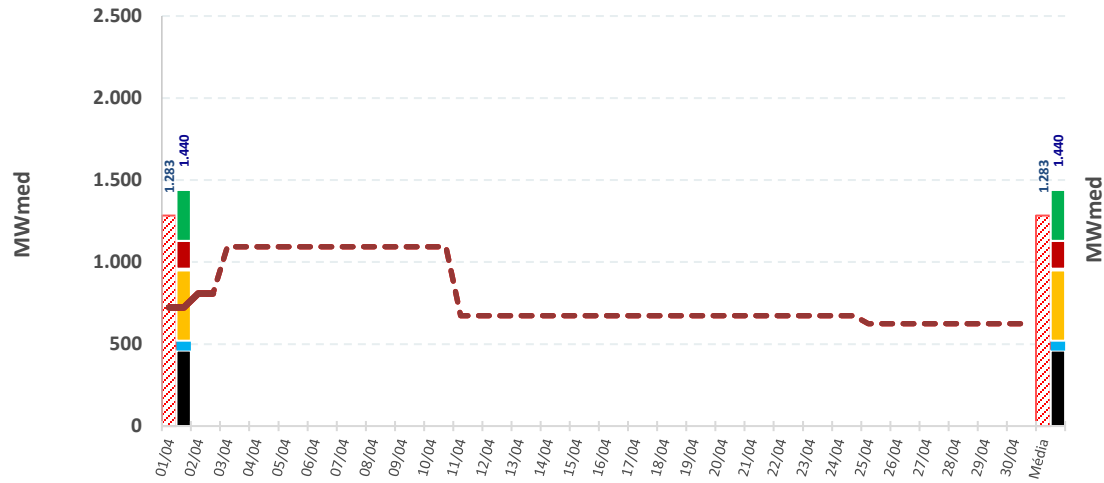

REGIÃO SUDESTE

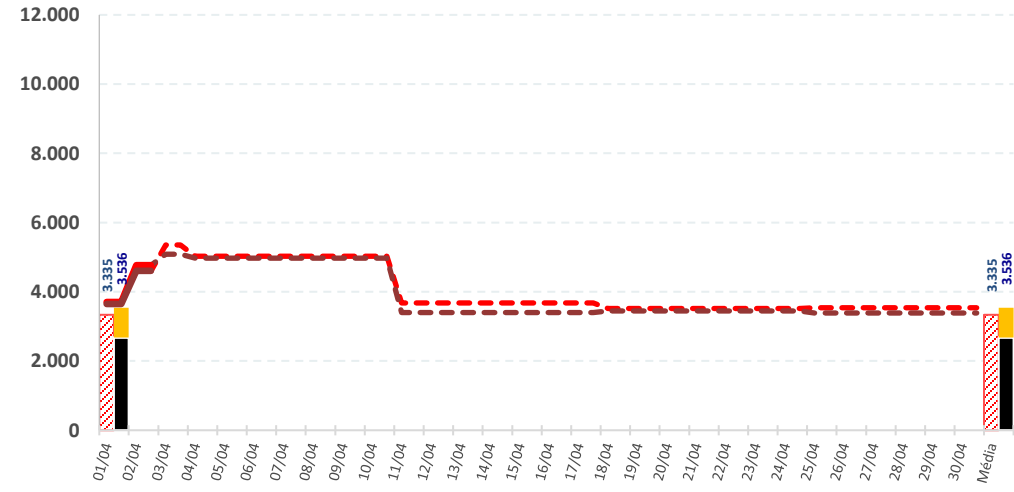

- Programado
- Inflexibilidade
- Unit Commitment
- Ordem de Mérito
- Restrição Elétrica
- Energia de Reposição
- Reserva Operativa
- Garantia Energética
- Exportação
- Capacidade Instalada
- DECOMP ONS
- DECOMP CCEE
- DESSEM ONS
- DESSEM CCEE

\* Geração Térmica das UTEs tipo I e II-A

Fontes: BDO/IPDO (ONS), DECOMP e DESSEM (CCEE/ONS)

# estimativa de encargos de serviço do sistema e custo de descolamento entre CMO e PLD

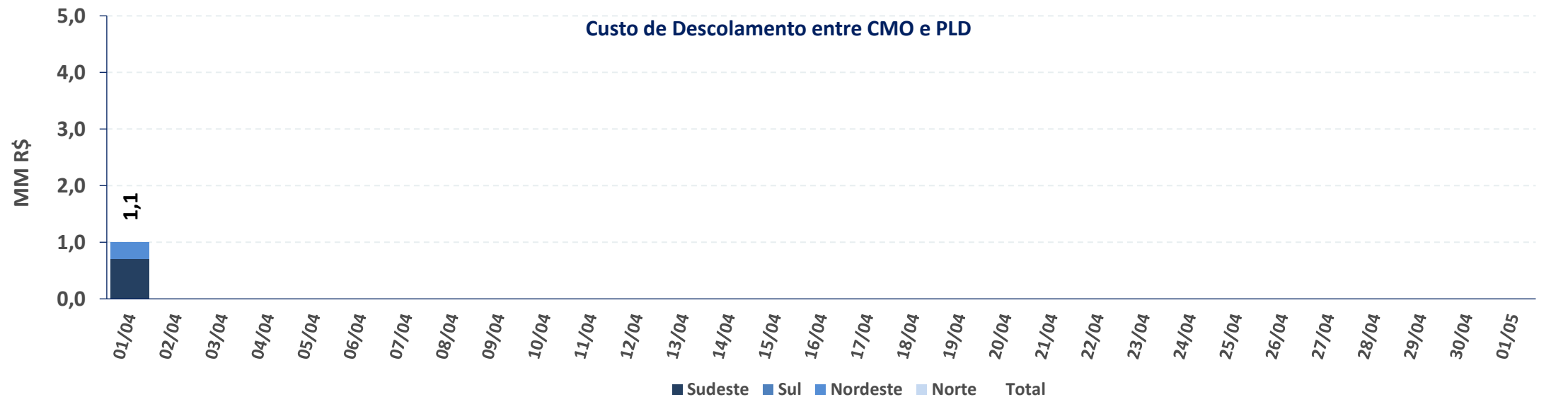
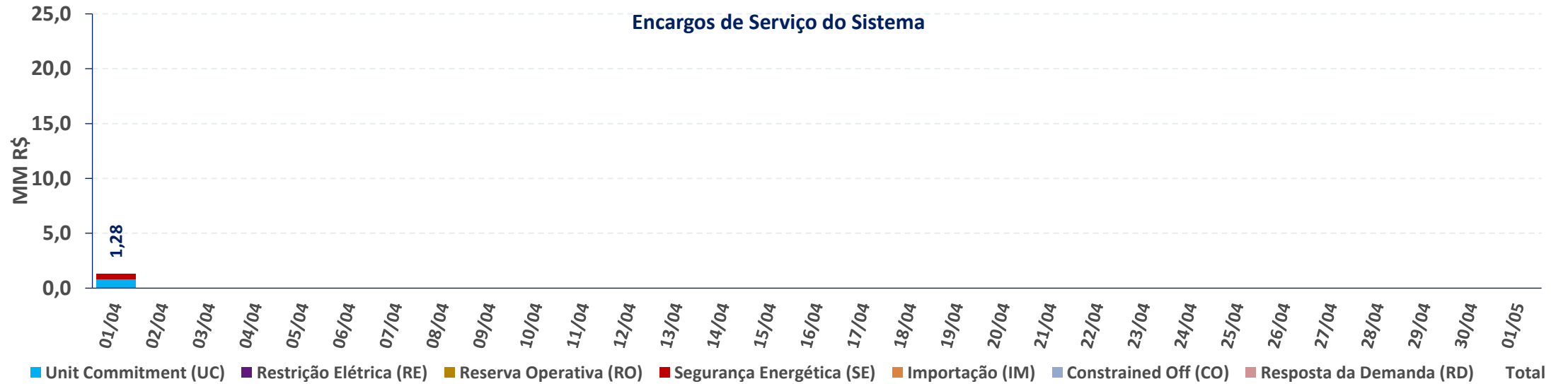

A estimativa apresentada é preliminar (informação ainda não contabilizada), a partir dos dados da operação disponibilizados pelo ONS nas fontes consultadas

# histórico de encargos de serviço do sistema e custo de descolamento entre CMO e PLD

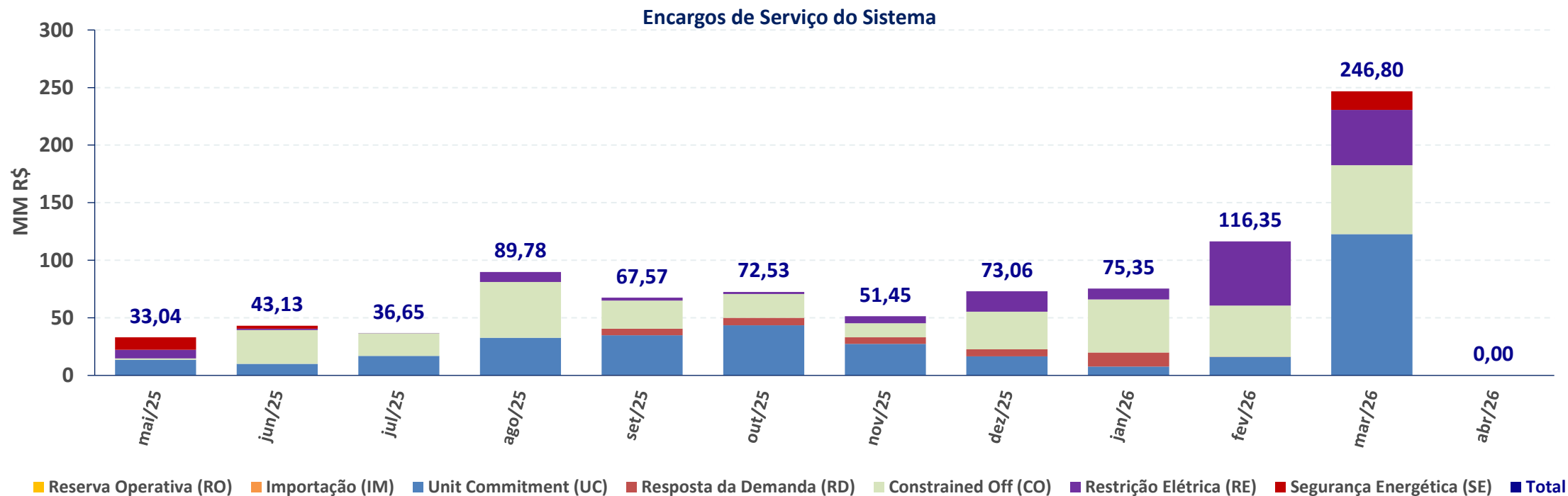

ESS MENSAL	mai/25	jun/25	jul/25	ago/25	set/25	out/25	nov/25	dez/25	jan/26	fev/26	mar/26	abr/26
RE [MM R\$]	R\$ 7,44	R\$ 1,06	R\$ 0,00	R\$ 8,53	R\$ 2,52	R\$ 1,73	R\$ 6,20	R\$ 17,73	R\$ 9,42	R\$ 55,60	R\$ 48,16	R\$ -
GE [MM R\$]	R\$ 10,76	R\$ 2,58	R\$ -	R\$ -	R\$ -	R\$ -	R\$ -	R\$ -	R\$ -	R\$ -	R\$ 16,09	R\$ -
RO [MM R\$]	R\$ -	R\$ -	R\$ -	R\$ -	R\$ -	R\$ -	R\$ -	R\$ -	R\$ -	R\$ -	R\$ -	R\$ -
UC [MM R\$]	R\$ 13,65	R\$ 9,99	R\$ 16,93	R\$ 32,71	R\$ 34,42	R\$ 43,58	R\$ 27,43	R\$ 16,57	R\$ 7,74	R\$ 16,10	R\$ 122,76	R\$ -
RD [MM R\$]	R\$ -	R\$ -	R\$ -	R\$ -	R\$ 5,85	R\$ 6,39	R\$ 5,66	R\$ 6,11	R\$ 12,11	R\$ 0,01	R\$ -	R\$ -
CO [MM R\$]	R\$ 1,19	R\$ 29,50	R\$ 19,72	R\$ 48,53	R\$ 24,41	R\$ 20,83	R\$ 12,15	R\$ 32,65	R\$ 46,09	R\$ 44,59	R\$ 59,80	R\$ -
IM [MM R\$]	R\$ -	R\$ -	R\$ -	R\$ -	R\$ 0,37	R\$ -	R\$ 0,00	R\$ -	R\$ -	R\$ 0,06	R\$ -	R\$ -
<b>Total [MM R\$]</b>	<b>R\$ 33,04</b>	<b>R\$ 43,13</b>	<b>R\$ 36,65</b>	<b>R\$ 89,78</b>	<b>R\$ 67,57</b>	<b>R\$ 72,53</b>	<b>R\$ 51,45</b>	<b>R\$ 73,06</b>	<b>R\$ 75,35</b>	<b>R\$ 116,35</b>	<b>R\$ 246,80</b>	<b>R\$ -</b>
DESC. CMO/PLD [MM R\$]	R\$ 3,85	R\$ 0,06	R\$ 1,62	R\$ 1,21	R\$ 1,97	R\$ 3,00	R\$ 4,76	R\$ 10,18	R\$ 10,24	R\$ 0,90	R\$ 19,15	R\$ 1,09

# fator de recuperação do custo fixo das termelétricas Merchant

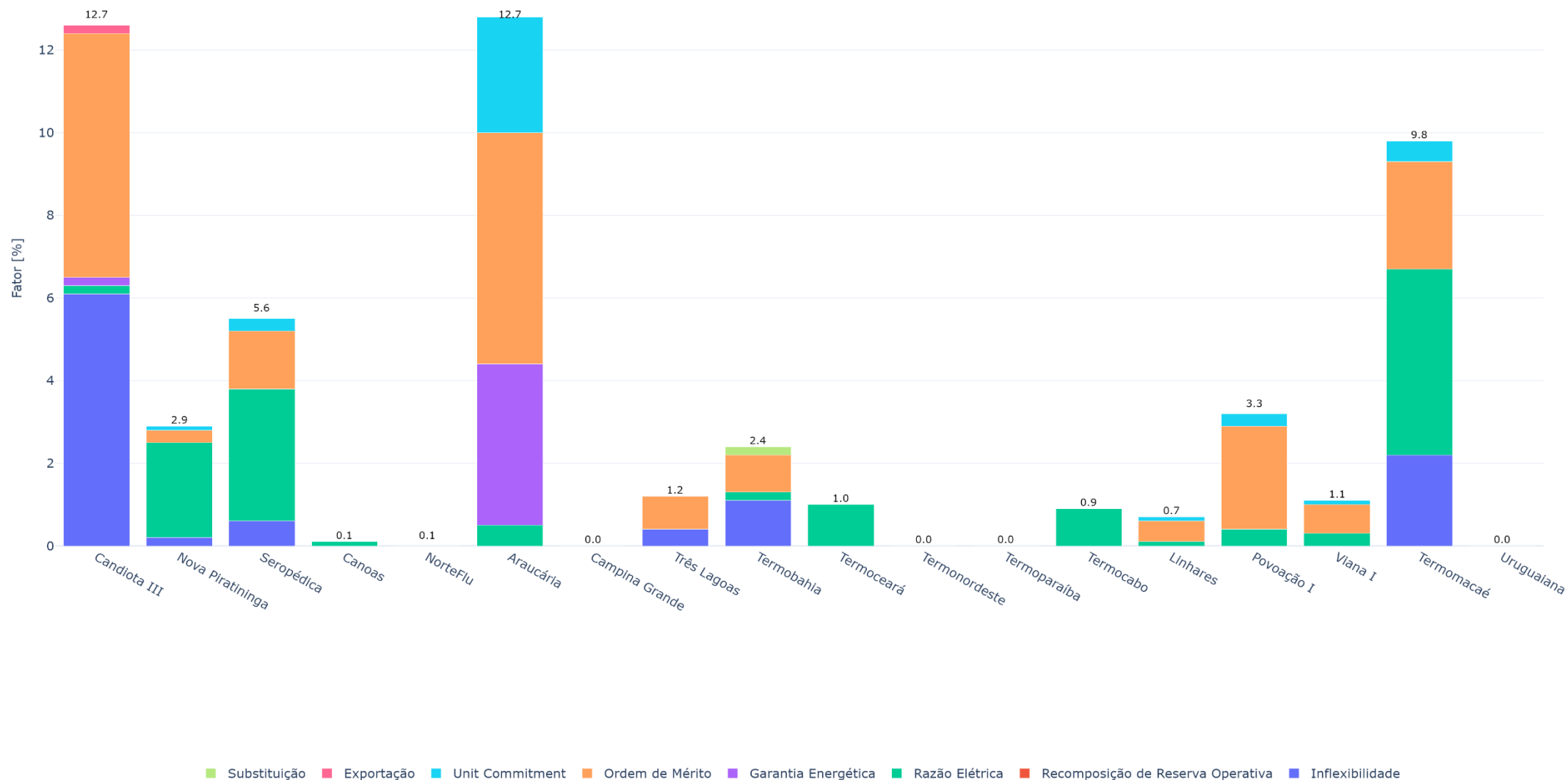

### GERAÇÃO EÓLICA

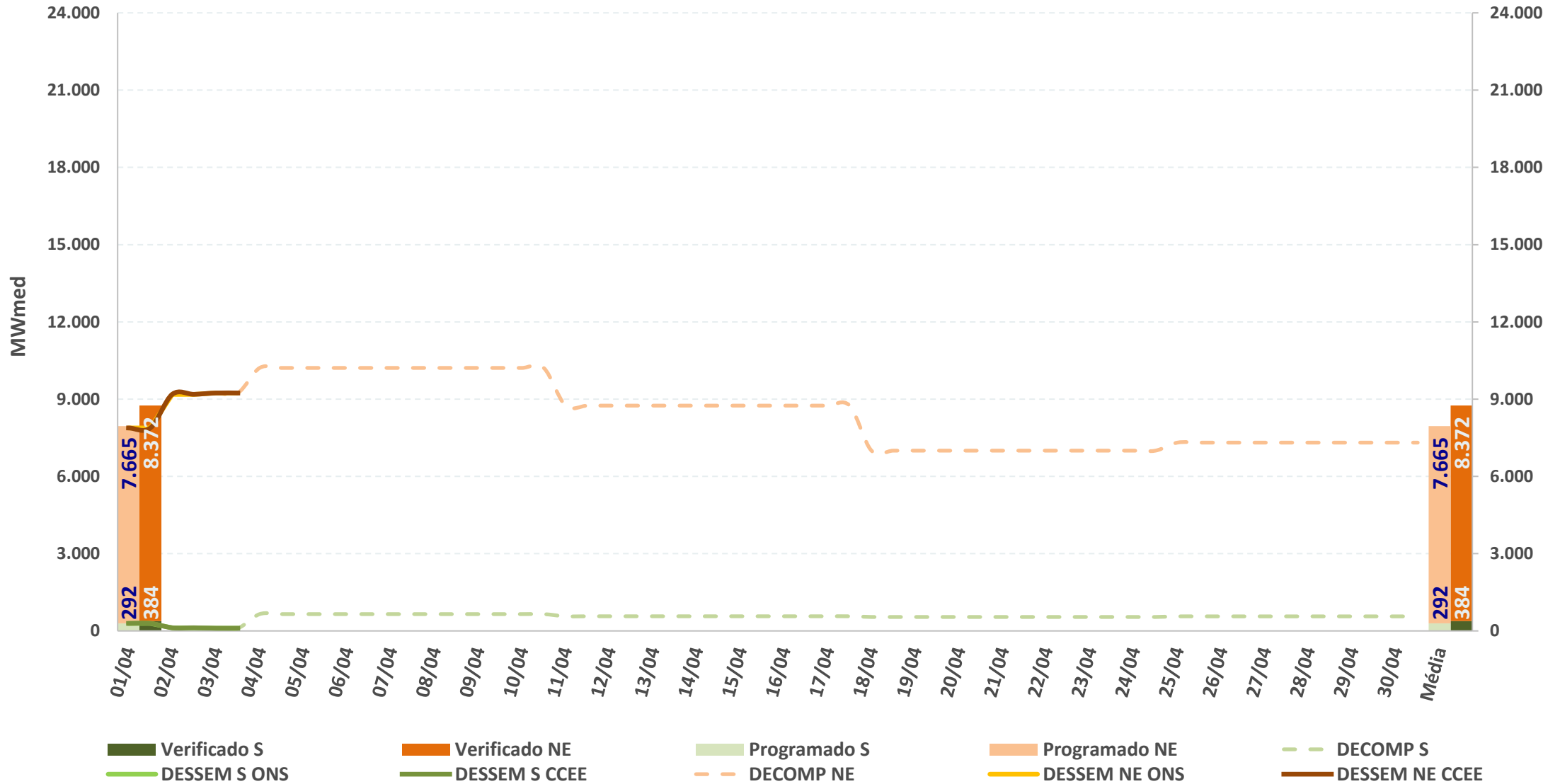

**GERAÇÃO FOTOVOLTAICA**

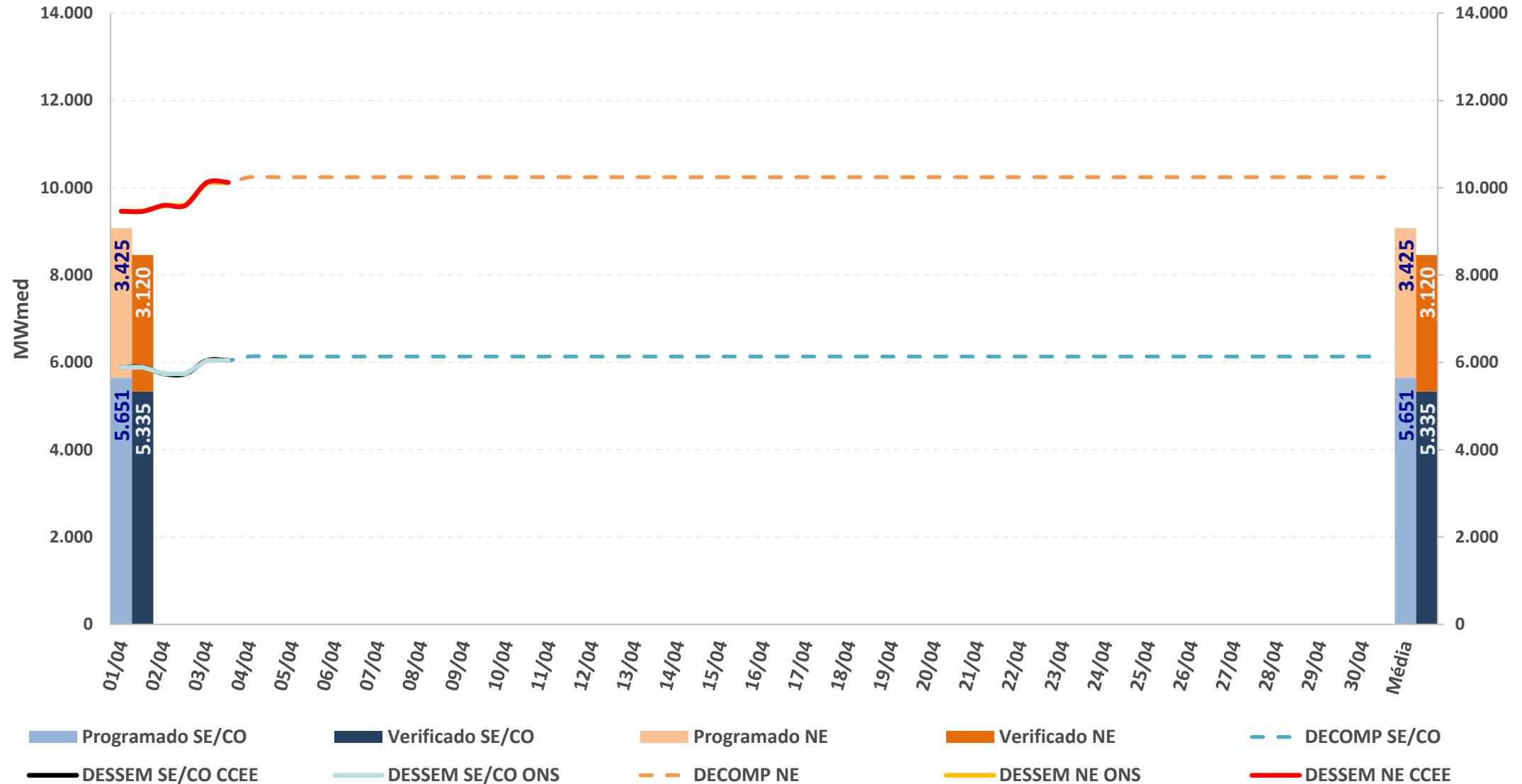

\* Valores dos modelos DECOMP e DESSEM consideram a parcela de MMGD: Previsão de geração solar = Prev. UFV + Prev. MMGD

Fontes: BDO/IPDO (ONS), DECOMP e DESSEM (CCEE/ONS)

# acompanhamento do intercâmbio entre subsistemas

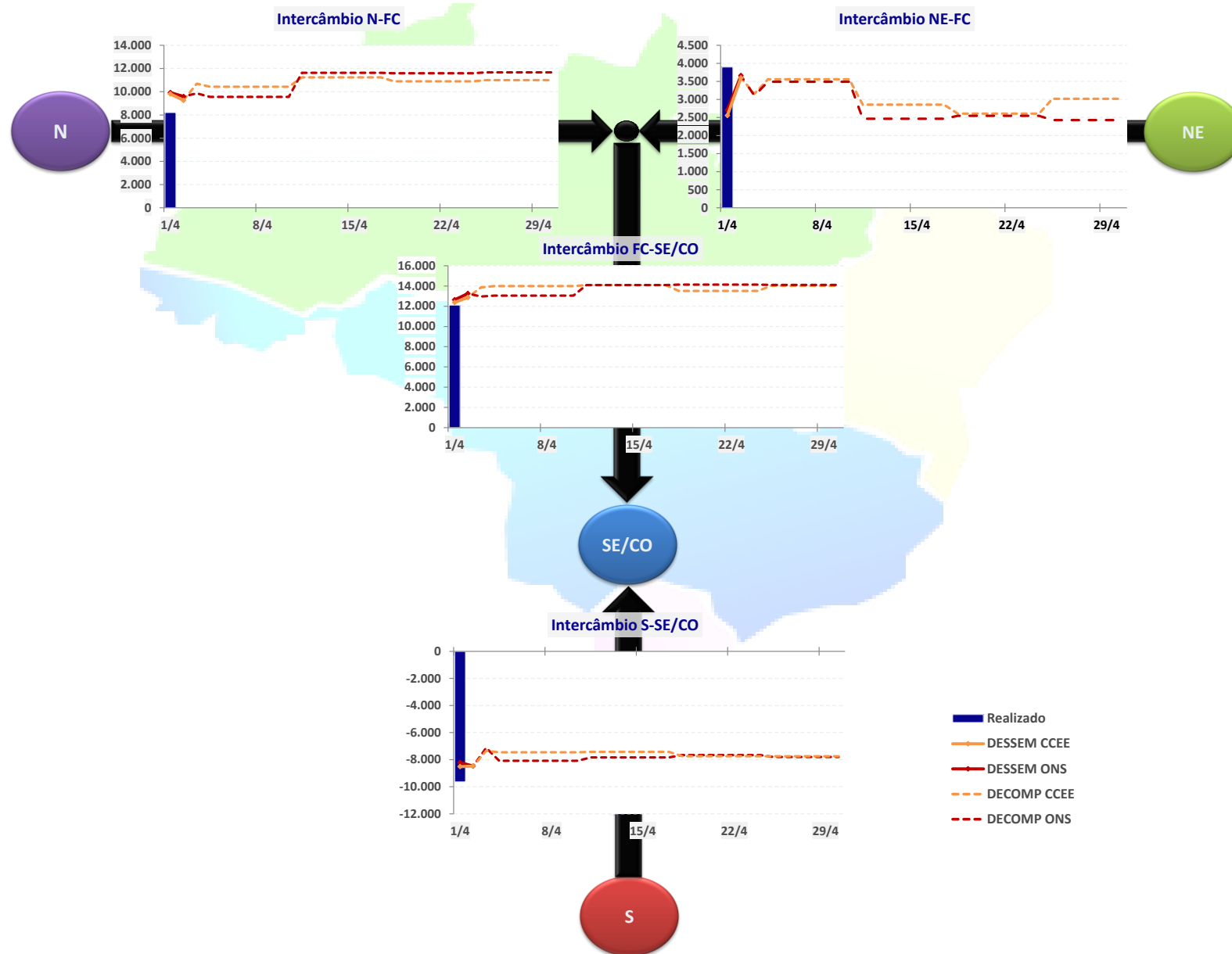

### INTERCÂMBIO INTERNACIONAL

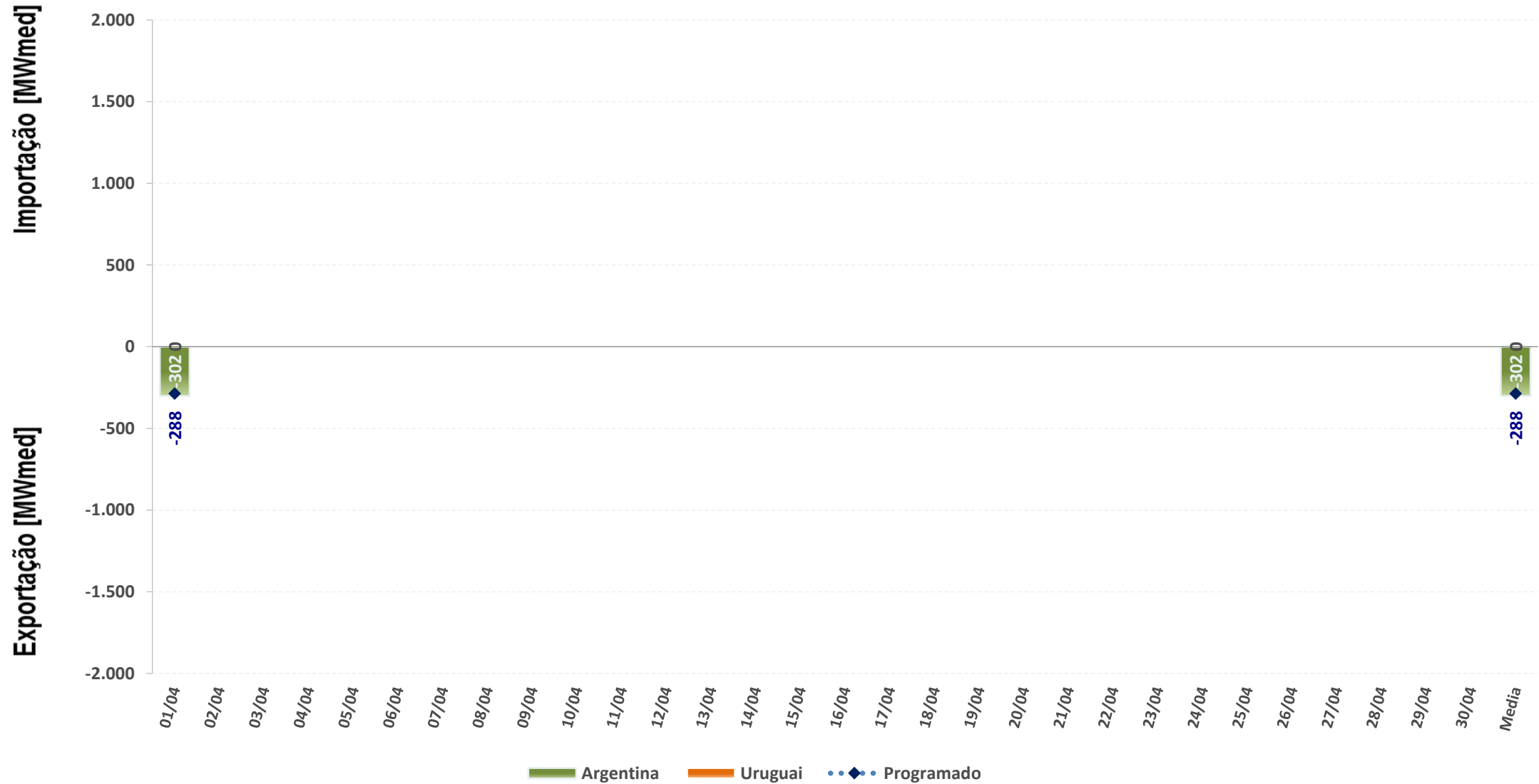

## EXPORTAÇÃO

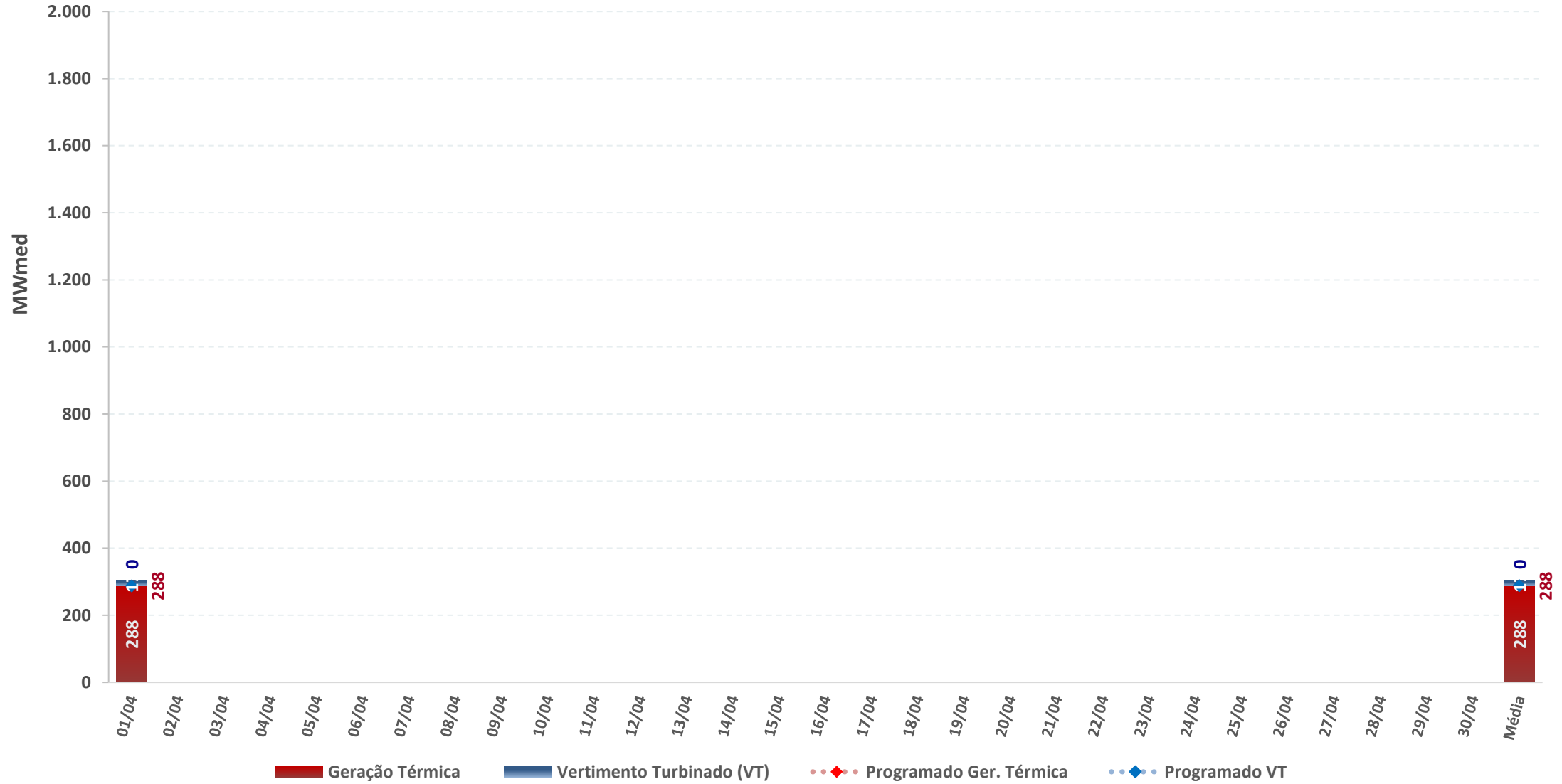

# carga e demanda instantânea máxima

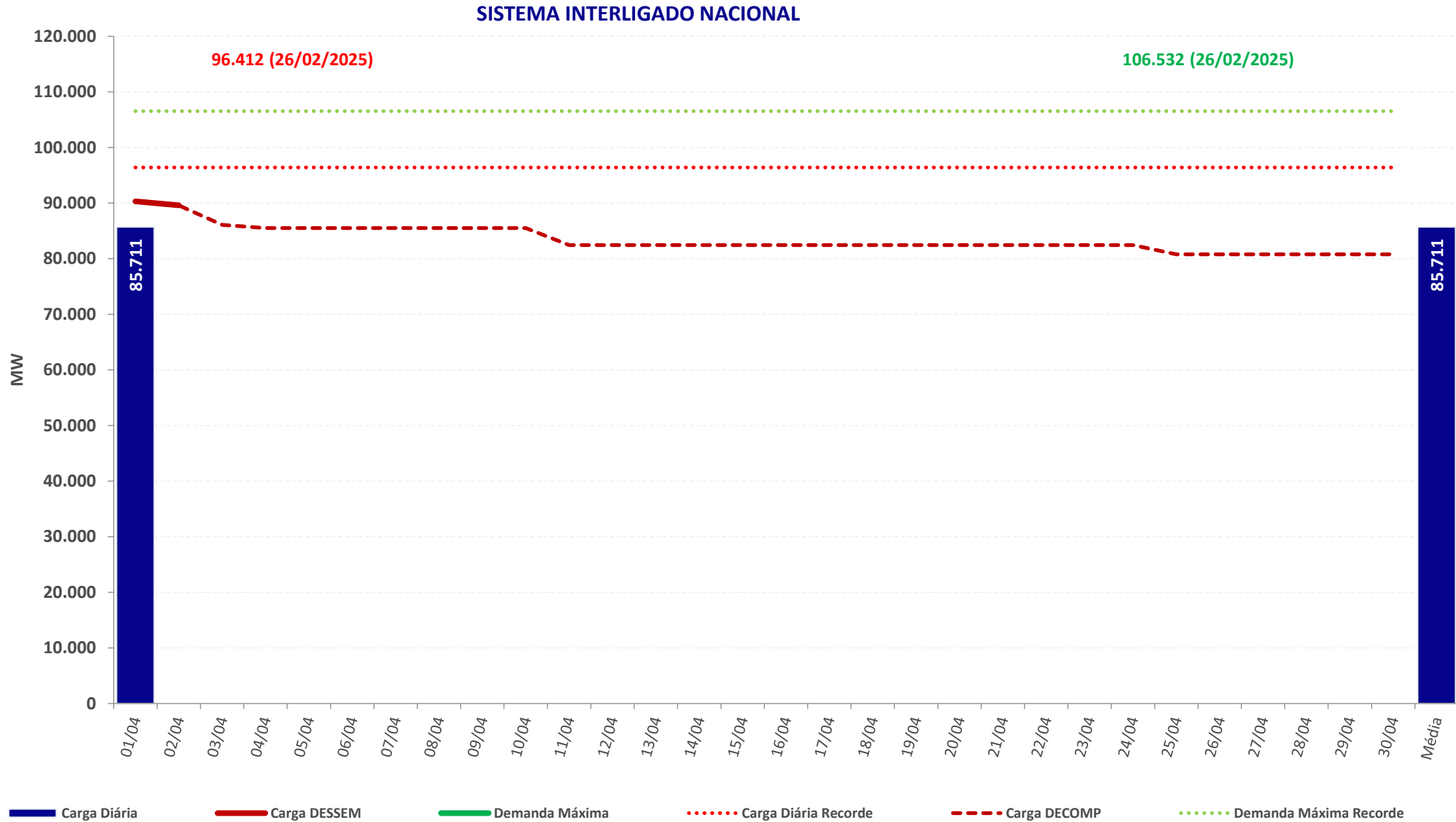

# carga e demanda instantânea máxima

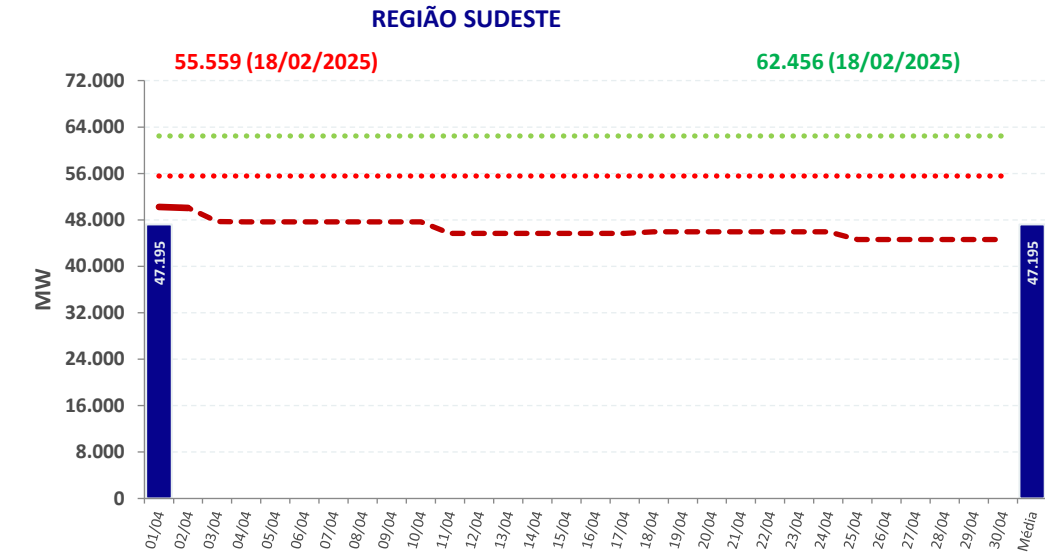
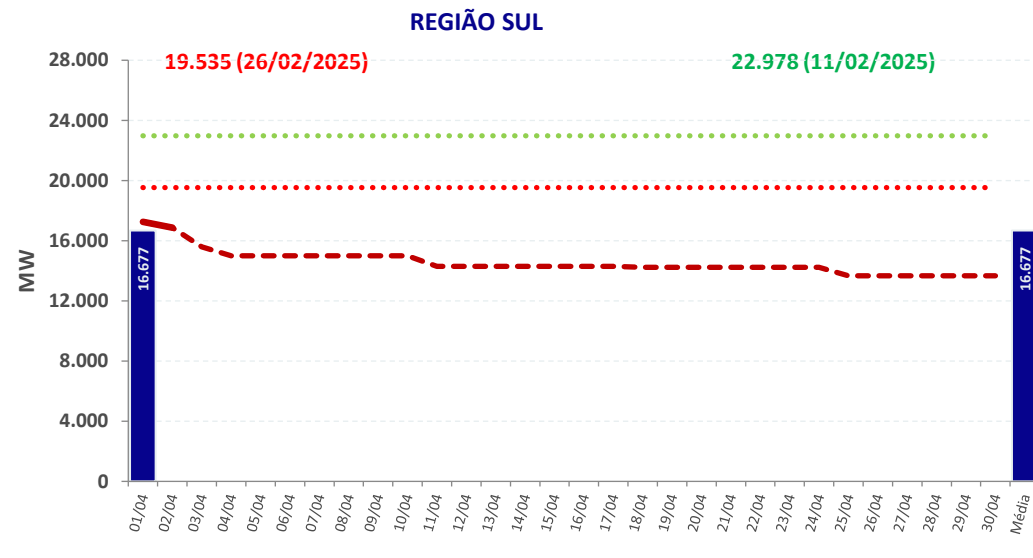
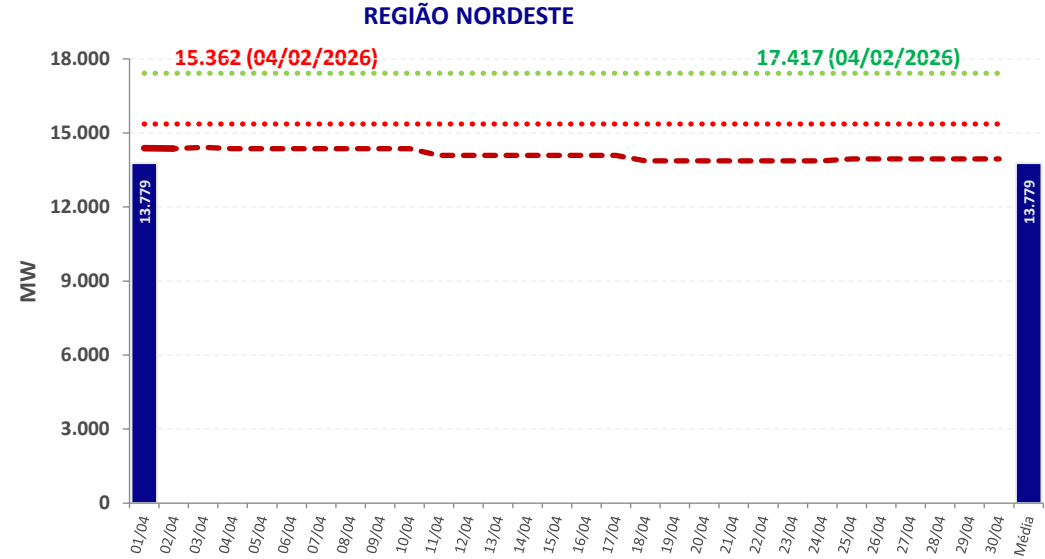
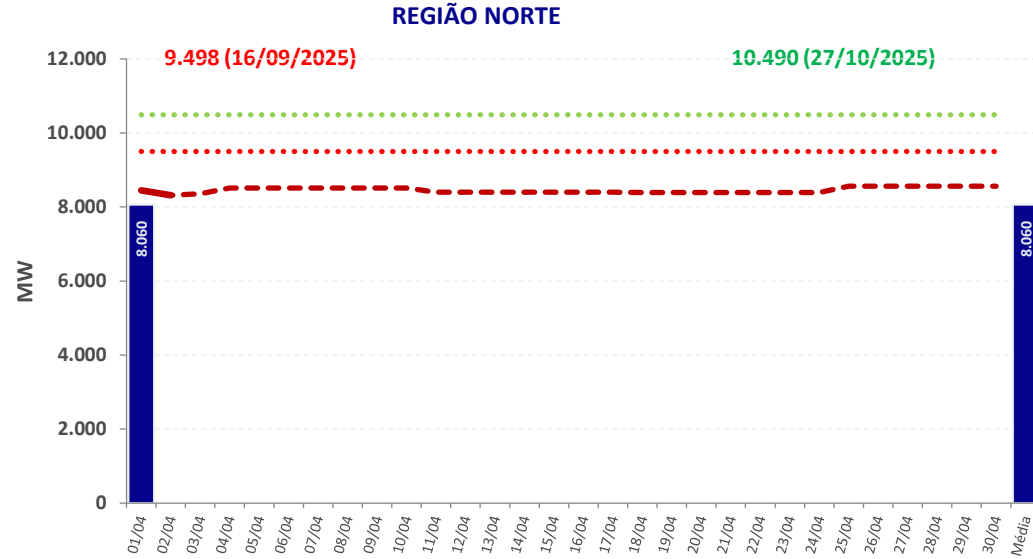

■ Carga Diária    
 ●●●● Carga Diária Recorde    
 — Carga DESSEM    
 - - - Carga DECOMP    
 — Demanda Máxima    
 ●●●● Demanda Máxima Recorde

# Chuva diária observada na semana operativa passada – 21/03 a 27/03

21/03

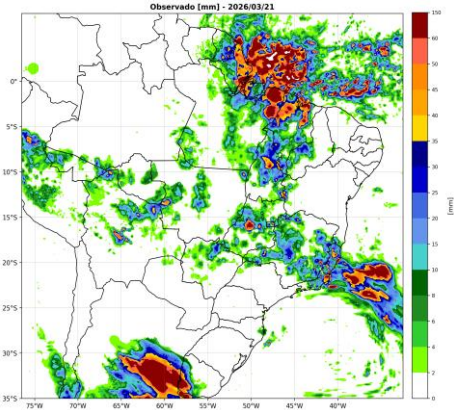

22/03

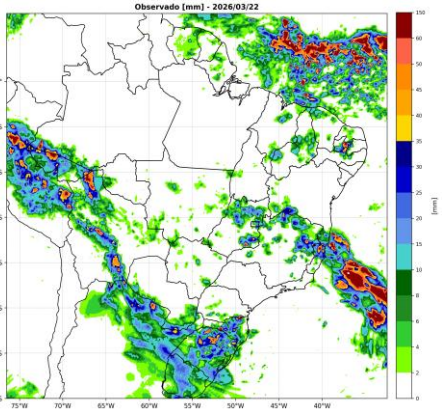

23/03

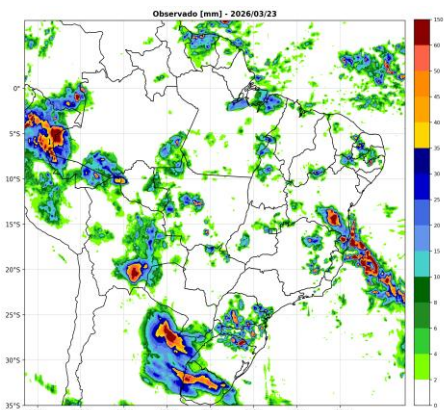

24/03

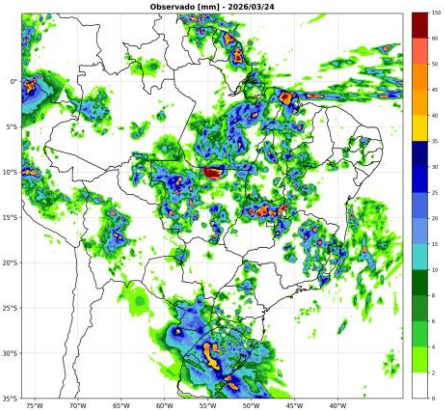

25/03

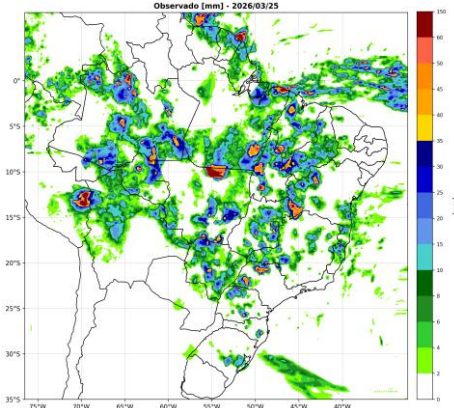

26/03

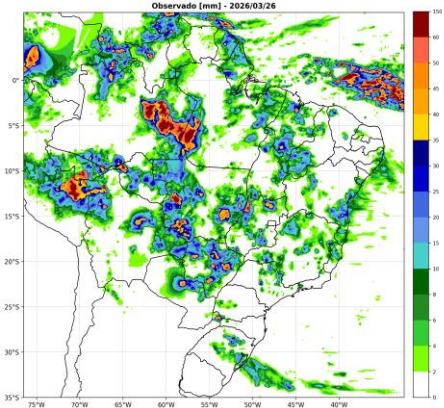

27/03

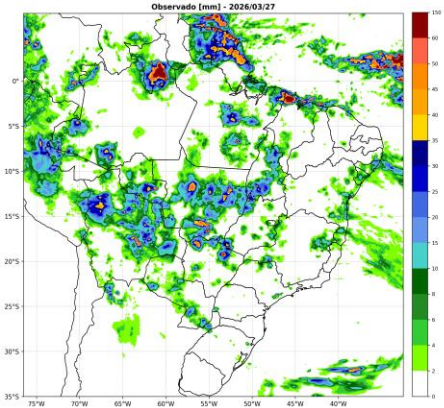

# Chuva diária observada e prevista na semana operativa corrente – 28/03 a 03/04

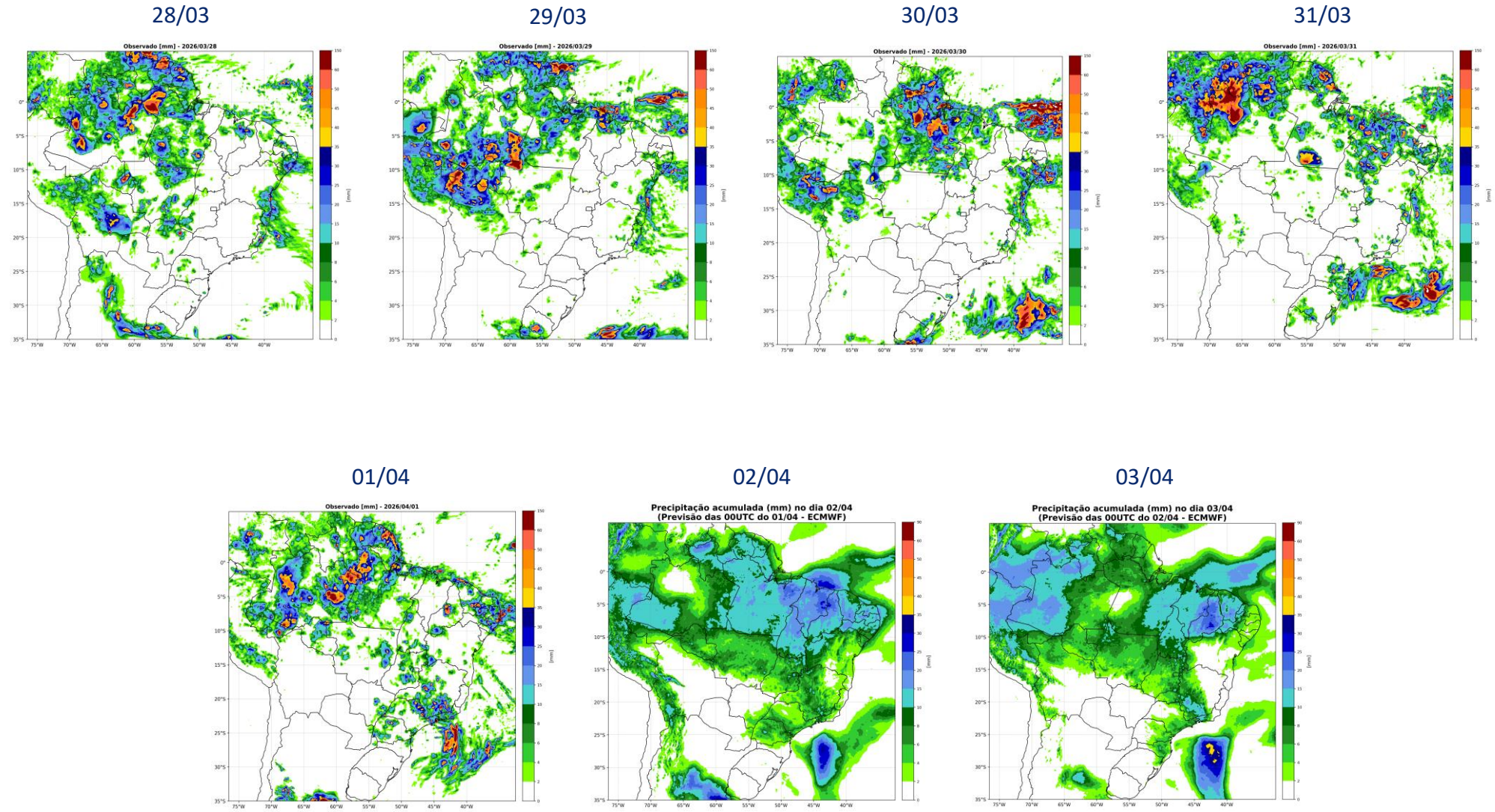

# Chuva diária prevista na próxima semana operativa – 04/04 a 10/04

04/04

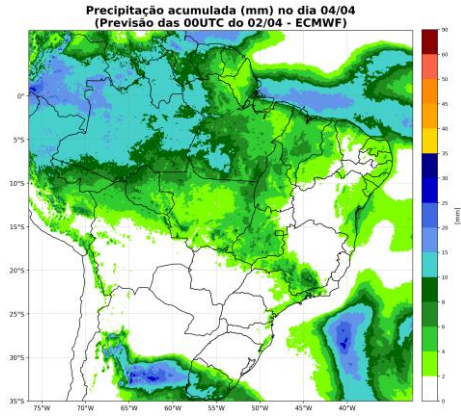

05/04

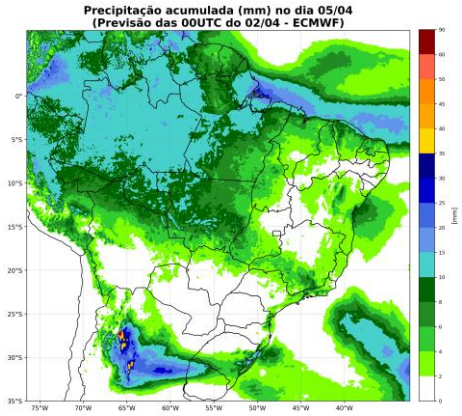

06/04

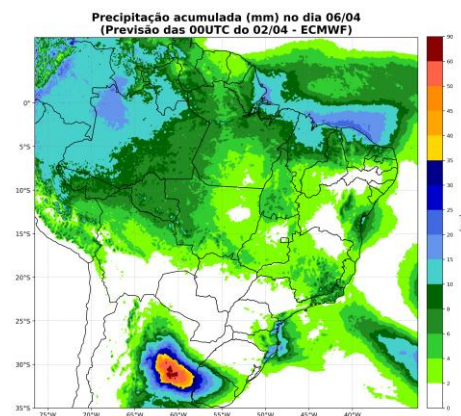

07/04

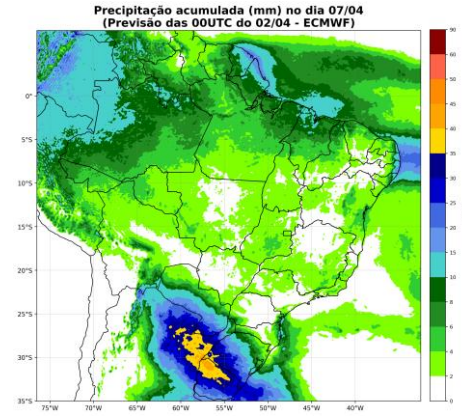

08/04

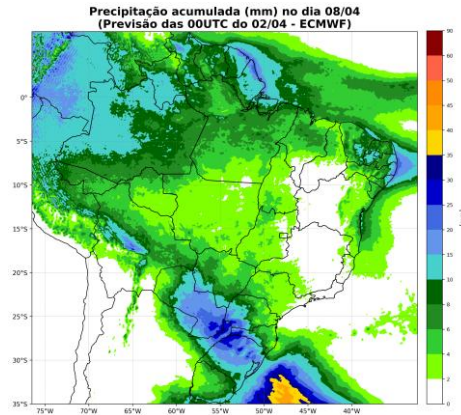

09/04

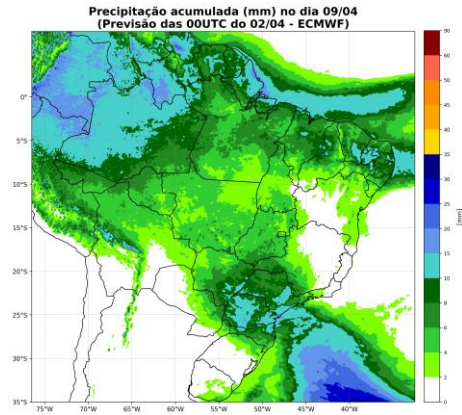

10/04

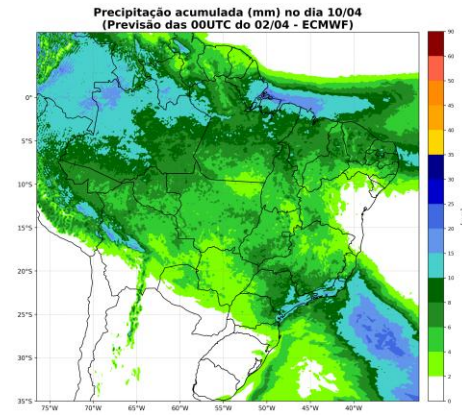

# acompanhamento da temperatura

## Norte

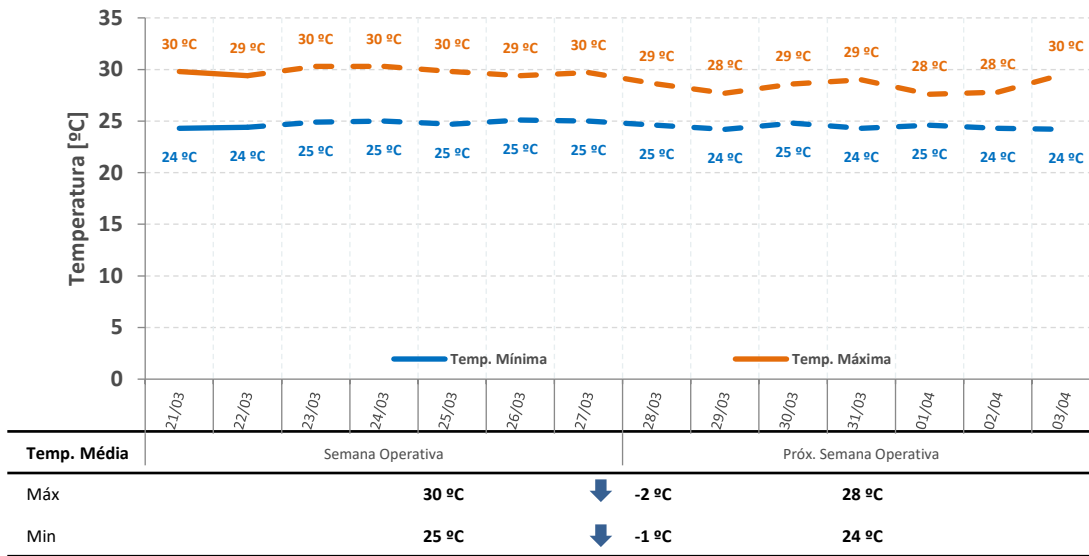

## Nordeste

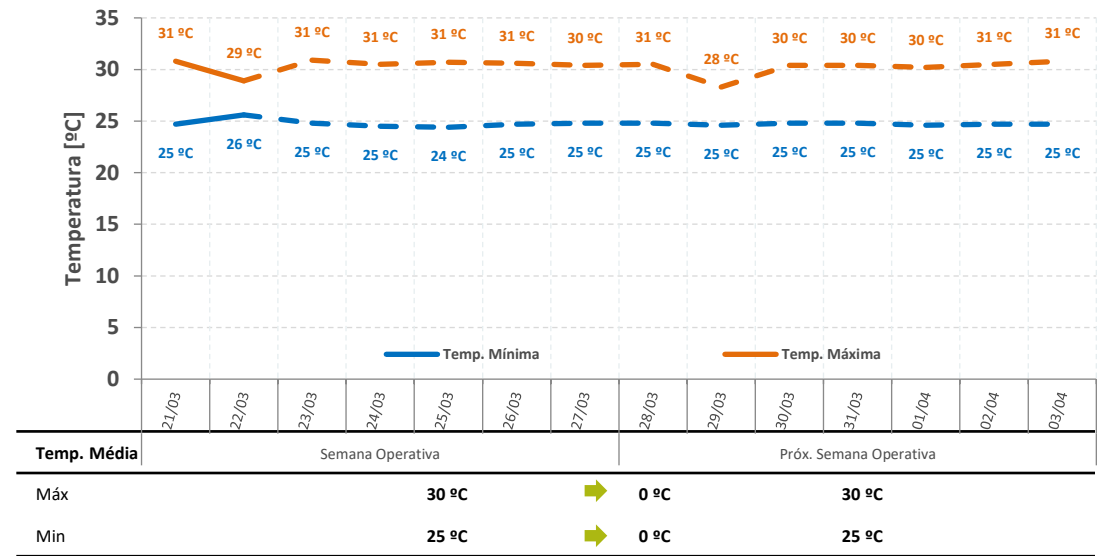

## Sul

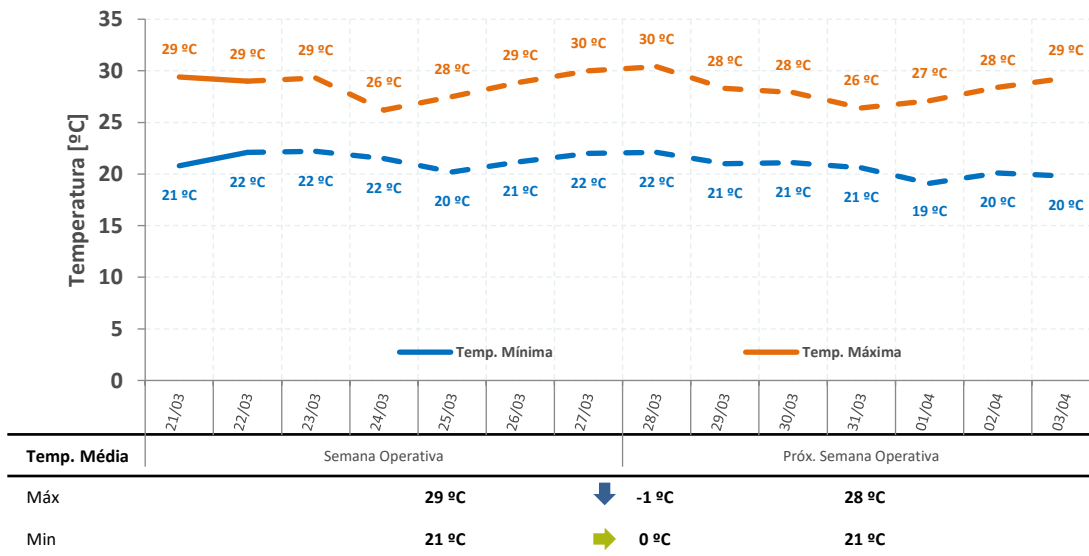

## SE/CO

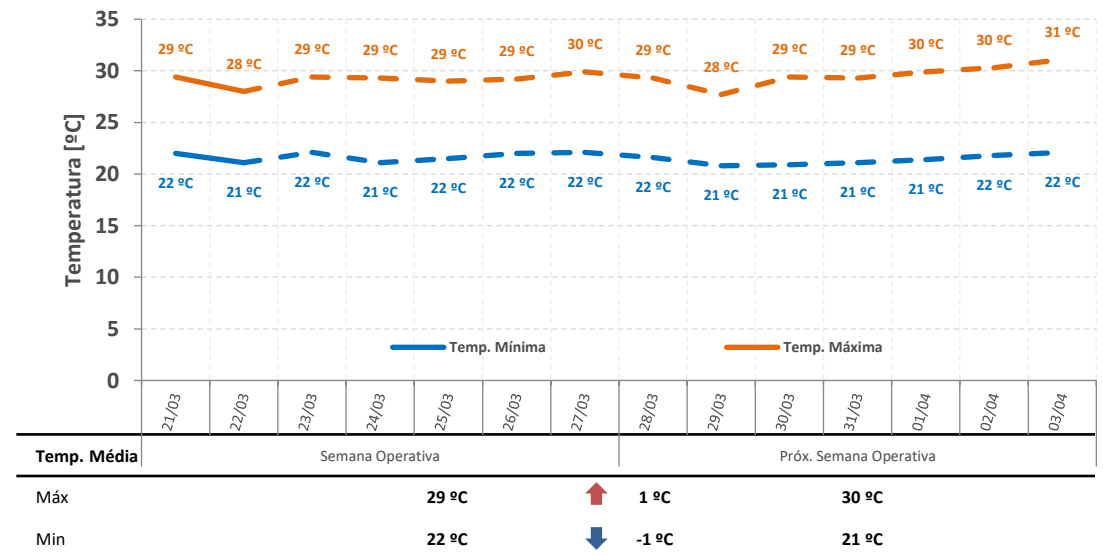

## sensibilidades de realização da ENA

gerência executiva de preços, modelos e estudos energéticos

- **projeção do PLD:**
  - projeção de ENA via redes neurais (log da ENA)
- **sensibilidade 1:**
  - projeção de ENA via SMAP estendido considerando a precipitação observada de abril de 2023 a maio de 2024 (similaridade climatológica)
- **sensibilidade 2:**
  - projeção de ENA via SMAP estendido considerando a precipitação observada de abril de 2018 a maio de 2019 (similaridade climatológica)
- **sensibilidade 3:**
  - projeção de ENA via SMAP estendido considerando a precipitação do modelo CFS de abril de 2026 até setembro de 2026 (média do ensemble de vazões)
- **sensibilidade 4:**
  - projeção de ENA via SMAP estendido considerando a precipitação do modelo CFS de abril de 2026 até setembro de 2026 (limite inferior do ensemble de vazões)
- **todos os casos consideram:**
  - simulação encadeada Newave e Decomp
  - despacho térmico por ordem de mérito
  - método de representação de diretrizes operativas
  - **Uso da versão 31\_centos partir de abril de 2026**
  - **Considerada a UHE Canastra a partir de abril de 2026**

# projeção do PLD – SE/CO

proj. PLD RNA

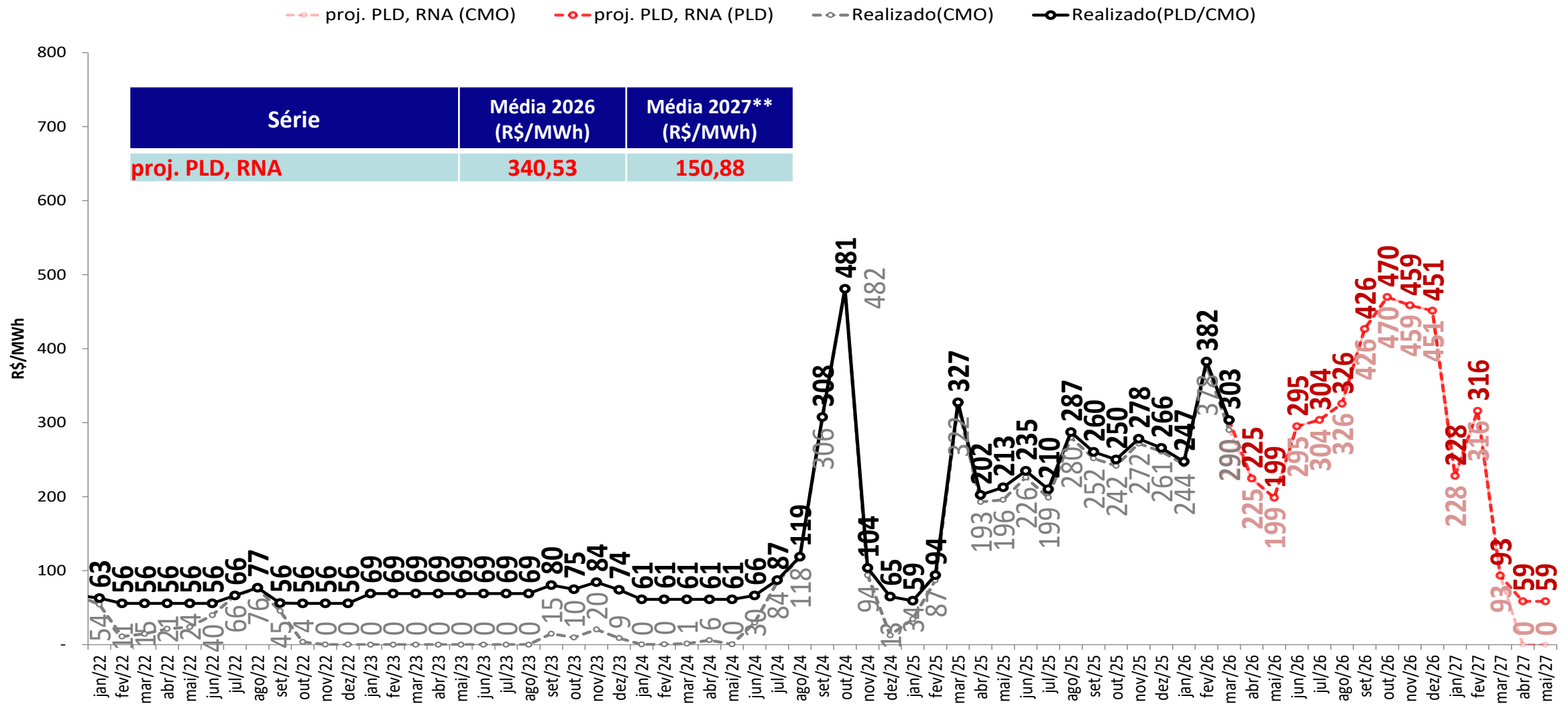

• Foram considerados:

- 2026 e 2027: PLDmax = R\$ 785,27/MWh, PLDmin = R\$ 57,31/MWh

\*\* Média 2027: Média de janeiro a maio de 2027

# projeção do PLD – SE/CO



sensibilidade 1: proj. PLD SMAP 2023

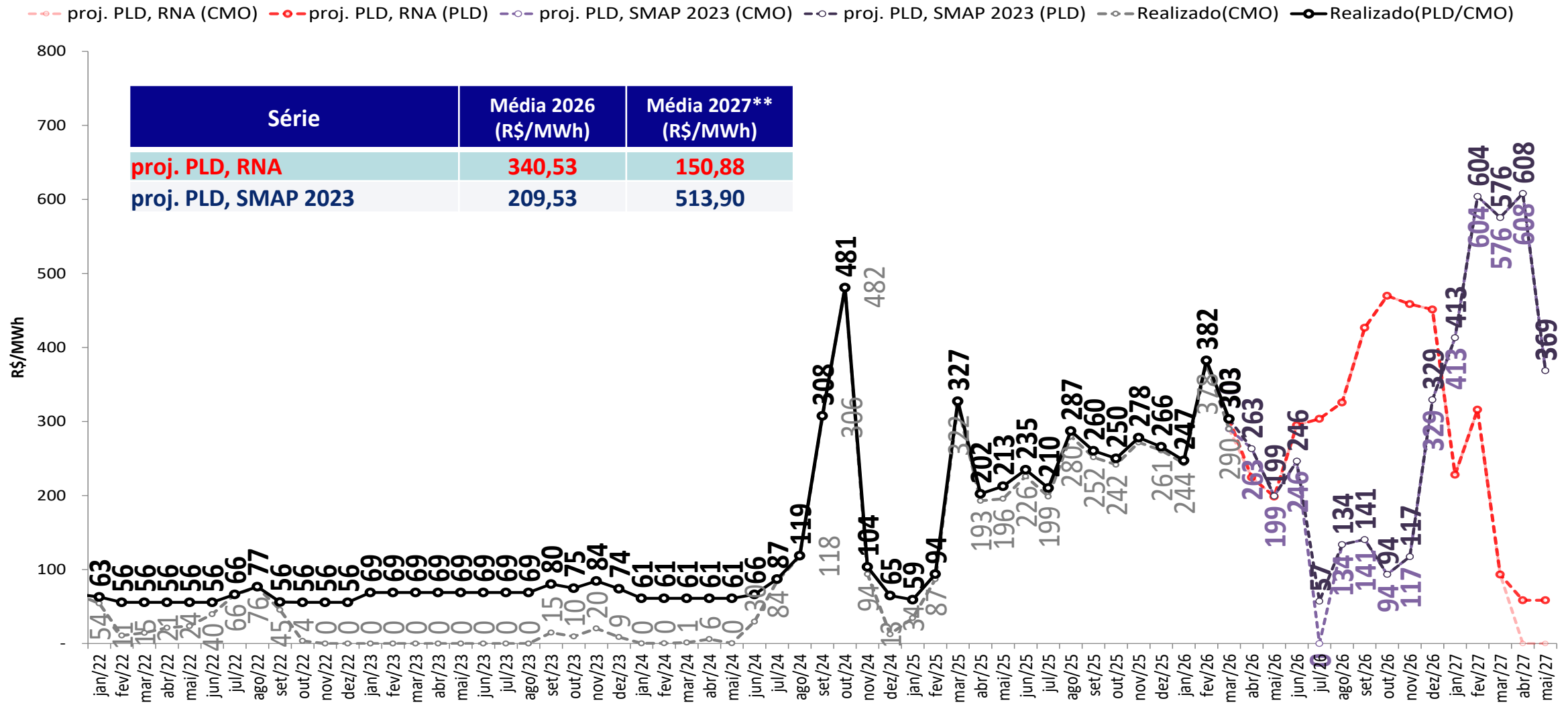

- *Foram considerados:*
  - 2026 e 2027: PLDmax = R\$ 785,27/MWh, PLDmin = R\$ 57,31/MWh

\*\* Média 2027: Média de janeiro a maio de 2027

# projeção do PLD – SE/CO



## sensibilidade 2: proj. PLD SMAP 2018

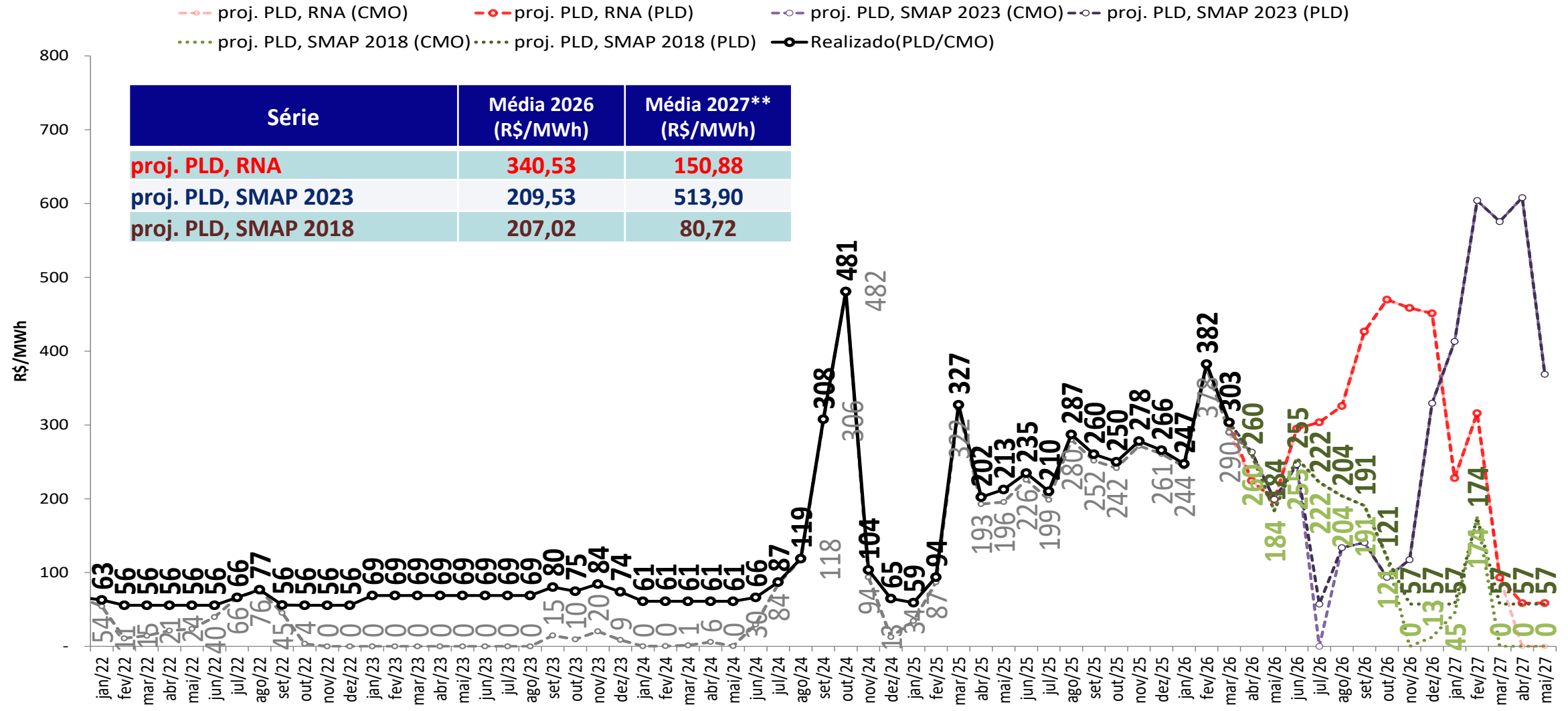

- **Foram considerados:**
  - 2026 e 2027: PLDmax = R\$ 785,27/MWh, PLDmin = R\$ 57,31/MWh
- \*\* Média 2027: Média de janeiro a maio de 2027

# projeção do PLD – SE/CO

sensibilidade 3: proj. PLD SMAP CFS VE

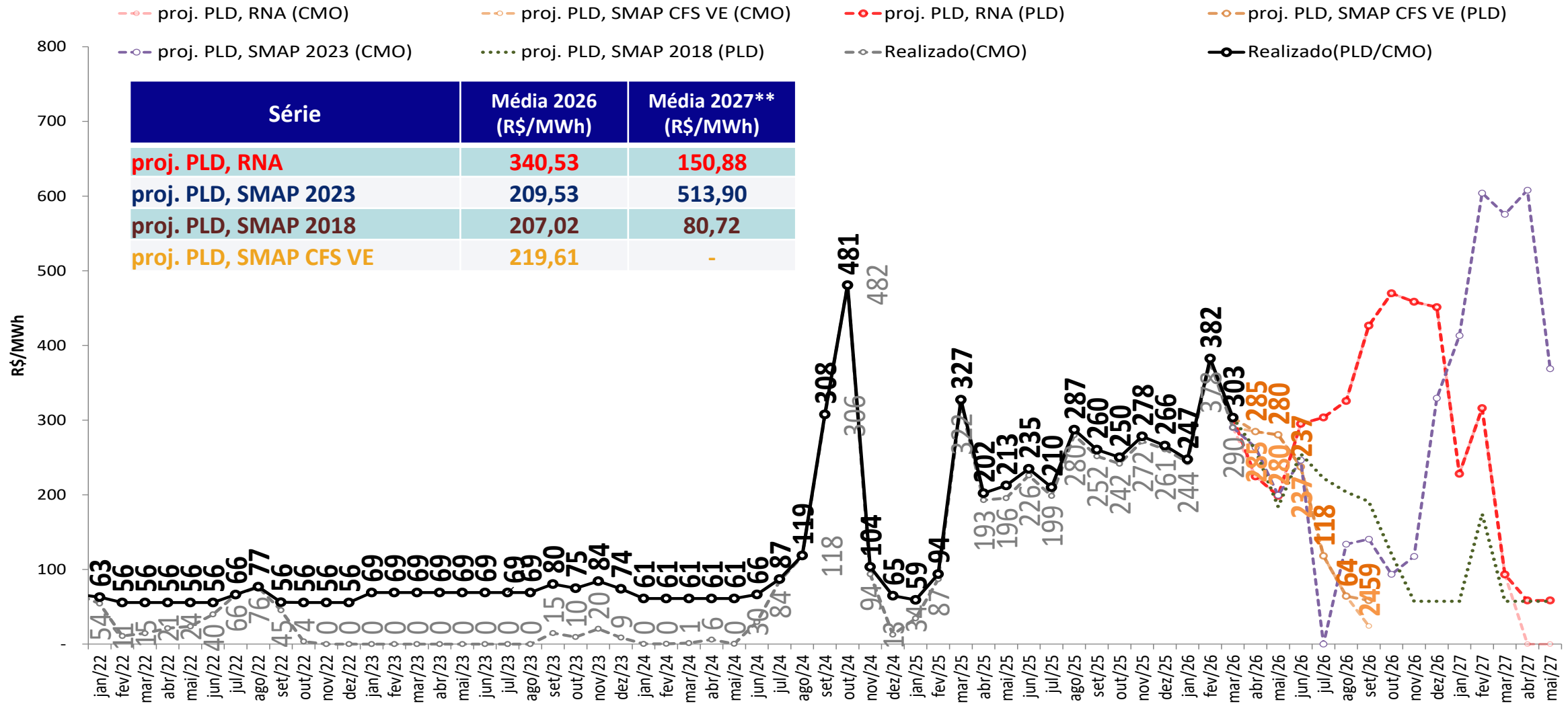

- **Foram considerados:**
  - 2026 e 2027: PLDmax = R\$ 785,27/MWh, PLDmin = R\$ 57,31/MWh
- \*\* Média 2027: Média de janeiro a maio de 2027

# projeção do PLD – SE/CO



## sensibilidade 4: proj. PLD SMAP CFS LI

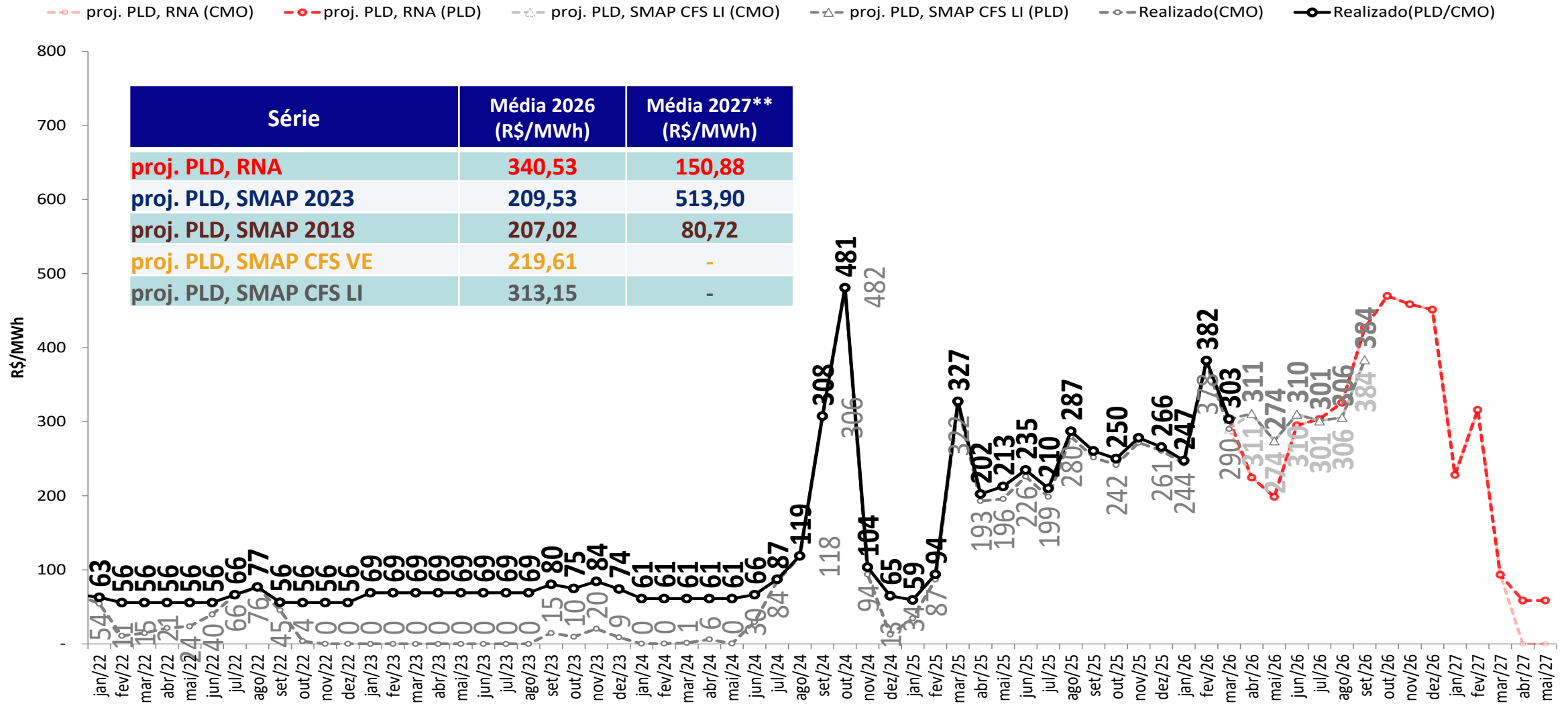

- **Foram considerados:**
  - 2026 e 2027: PLDmax = R\$ 785,27/MWh, PLDmin = R\$ 57,31/MWh
- \*\* Média 2027: Média de janeiro a maio de 2027

# projeção do PLD – Sul

proj. PLD RNA

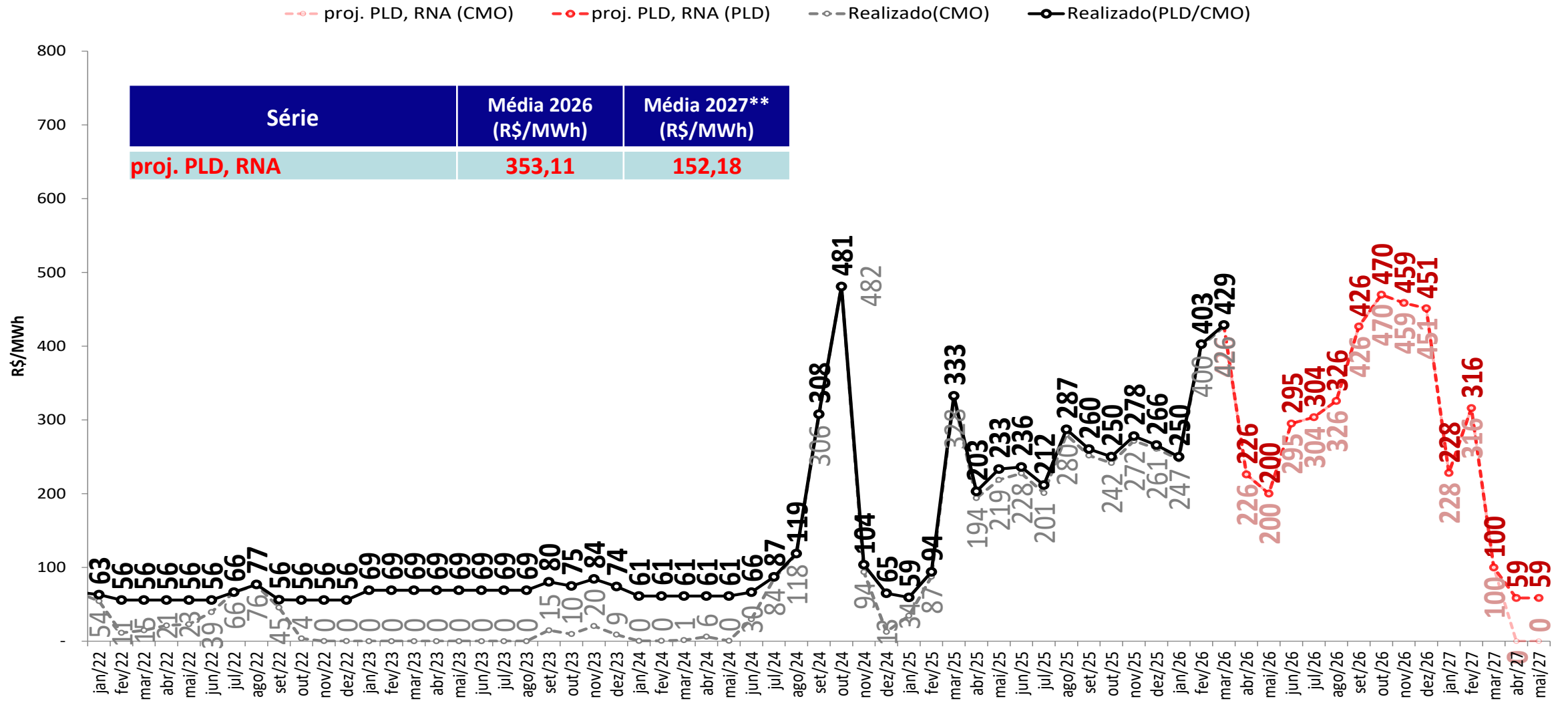

- **Foram considerados:**
  - 2026 e 2027: PLDmax = R\$ 785,27/MWh, PLDmin = R\$ 57,31/MWh
- \*\* Média 2027: Média de janeiro a maio de 2027

# projeção do PLD – Sul

sensibilidade 1: proj. PLD SMAP 2023



proj. PLD, RNA (CMO)    proj. PLD, RNA (PLD)    proj. PLD, SMAP 2023 (CMO)    proj. PLD, SMAP 2023 (PLD)    Realizado(CMO)    Realizado(PLD/CMO)

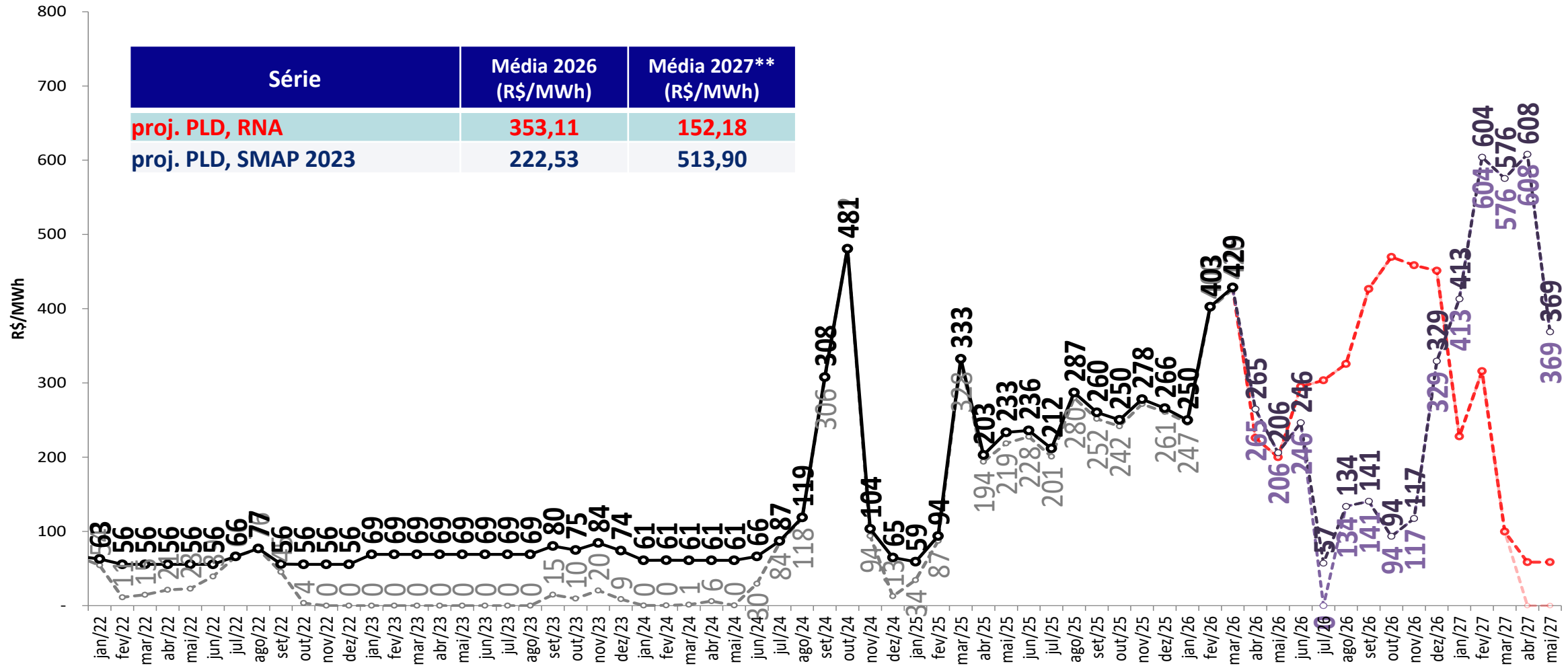

- **Foram considerados:**  
- 2026 e 2027: PLDmax = R\$ 785,27/MWh, PLDmin = R\$ 57,31/MWh

\*\* Média 2027: Média de janeiro a maio de 2027

# projeção do PLD – Sul

sensibilidade 2: proj. PLD SMAP 2018

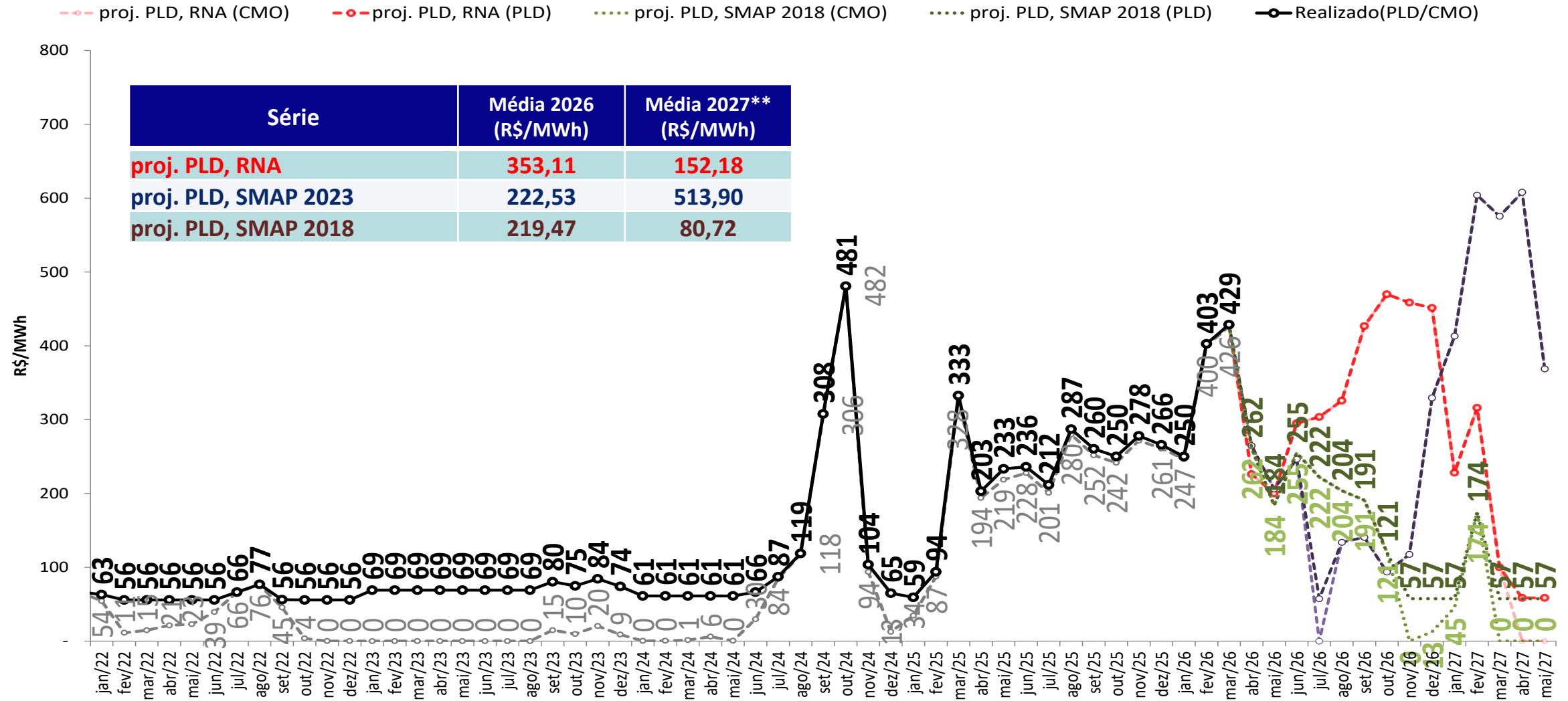

- Foram considerados:
  - 2026 e 2027: PLDmax = R\$ 785,27/MWh, PLDmin = R\$ 57,31/MWh

\*\* Média 2027: Média de janeiro a maio de 2027

# projeção do PLD – Sul

sensibilidade 3: proj. PLD SMAP CFS VE

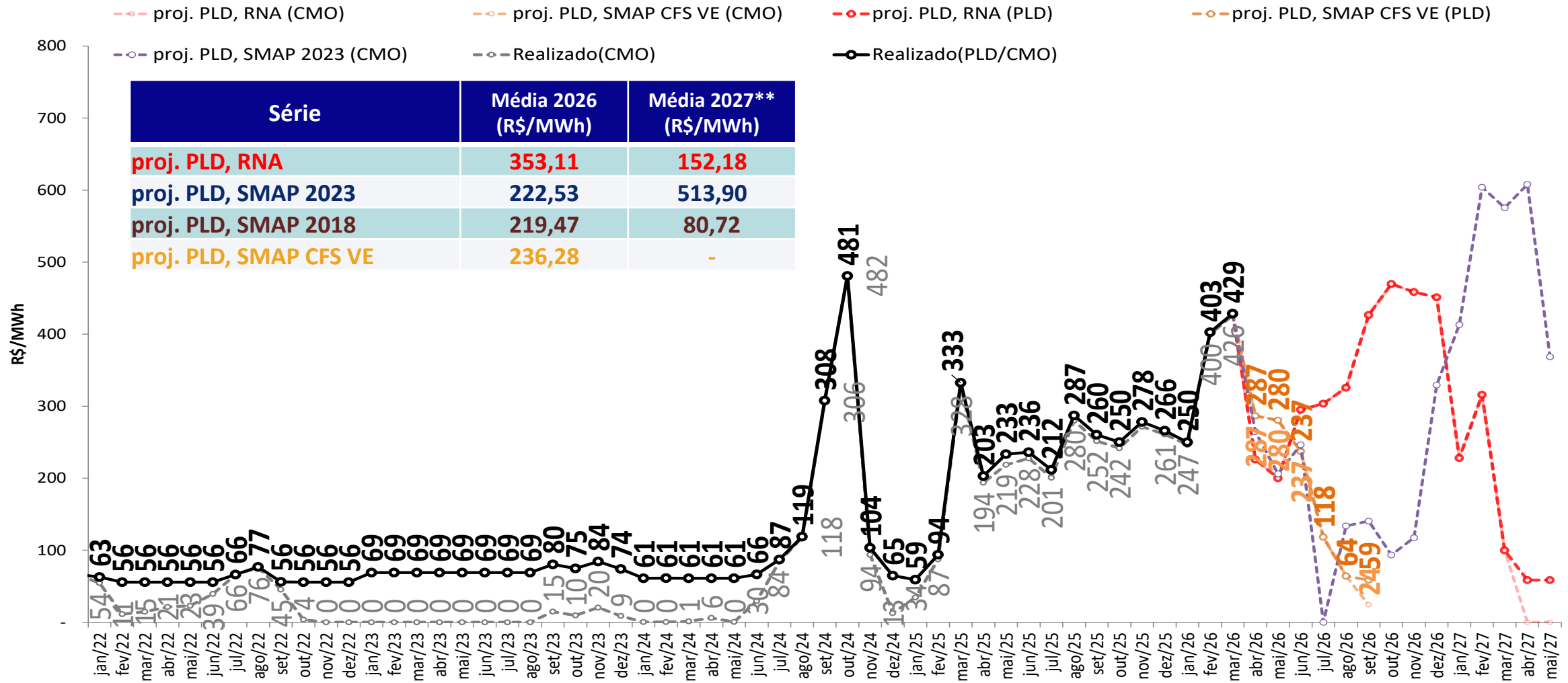

- Foram considerados:
  - 2026 e 2027: PLDmax = R\$ 785,27/MWh, PLDmin = R\$ 57,31/MWh

\*\* Média 2027: Média de janeiro a maio de 2027

# projeção do PLD – Sul

## sensibilidade 4: proj. PLD SMAP CFS LI

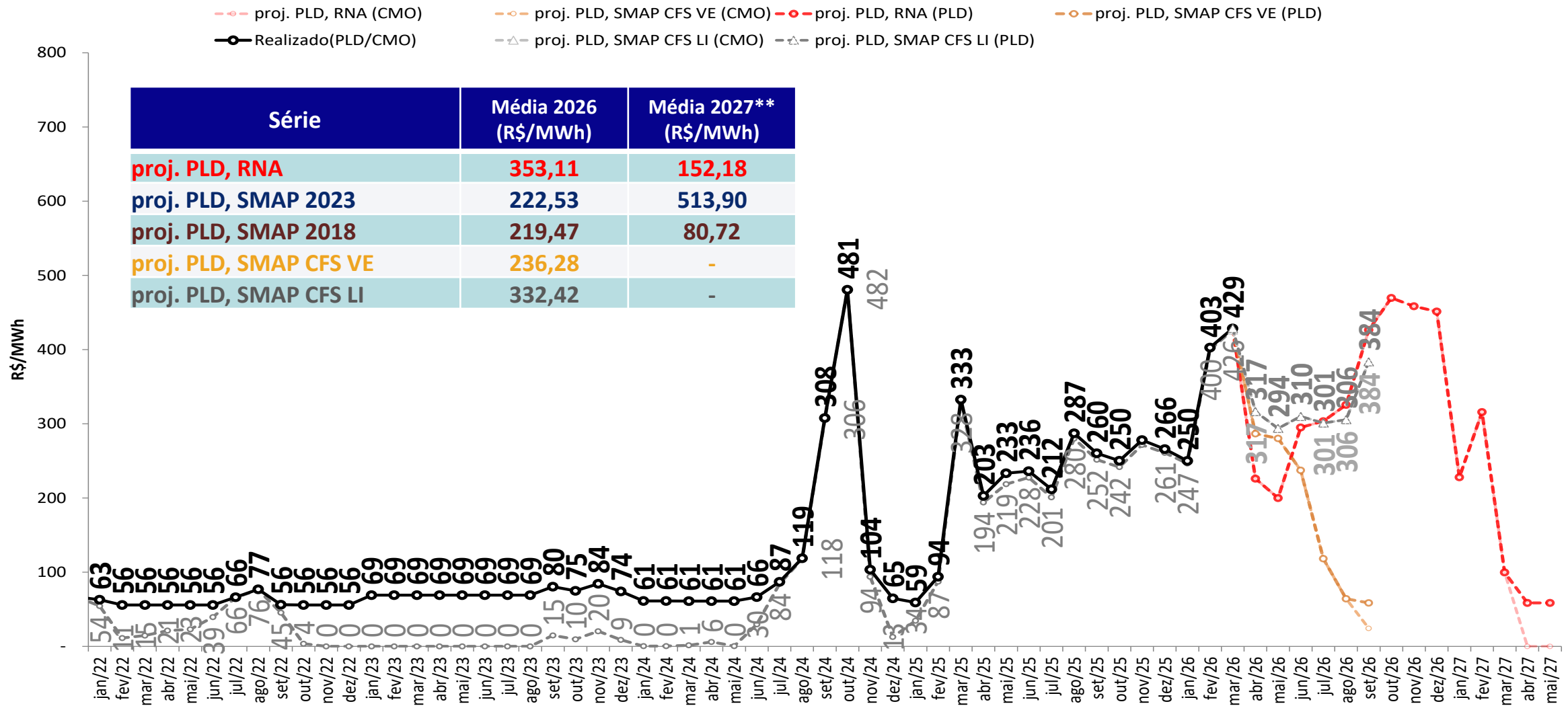

• *Foram considerados:*

- 2026 e 2027: PLDmax = R\$ 785,27/MWh, PLDmin = R\$ 57,31/MWh

\*\* Média 2027: Média de janeiro a maio de 2027

# projeção do PLD – Nordeste

proj. PLD RNA

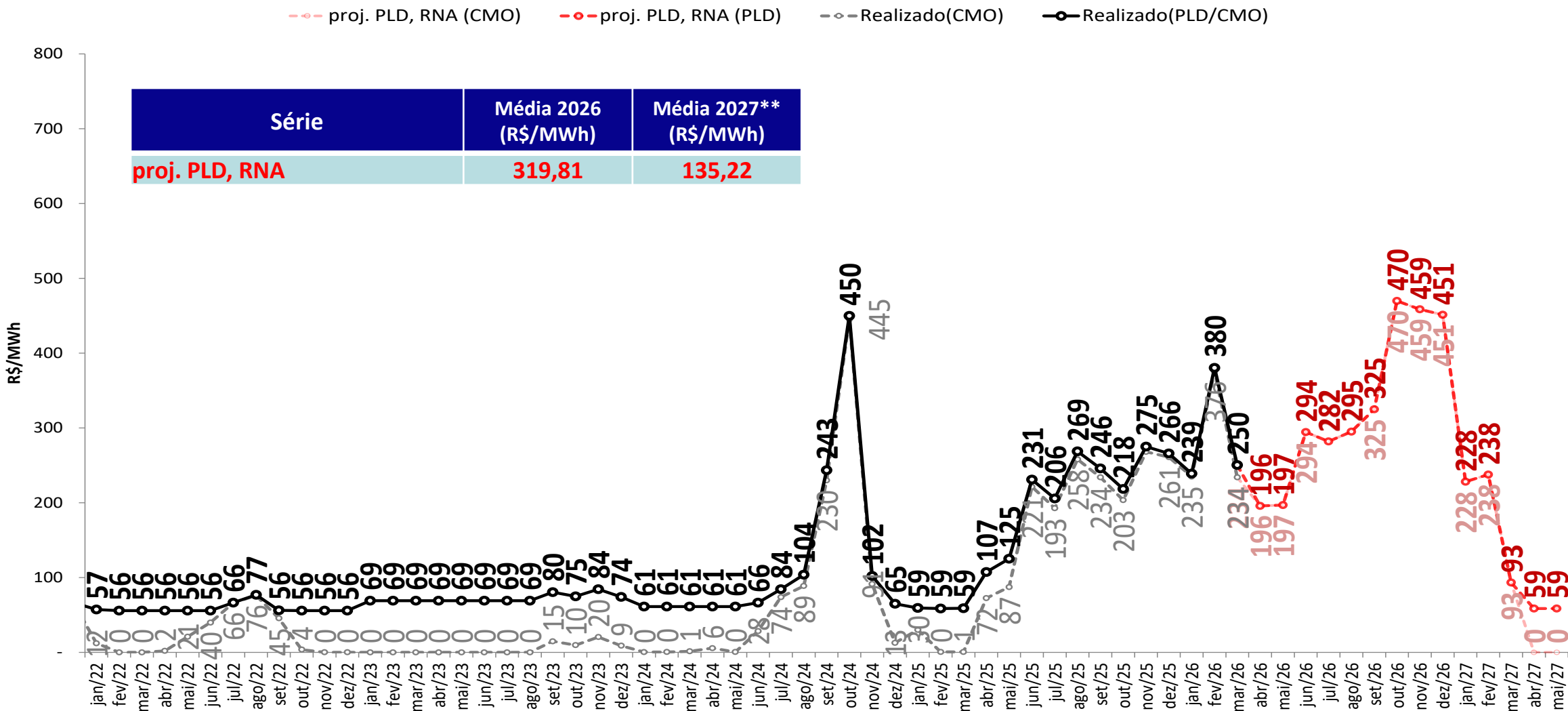

• Foram considerados:

- 2026 e 2027: PLDmax = R\$ 785,27/MWh, PLDmin = R\$ 57,31/MWh

\*\* Média 2027: Média de janeiro a maio de 2027

# projeção do PLD – Nordeste

sensibilidade 1: proj. PLD SMAP 2023



proj. PLD, RNA (CMO)    proj. PLD, RNA (PLD)    proj. PLD, SMAP 2023 (CMO)    proj. PLD, SMAP 2023 (PLD)    Realizado(CMO)    Realizado(PLD/CMO)

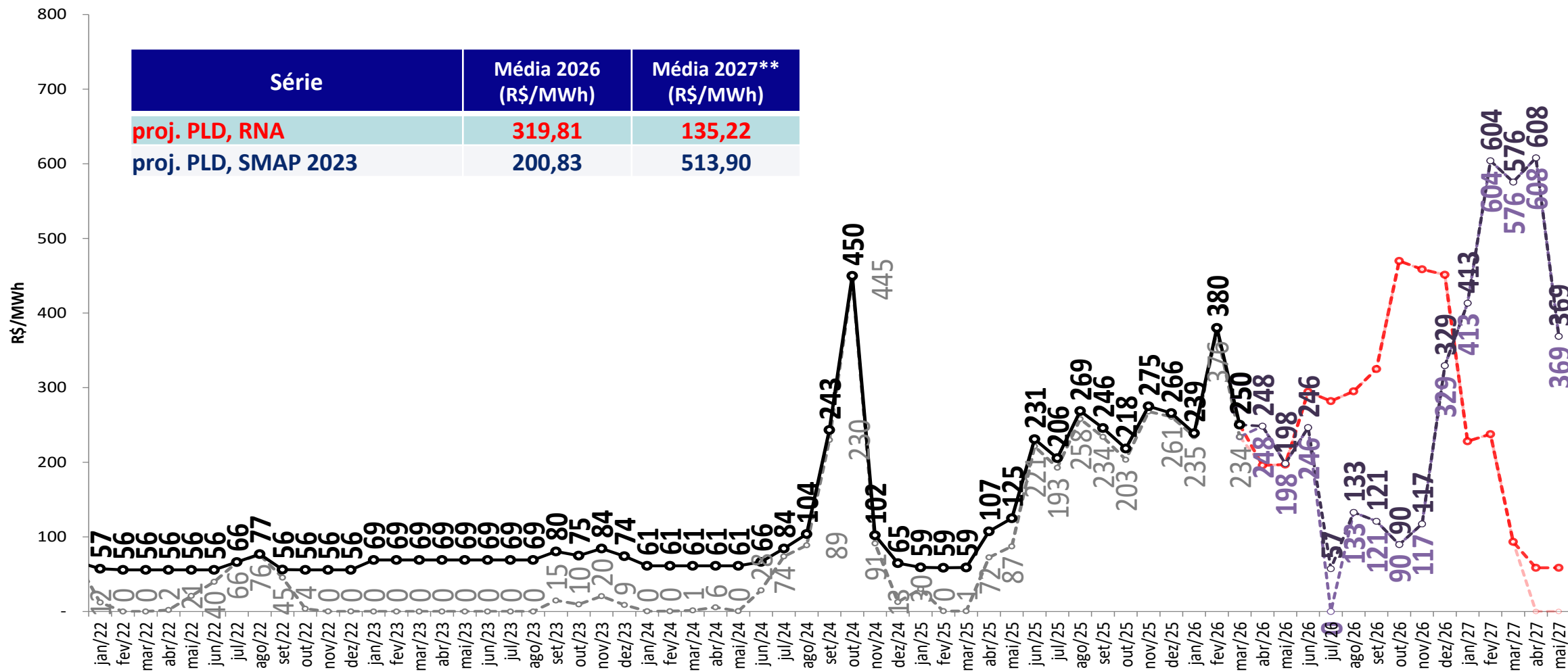

• *Foram considerados:*

- 2026 e 2027: PLDmax = R\$ 785,27/MWh, PLDmin = R\$ 57,31/MWh

\*\* Média 2027: Média de janeiro a maio de 2027

# projeção do PLD – Nordeste

sensibilidade 2: proj. PLD SMAP 2018

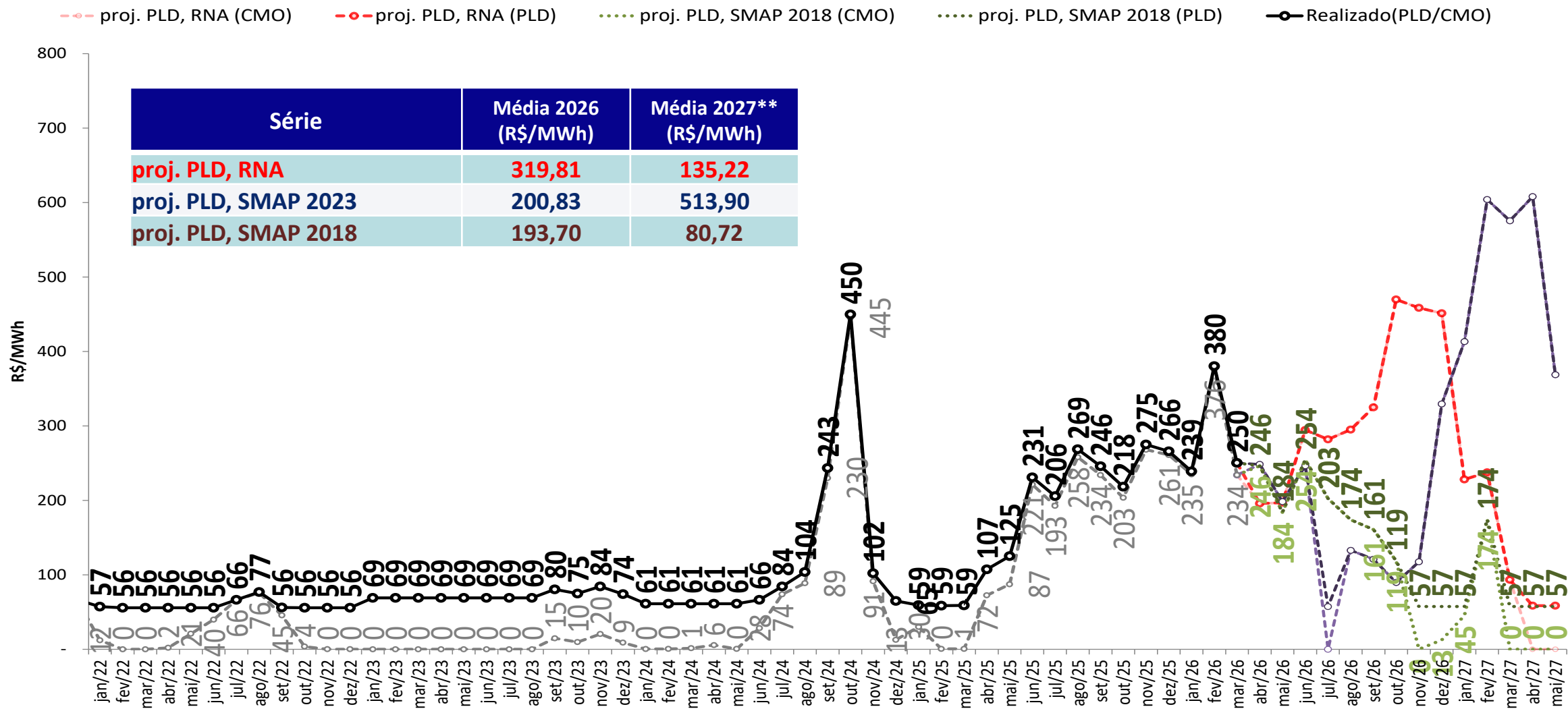

• Foram considerados:

- 2026 e 2027: PLDmax = R\$ 785,27/MWh, PLDmin = R\$ 57,31/MWh

\*\* Média 2027: Média de janeiro a maio de 2027

# projeção do PLD – Nordeste

sensibilidade 3: proj. PLD SMAP CFS VE

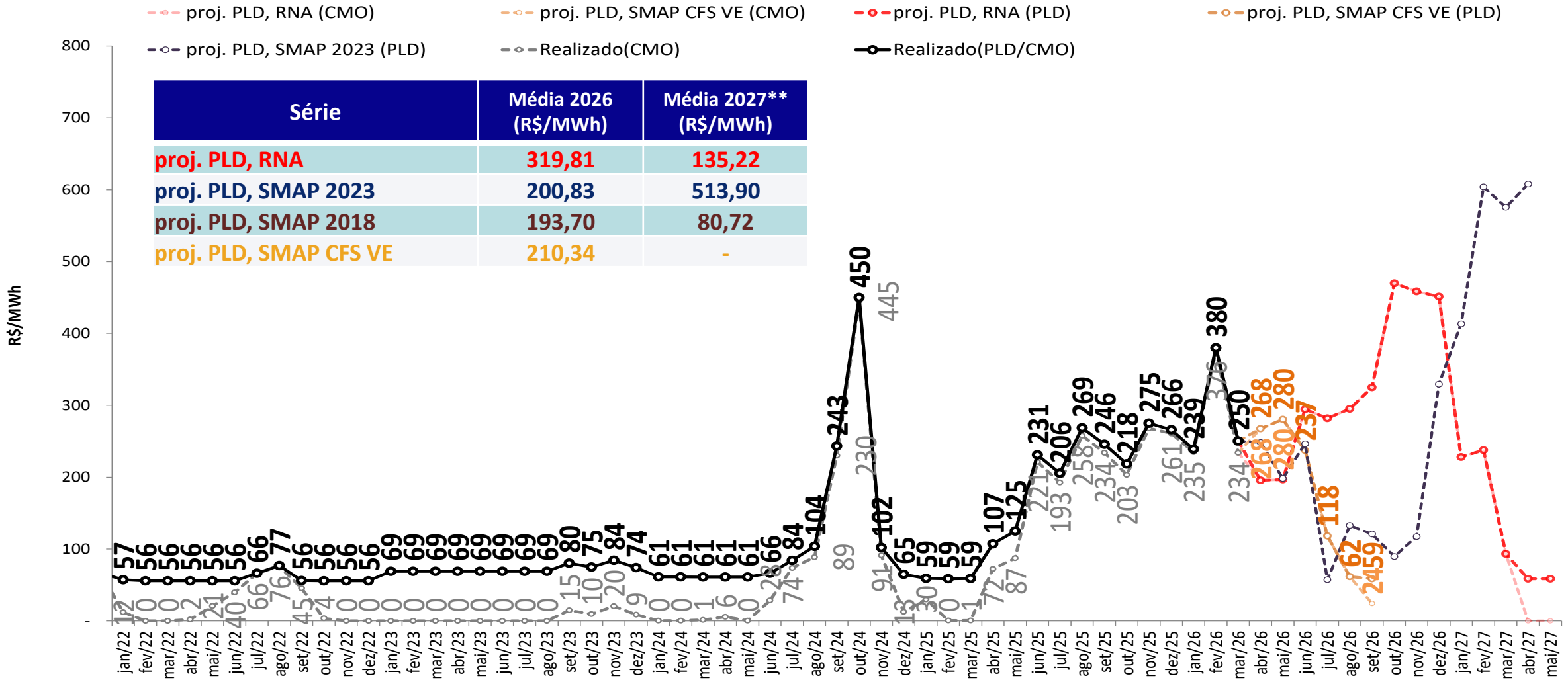

- Foram considerados:
  - 2026 e 2027: PLDmax = R\$ 785,27/MWh, PLDmin = R\$ 57,31/MWh

\*\* Média 2027: Média de janeiro a maio de 2027

# projeção do PLD – Nordeste

sensibilidade 4: proj. PLD SMAP CFS LI

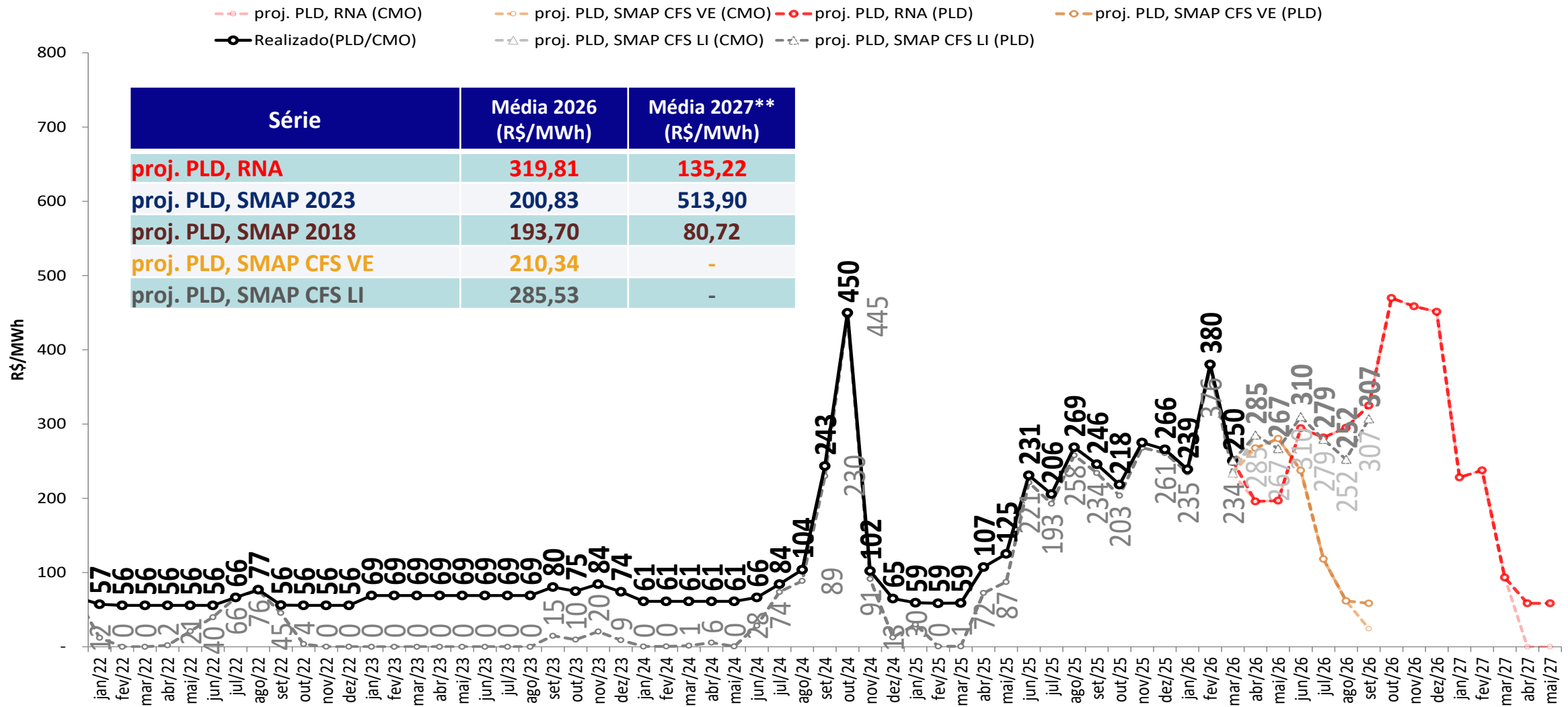

• *Foram considerados:*

- 2026 e 2027: PLDmax = R\$ 785,27/MWh, PLDmin = R\$ 57,31/MWh

\*\* Média 2027: Média de janeiro a maio de 2027

# projeção do PLD – Norte

proj. PLD RNA

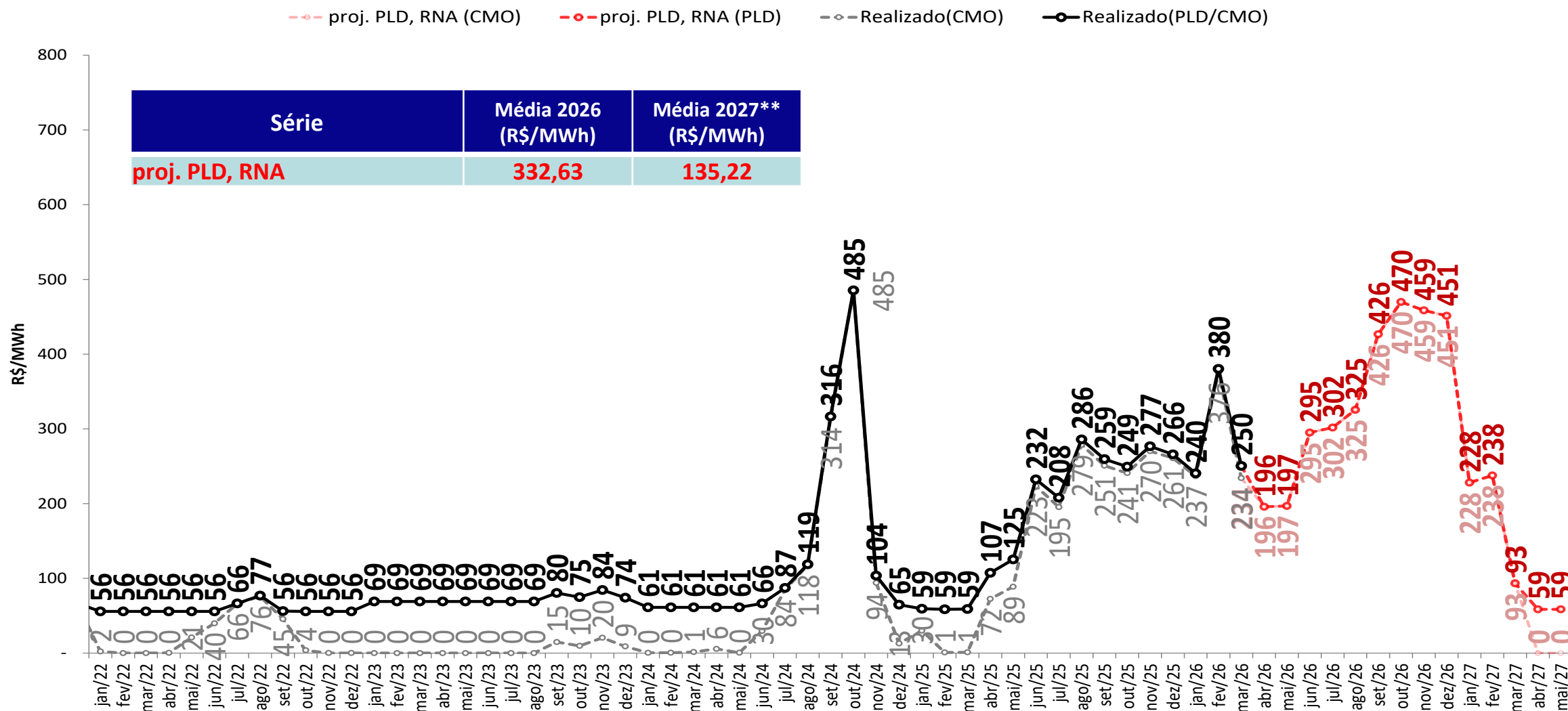

• *Foram considerados:*

- 2026 e 2027: PLDmax = R\$ 785,27/MWh, PLDmin = R\$ 57,31/MWh

\*\* Média 2027: Média de janeiro a maio de 2027

# projeção do PLD – Norte

sensibilidade 1: proj. PLD SMAP 2023



proj. PLD, RNA (CMO)    proj. PLD, RNA (PLD)    proj. PLD, SMAP 2023 (CMO)    proj. PLD, SMAP 2023 (PLD)    Realizado(CMO)    Realizado(PLD/CMO)

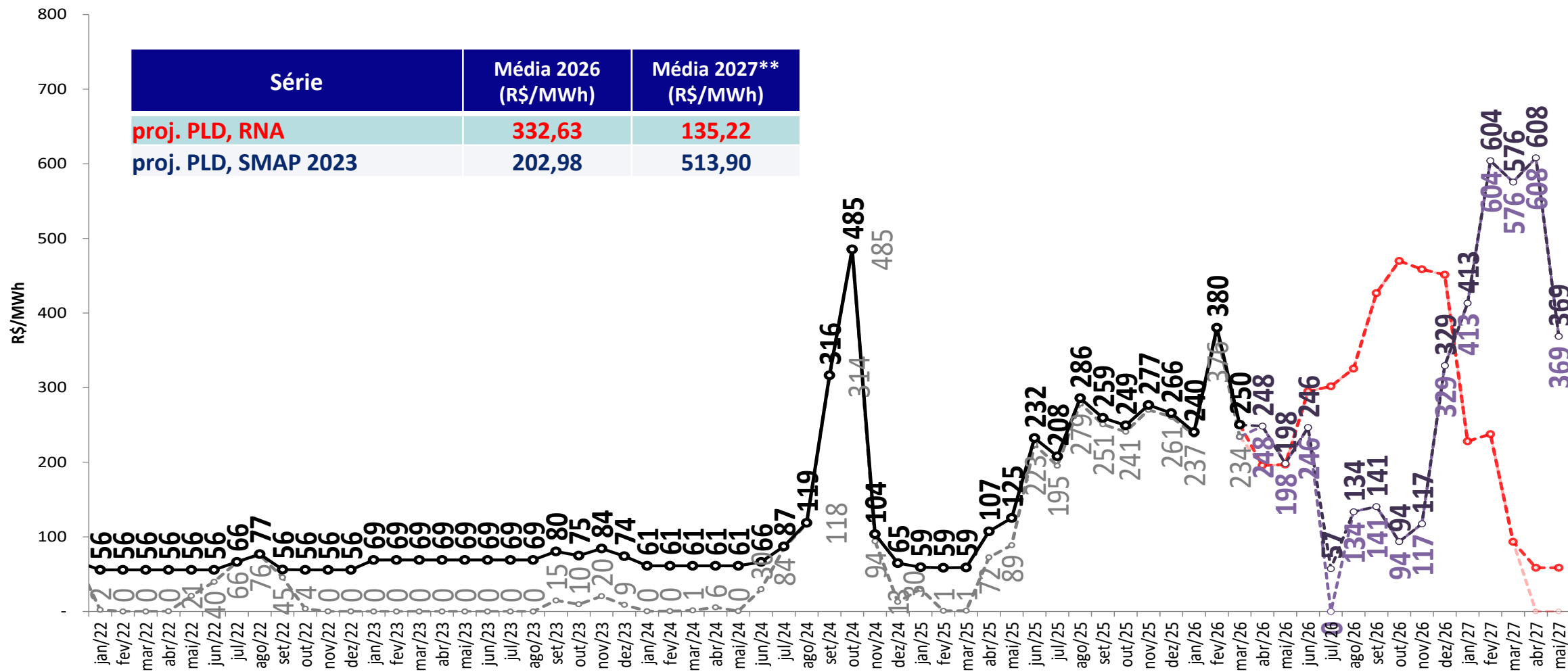

• Foram considerados:

- 2026 e 2027: PLDmax = R\$ 785,27/MWh, PLDmin = R\$ 57,31/MWh

\*\* Média 2027: Média de janeiro a maio de 2027

# projeção do PLD – Norte

sensibilidade 2: proj. PLD SMAP 2018

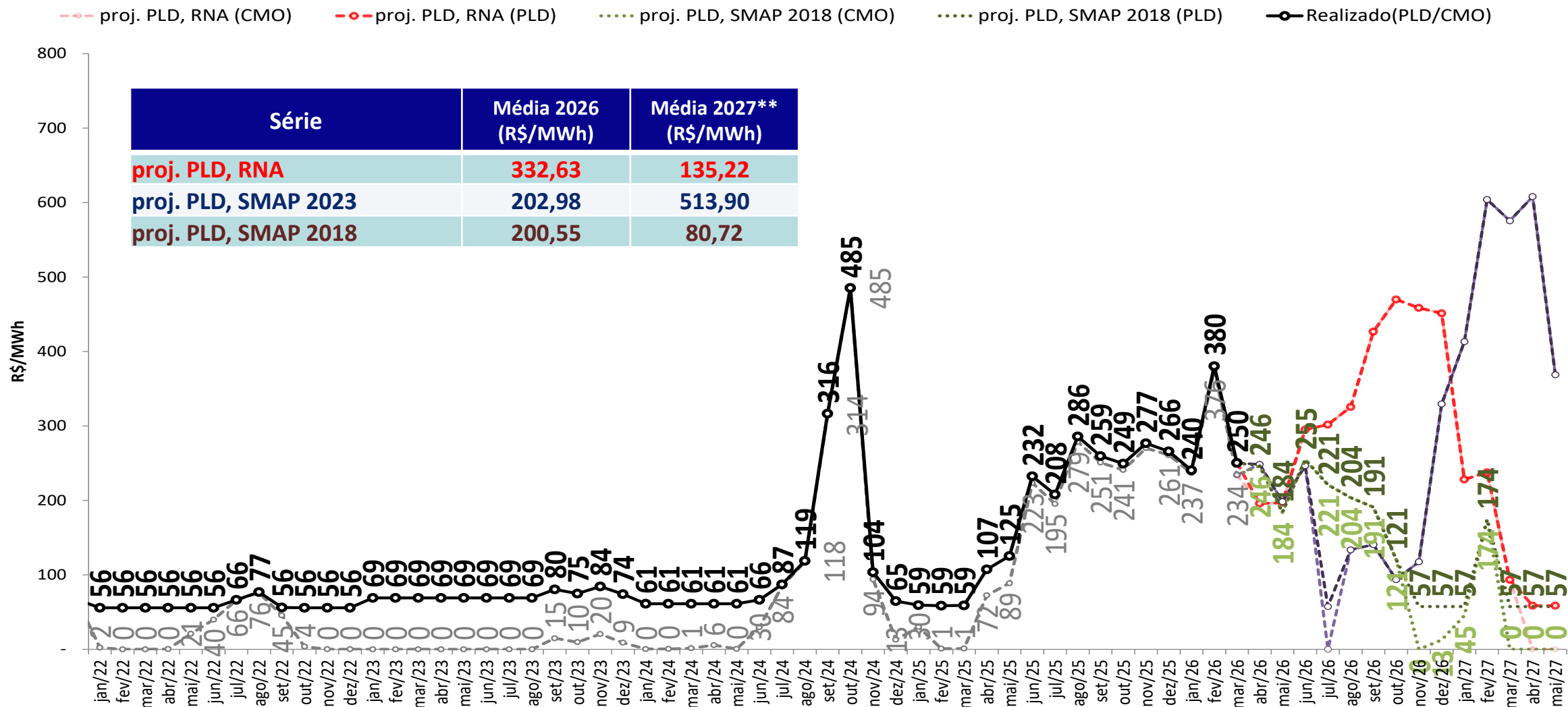

• Foram considerados:

- 2026 e 2027: PLDmax = R\$ 785,27/MWh, PLDmin = R\$ 57,31/MWh

\*\* Média 2027: Média de janeiro a maio de 2027

# projeção do PLD – Norte

sensibilidade 3: proj. PLD SMAP CFS VE

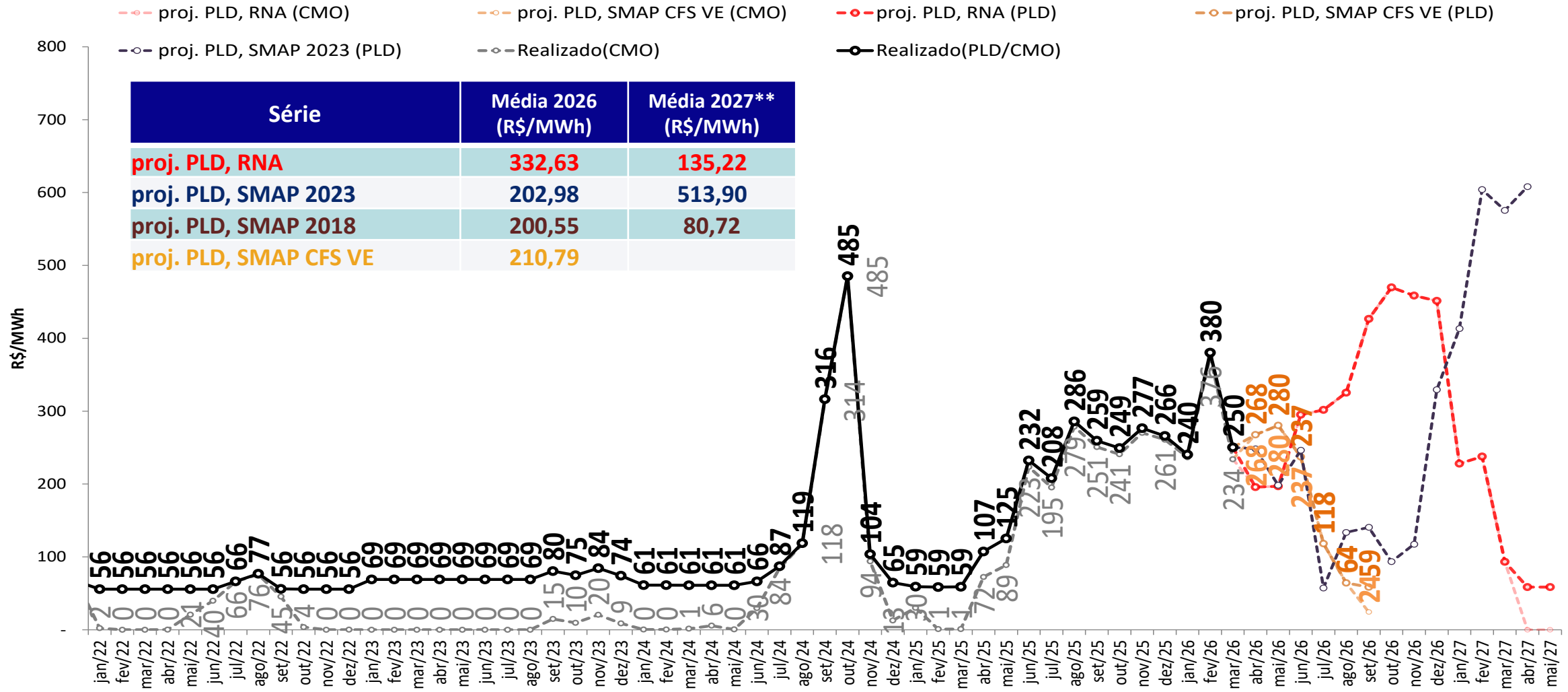

- Foram considerados:
  - 2026 e 2027: PLDmax = R\$ 785,27/MWh, PLDmin = R\$ 57,31/MWh

\*\* Média 2027: Média de janeiro a maio de 2027

# projeção do PLD – Norte

sensibilidade 4: proj. PLD SMAP CFS LI

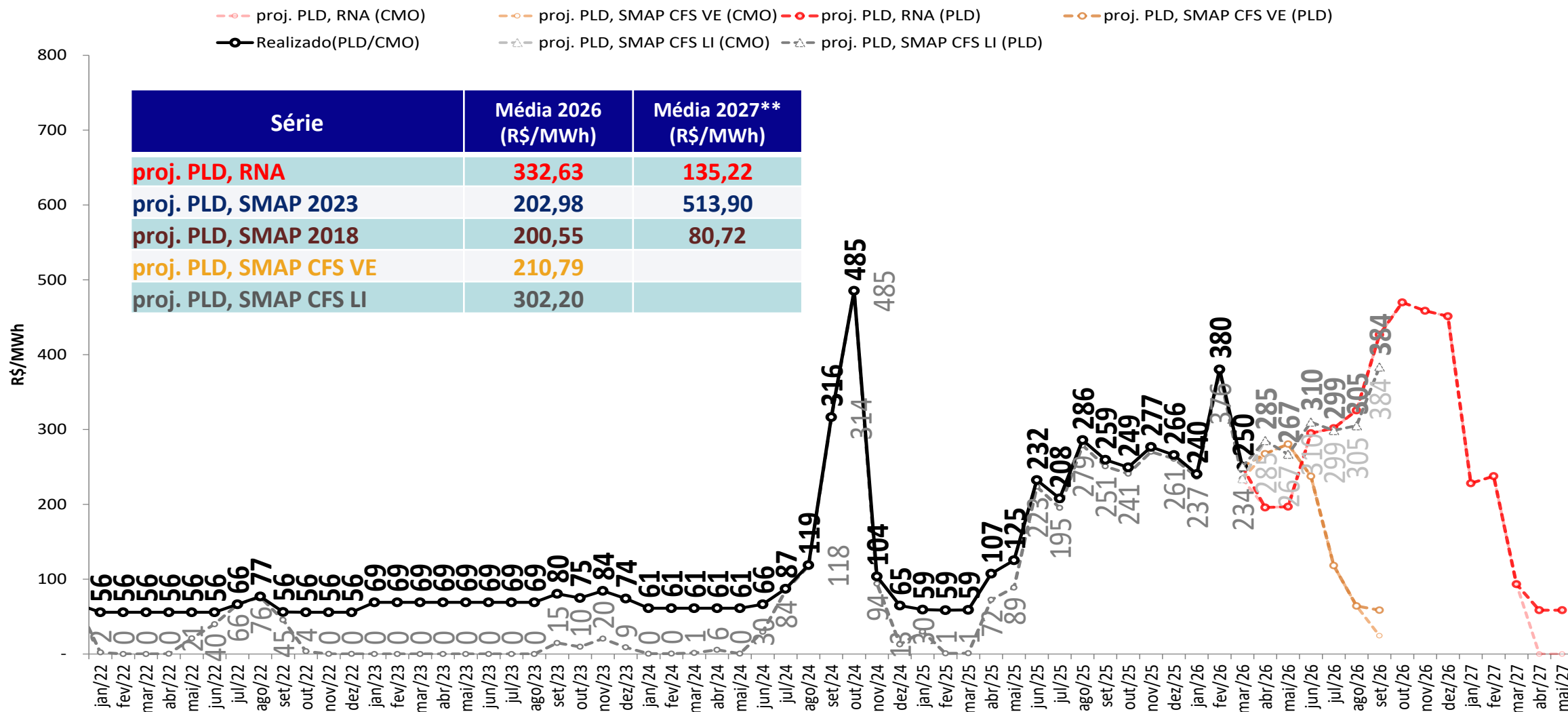

• *Foram considerados:*

- 2026 e 2027: PLDmax = R\$ 785,27/MWh, PLDmin = R\$ 57,31/MWh

\*\* Média 2027: Média de janeiro a maio de 2027

# tabela resumo da projeção do PLD

SE/CO	mar/26	abr/26	mai/26	jun/26	jul/26	ago/26	set/26	out/26	nov/26	dez/26	jan/27	fev/27	mar/27	abr/27
<b>proj. PLD, RNA</b>	<b>303</b>	<b>225</b>	<b>199</b>	<b>295</b>	<b>304</b>	<b>326</b>	<b>426</b>	<b>470</b>	<b>459</b>	<b>451</b>	<b>228</b>	<b>316</b>	<b>93</b>	<b>59</b>
proj. PLD, SMAP 2023	303	263	199	246	57	134	141	94	117	329	413	604	576	608
proj. PLD, SMAP 2018	303	260	184	255	222	204	191	121	57	57	57	174	57	57
<b>proj. PLD, SMAP CFS VE</b>	<b>303</b>	<b>285</b>	<b>280</b>	<b>237</b>	<b>118</b>	<b>64</b>	<b>59</b>	-	-	-	-	-	-	-
proj. PLD, SMAP CFS LI	303	311	274	310	301	306	384	-	-	-	-	-	-	-
<b>S</b>	<b>mar/26</b>	<b>abr/26</b>	<b>mai/26</b>	<b>jun/26</b>	<b>jul/26</b>	<b>ago/26</b>	<b>set/26</b>	<b>out/26</b>	<b>nov/26</b>	<b>dez/26</b>	<b>jan/27</b>	<b>fev/27</b>	<b>mar/27</b>	<b>abr/27</b>
<b>proj. PLD, RNA</b>	<b>429</b>	<b>226</b>	<b>200</b>	<b>295</b>	<b>304</b>	<b>326</b>	<b>426</b>	<b>470</b>	<b>459</b>	<b>451</b>	<b>228</b>	<b>316</b>	<b>100</b>	<b>59</b>
proj. PLD, SMAP 2023	429	265	206	246	57	134	141	94	117	329	413	604	576	608
proj. PLD, SMAP 2018	429	262	184	255	222	204	191	121	57	57	57	174	57	57
<b>proj. PLD, SMAP CFS VE</b>	<b>429</b>	<b>287</b>	<b>280</b>	<b>237</b>	<b>118</b>	<b>64</b>	<b>59</b>	-	-	-	-	-	-	-
proj. PLD, SMAP CFS LI	429	317	294	310	301	306	384	-	-	-	-	-	-	-

NE	mar/26	abr/26	mai/26	jun/26	jul/26	ago/26	set/26	out/26	nov/26	dez/26	jan/27	fev/27	mar/27	abr/27
<b>proj. PLD, RNA</b>	<b>250</b>	<b>196</b>	<b>197</b>	<b>294</b>	<b>282</b>	<b>295</b>	<b>325</b>	<b>470</b>	<b>459</b>	<b>451</b>	<b>228</b>	<b>238</b>	<b>93</b>	<b>59</b>
proj. PLD, SMAP 2023	250	248	198	246	57	133	121	90	117	329	413	604	576	608
proj. PLD, SMAP 2018	250	246	184	254	203	174	161	119	57	57	57	174	57	57
<b>proj. PLD, SMAP CFS VE</b>	<b>250</b>	<b>268</b>	<b>280</b>	<b>237</b>	<b>118</b>	<b>62</b>	<b>59</b>	-	-	-	-	-	-	-
proj. PLD, SMAP CFS LI	250	285	267	310	279	252	307	-	-	-	-	-	-	-

N	mar/26	abr/26	mai/26	jun/26	jul/26	ago/26	set/26	out/26	nov/26	dez/26	jan/27	fev/27	mar/27	abr/27
<b>proj. PLD, RNA</b>	<b>250</b>	<b>196</b>	<b>197</b>	<b>295</b>	<b>302</b>	<b>325</b>	<b>426</b>	<b>470</b>	<b>459</b>	<b>451</b>	<b>228</b>	<b>238</b>	<b>93</b>	<b>59</b>
proj. PLD, SMAP 2023	250	248	198	246	57	134	141	94	117	329	413	604	576	608
proj. PLD, SMAP 2018	250	246	184	255	221	204	191	121	57	57	57	174	57	57
<b>proj. PLD, SMAP CFS VE</b>	<b>250</b>	<b>268</b>	<b>280</b>	<b>237</b>	<b>118</b>	<b>64</b>	<b>59</b>	-	-	-	-	-	-	-
proj. PLD, SMAP CFS LI	250	285	267	310	299	305	384	-	-	-	-	-	-	-

- *Foram considerados:*  
- 2026 e 2027: PLDmax = R\$ 785,27/MWh, PLDmin = R\$ 57,31/MWh

# projeção de energia natural afluyente

## proj. PLD RNA

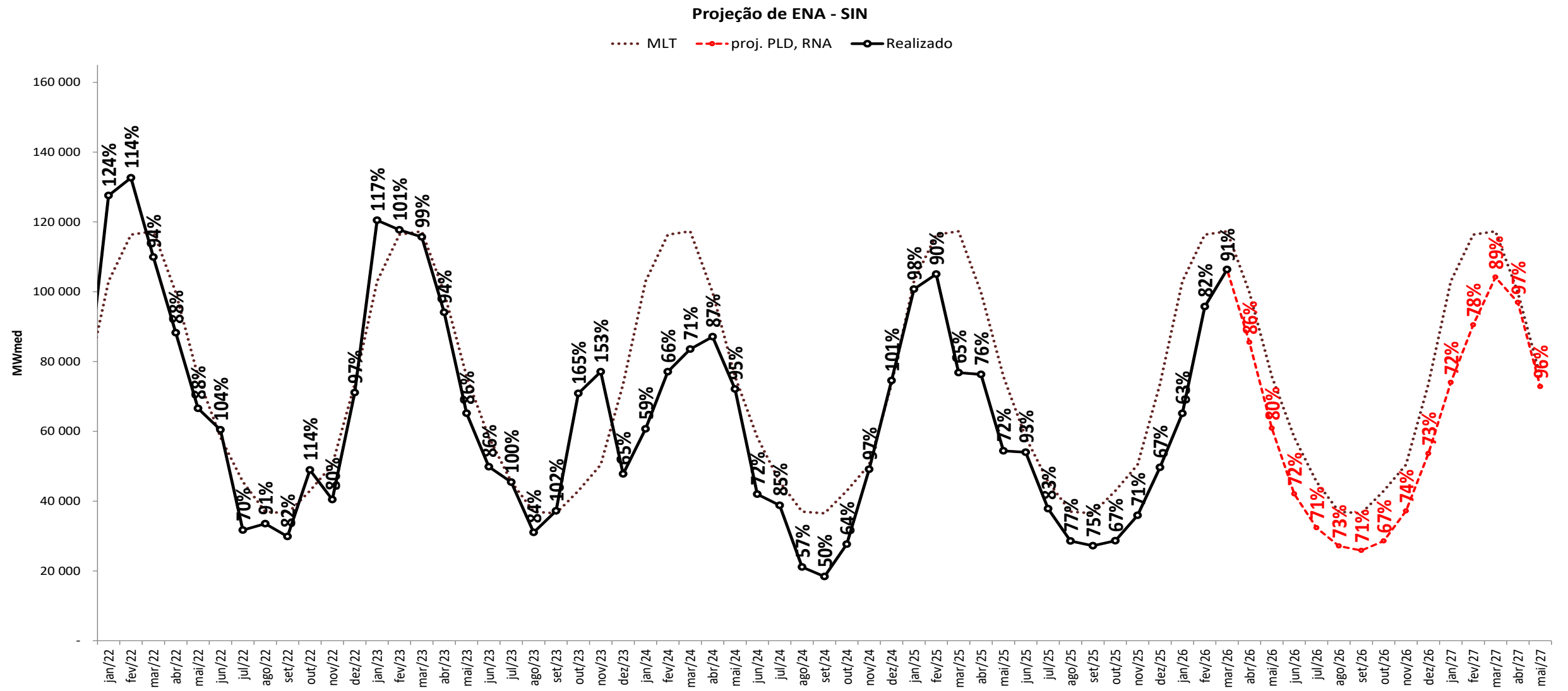

# projeção de energia natural afluyente

## sensibilidade 1: proj. PLD SMAP 2023

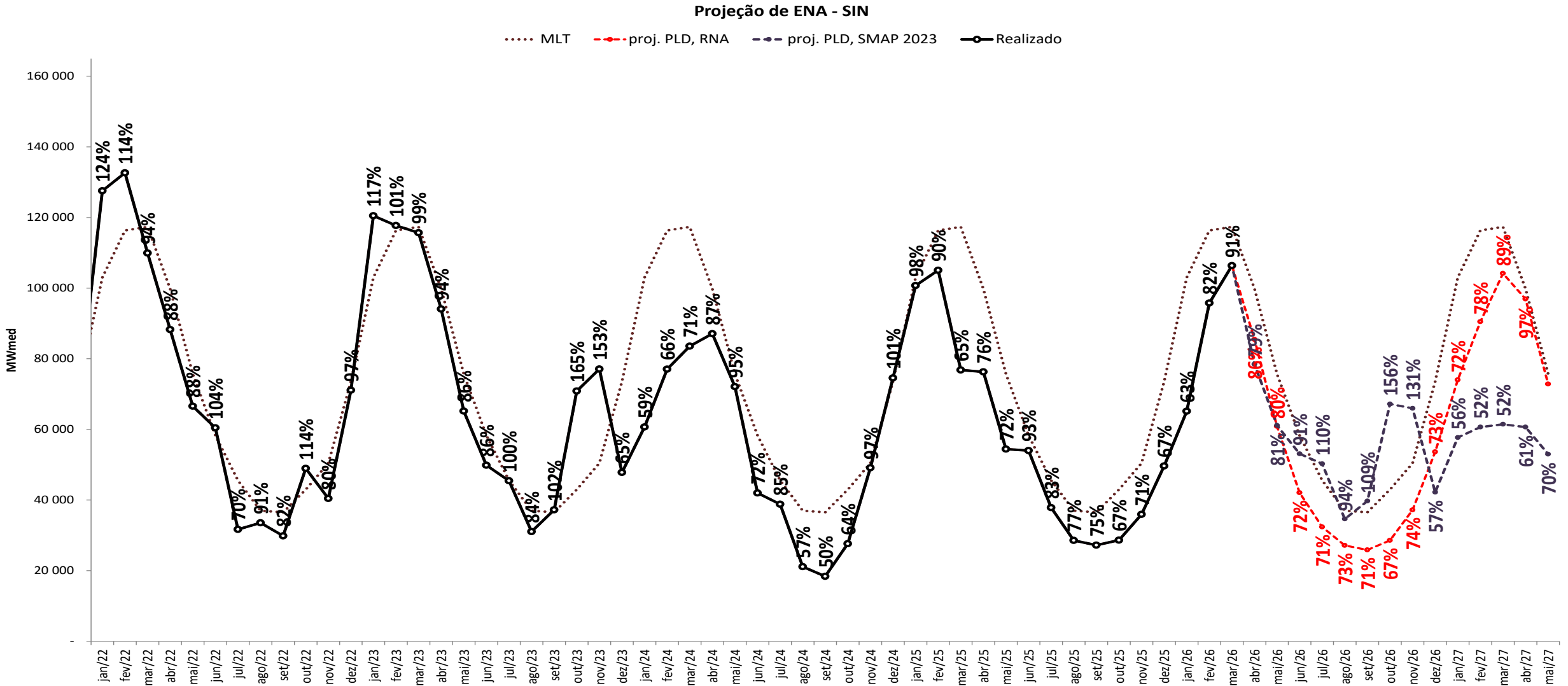

# projeção de energia natural afluyente

## sensibilidade 2: proj. PLD SMAP 2018

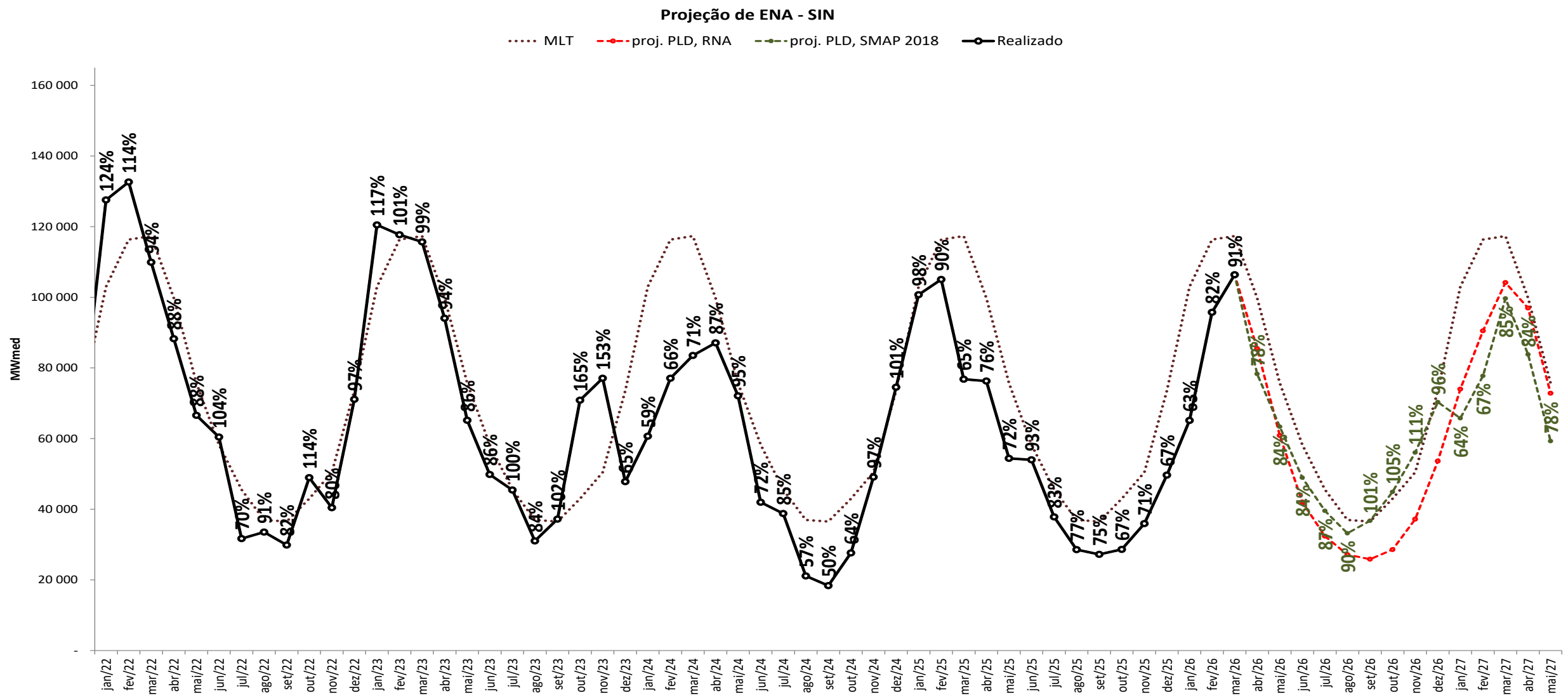

# projeção de energia natural afluyente

## sensibilidade 3: proj. PLD SMAP CFS VE

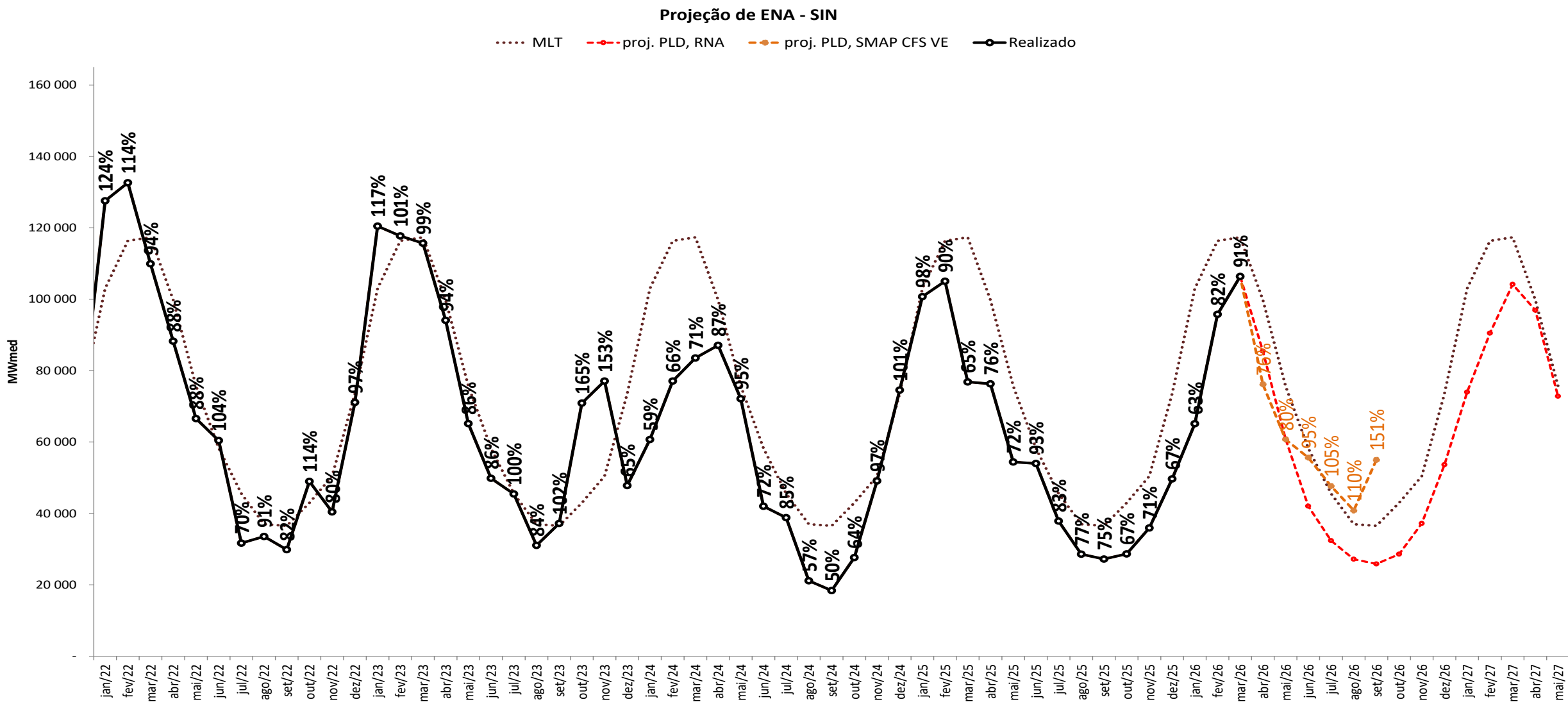

# projeção de energia natural afluyente

## sensibilidade 4: proj. PLD SMAP CFS LI



Projeção de ENA - SIN

..... MLT    - - - - - proj. PLD, RNA    - - - - - proj. PLD, SMAP CFS LI    —○— Realizado

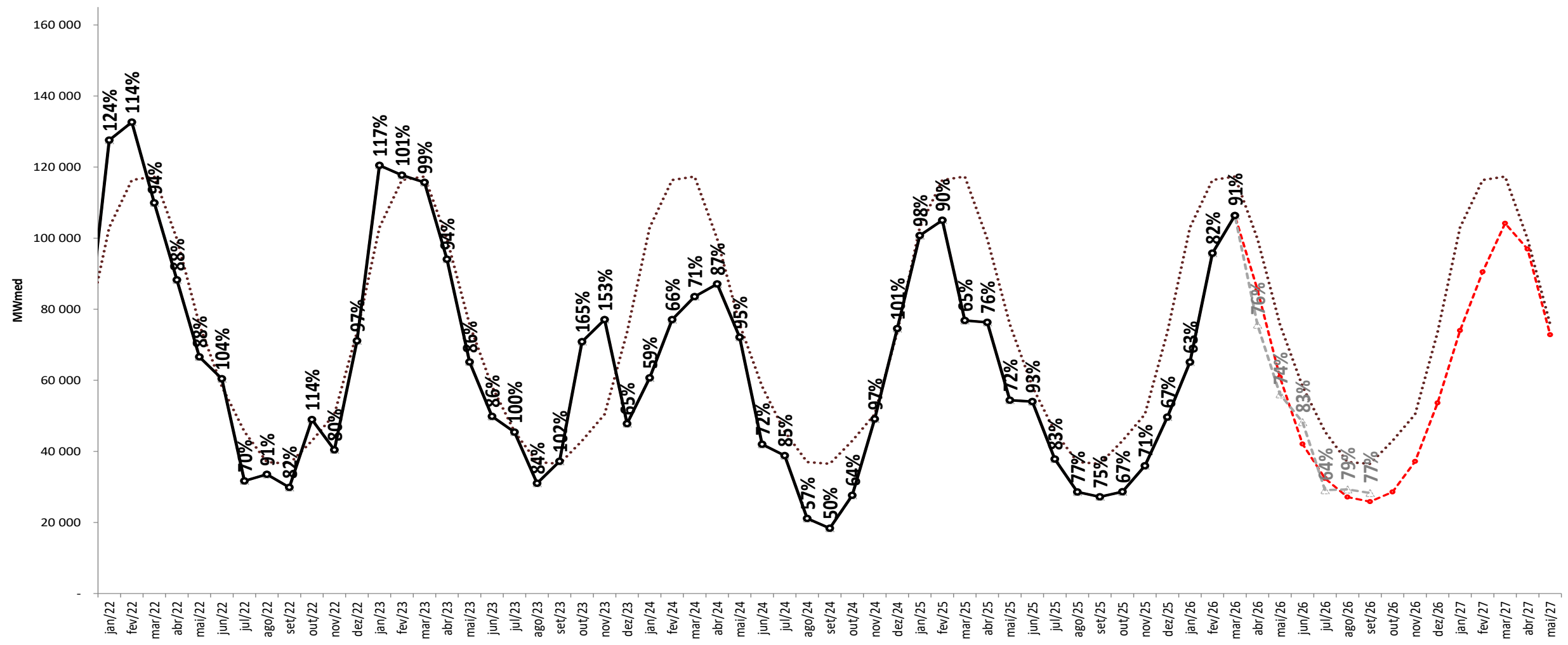

# projeção de energia natural afluyente

## proj. PLD RNA



Projeção de ENA - N

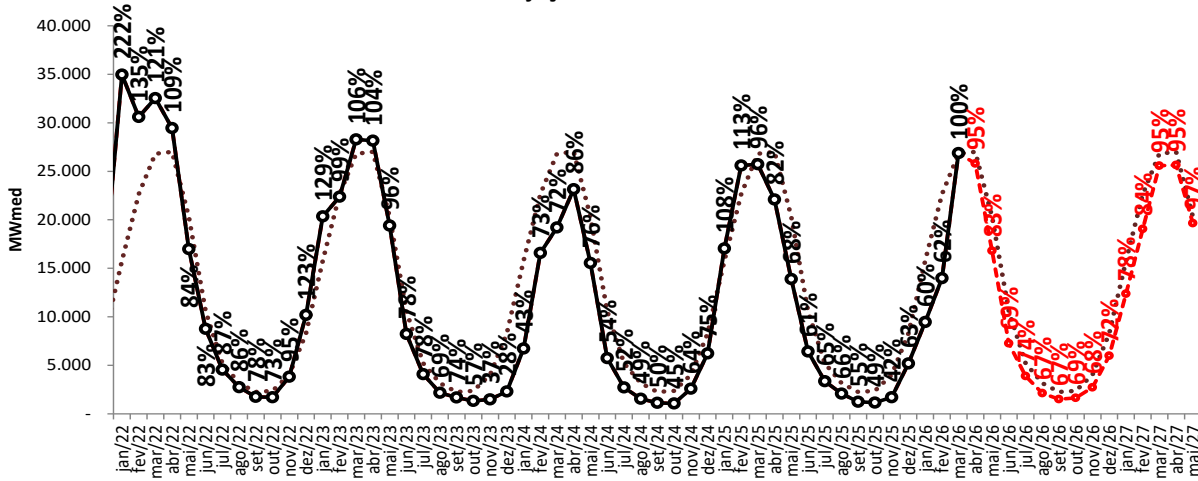

Projeção de ENA - NE

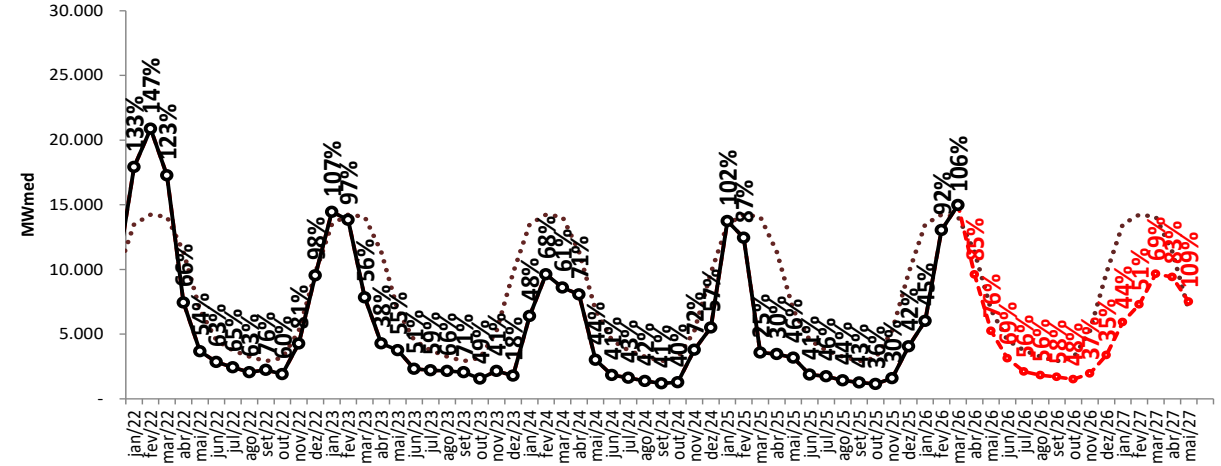

Projeção de ENA - S

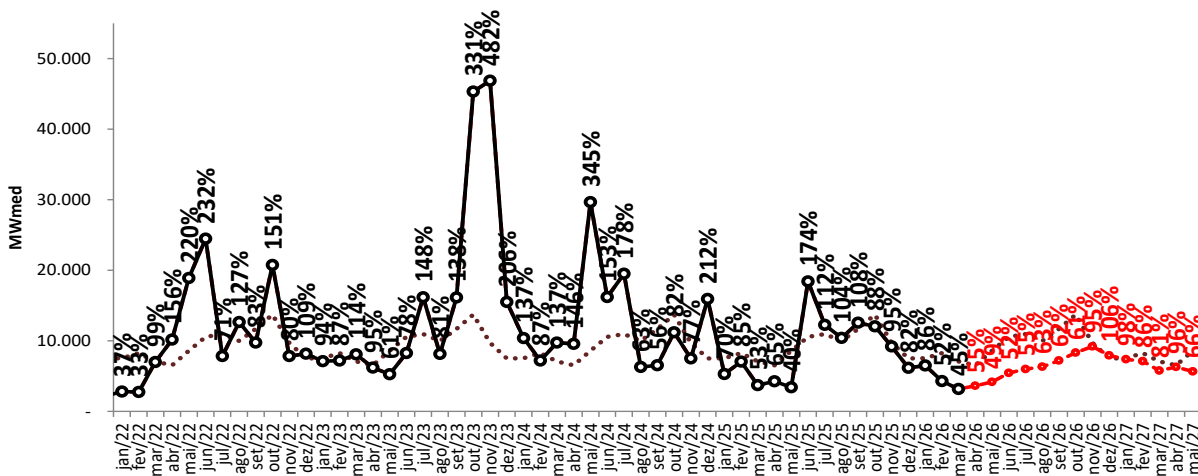

Projeção de ENA - SE/CO

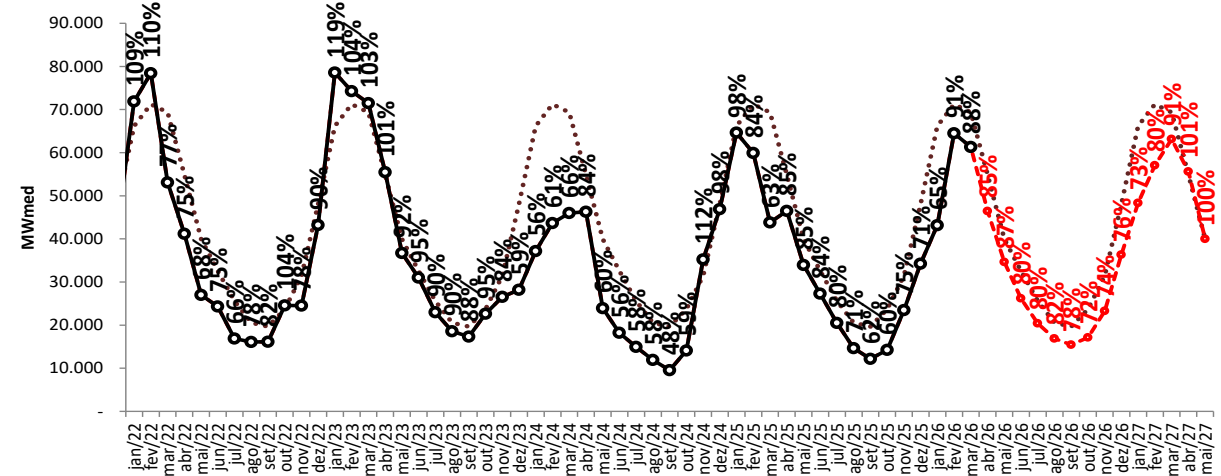

..... MLT

—○— Realizado

- - - ○ - - - ENA RNA

# projeção de energia natural afluyente

## sensibilidade 1: proj. PLD SMAP 2023



### Projeção de ENA - N

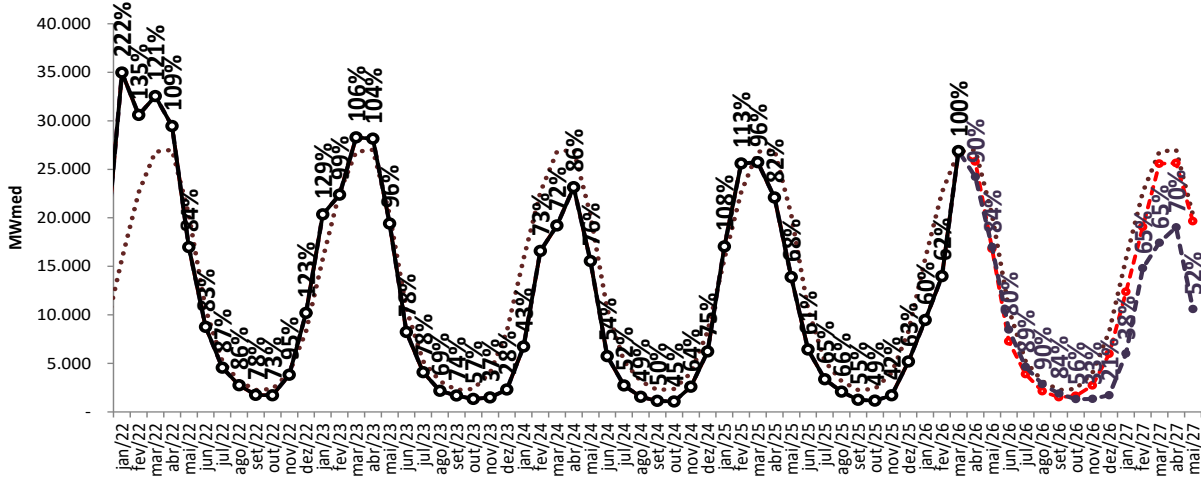

### Projeção de ENA - NE

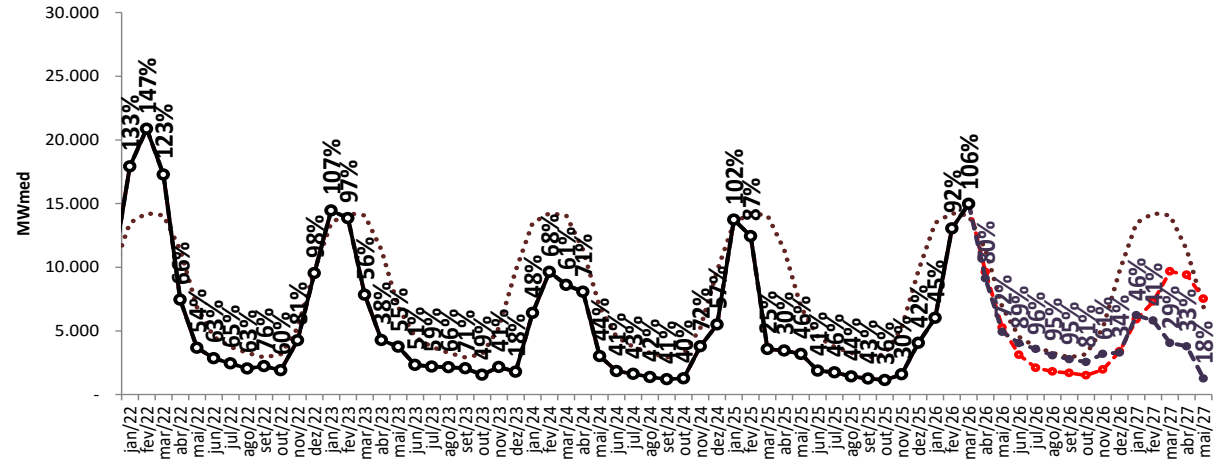

### Projeção de ENA - S

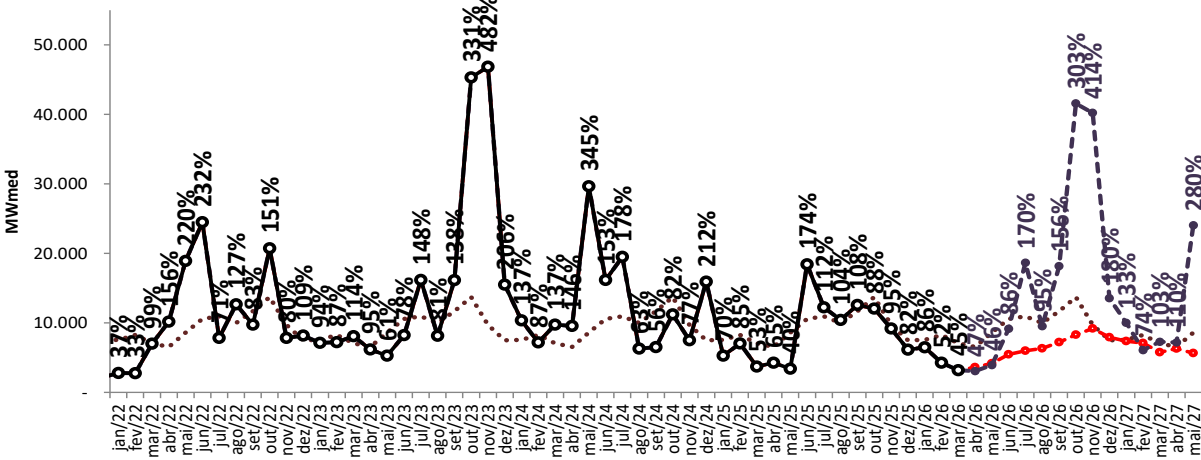

### Projeção de ENA - SE/CO

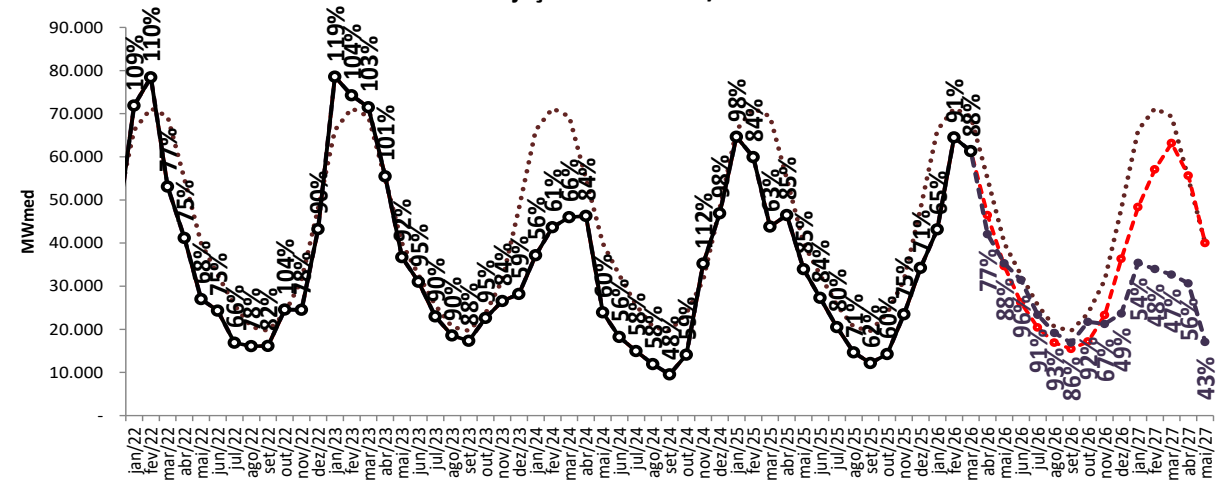

..... MLT

—○— Realizado

—●— ENA RNA

—●— proj. PLD, SMAP 2023

# projeção de energia natural afluyente

## sensibilidade 2: proj. PLD SMAP 2018



Projeção de ENA - N

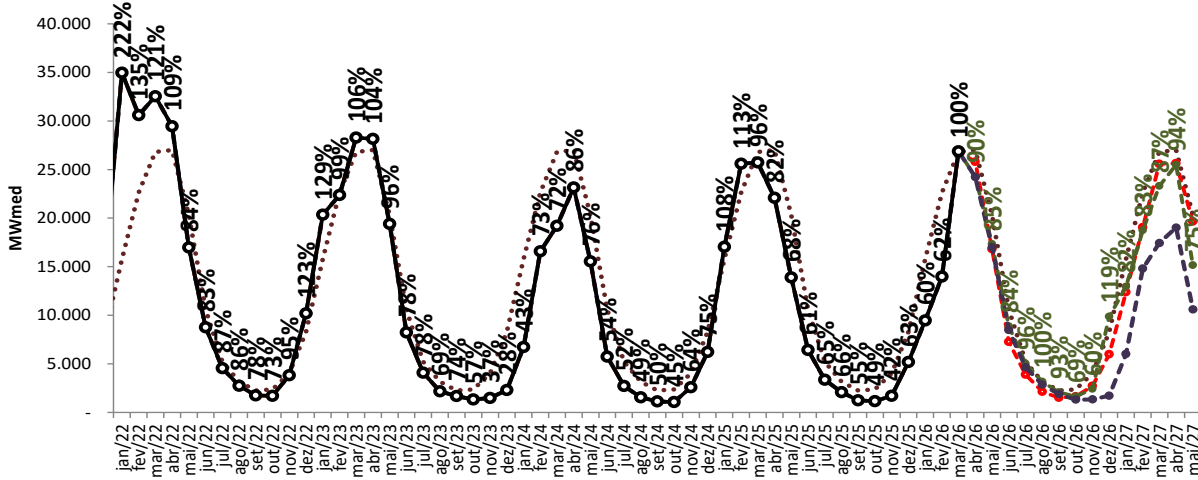

Projeção de ENA - NE

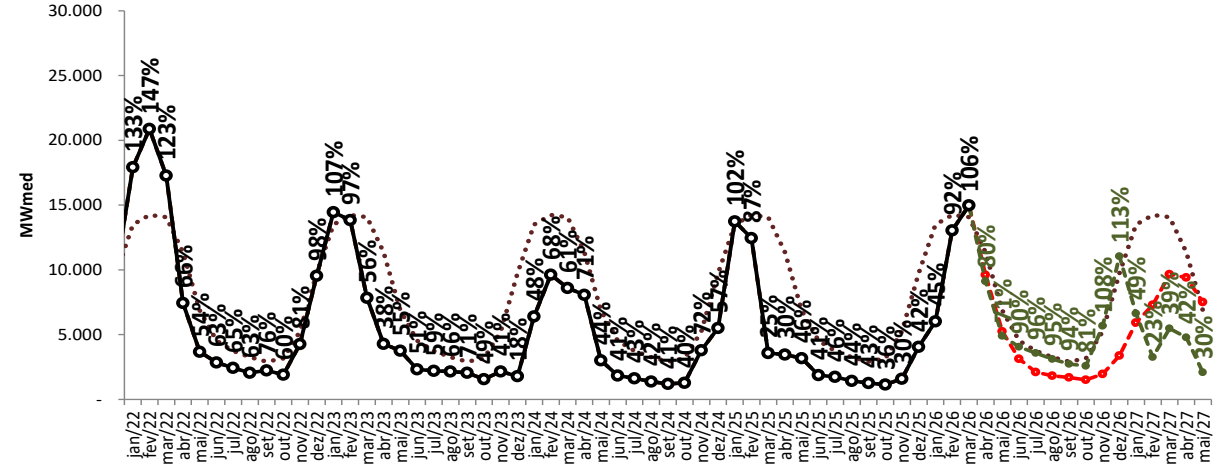

Projeção de ENA - S

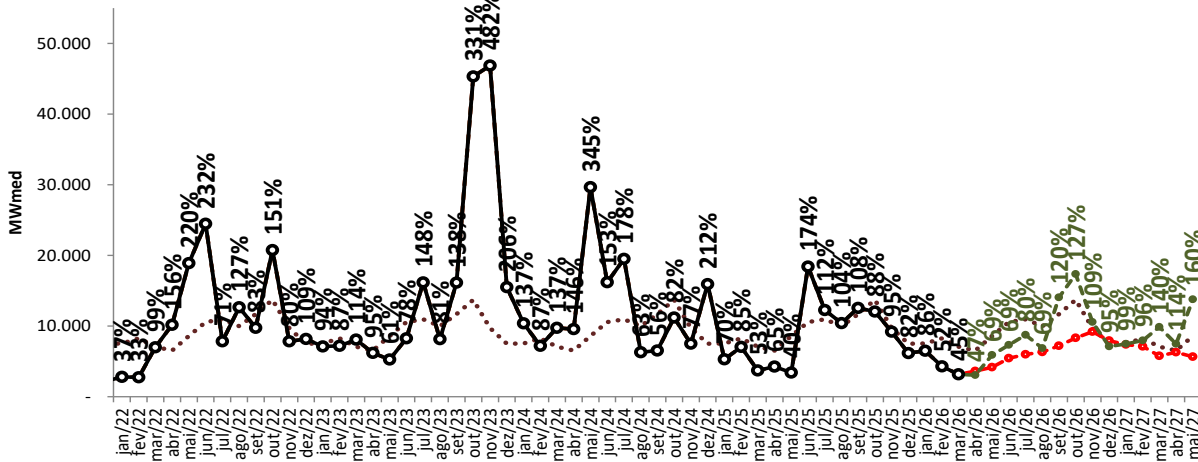

Projeção de ENA - SE/CO

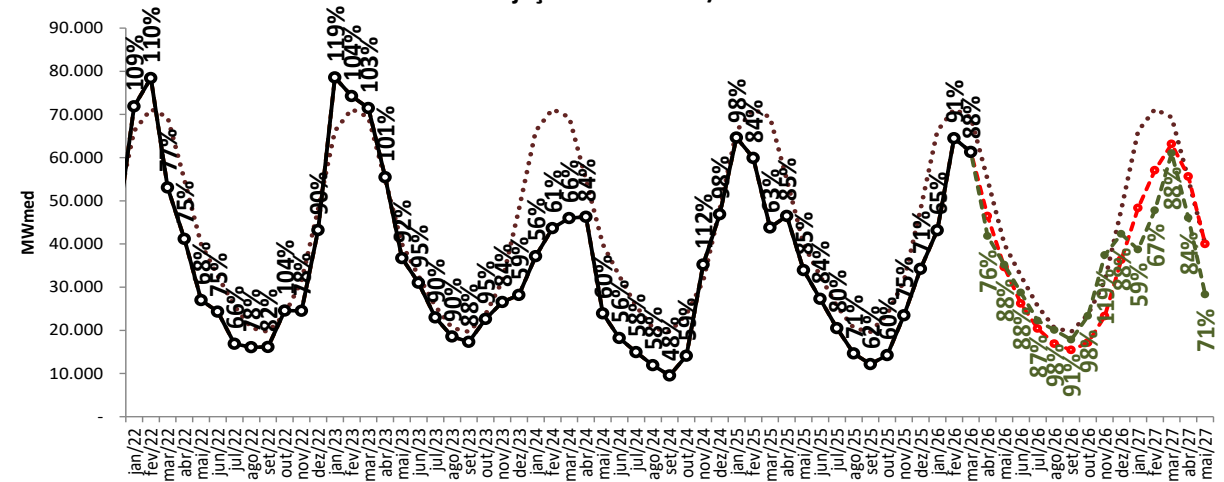

..... MLT

—○— Realizado

—●— ENA RNA

—●— proj. PLD, SMAP 2023

—●— proj. PLD, SMAP 2018

# projeção de energia natural afluyente

## sensibilidade 3: proj. PLD SMAP CFS VE

Projeção de ENA - N

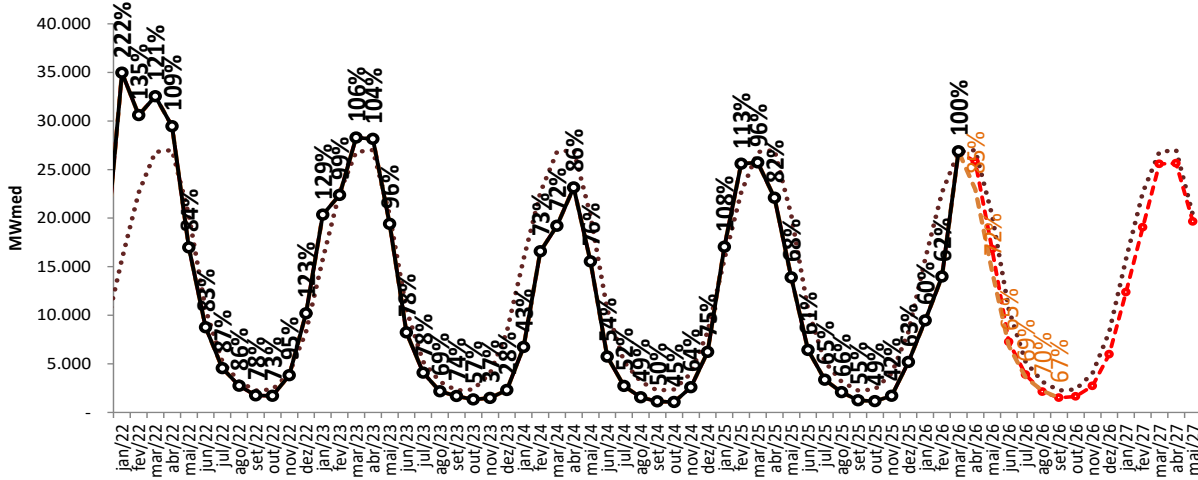

Projeção de ENA - NE

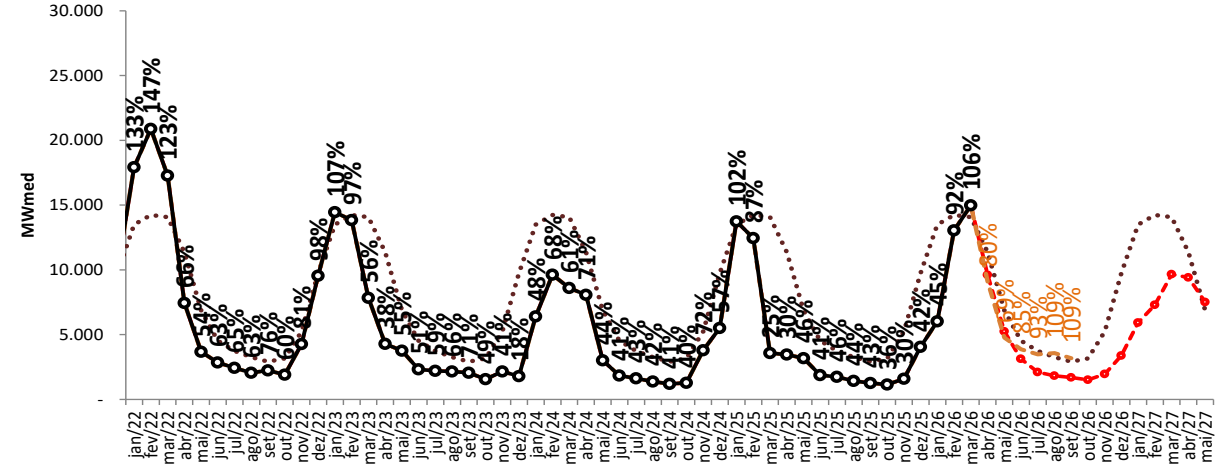

Projeção de ENA - S

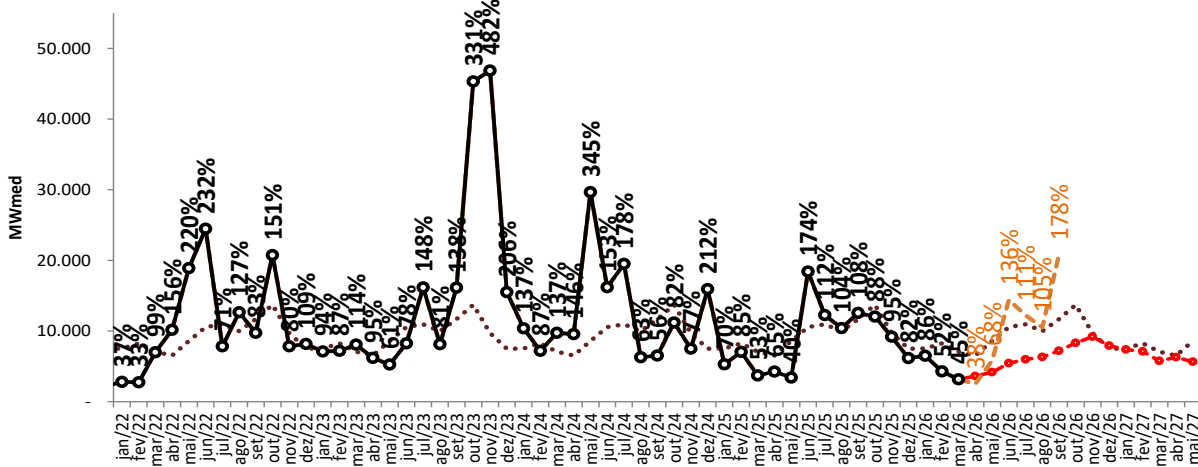

Projeção de ENA - SE/CO

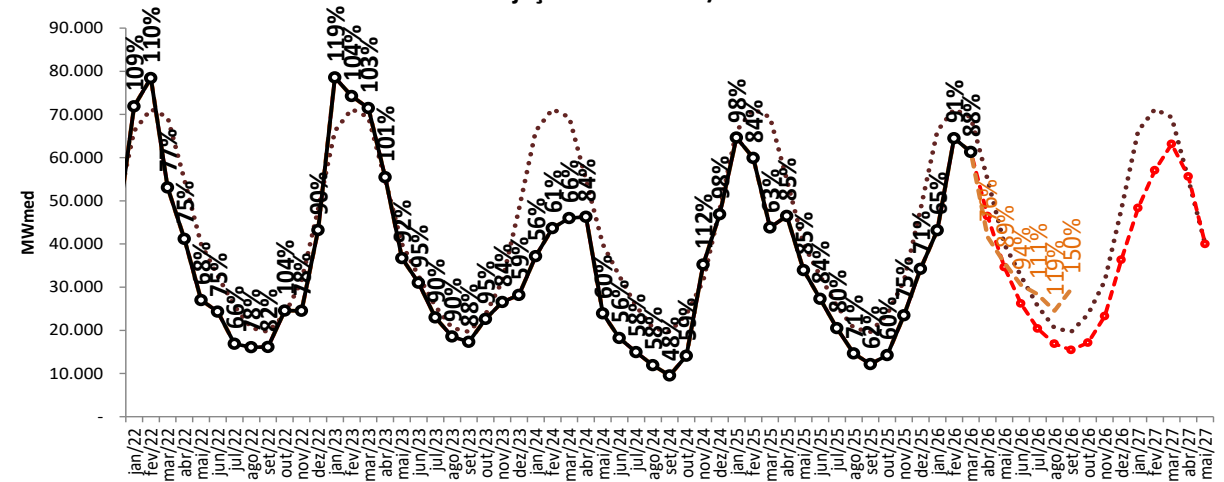

..... MLT      ○— Realizado      —●— ENA RNA      —●— proj. PLD, SMAP 2023      —●— proj. PLD, SMAP CFS VE      —●— proj. PLD, SMAP 2018



# tabela resumo da projeção de ena (% MLT)

SE/CO	mar/26	abr/26	mai/26	jun/26	jul/26	ago/26	set/26	out/26	nov/26	dez/26	jan/27	fev/27	mar/27	abr/27	mai/27
proj. PLD, RNA	88	85	87	80	80	82	78	72	74	76	73	80	91	101	100
proj. PLD, SMAP 2023	88	77	88	96	91	93	86	92	67	49	54	48	47	56	43
proj. PLD, SMAP 2018	88	76	88	88	87	98	91	98	119	88	59	67	88	84	71
proj. PLD, SMAP CFS VE	88	76	89	94	111	119	150								
proj. PLD, SMAP CFS LI	88	75	78	73	72	85	70								

S	mar/26	abr/26	mai/26	jun/26	jul/26	ago/26	set/26	out/26	nov/26	dez/26	jan/27	fev/27	mar/27	abr/27	mai/27
proj. PLD, RNA	45	55	49	52	55	63	62	61	95	106	98	86	81	96	66
proj. PLD, SMAP 2023	45	47	46	86	170	95	156	303	414	180	133	74	103	110	280
proj. PLD, SMAP 2018	45	47	69	69	80	69	120	127	109	95	99	96	140	114	160
proj. PLD, SMAP CFS VE	45	38	68	136	111	105	178								
proj. PLD, SMAP CFS LI	45	27	35	121	32	67	90								

NE	mar/26	abr/26	mai/26	jun/26	jul/26	ago/26	set/26	out/26	nov/26	dez/26	jan/27	fev/27	mar/27	abr/27	mai/27
proj. PLD, RNA	106	85	76	69	56	56	58	48	37	35	44	51	69	83	109
proj. PLD, SMAP 2023	106	80	72	89	96	95	95	81	61	34	46	41	29	33	18
proj. PLD, SMAP 2018	106	80	71	90	96	95	94	81	108	113	49	23	39	42	30
proj. PLD, SMAP CFS VE	106	80	69	85	93	109	109								
proj. PLD, SMAP CFS LI	106	80	75	81	87	85	84								

N	mar/26	abr/26	mai/26	jun/26	jul/26	ago/26	set/26	out/26	nov/26	dez/26	jan/27	fev/27	mar/27	abr/27	mai/27
proj. PLD, RNA	100	95	83	69	74	67	67	69	68	72	78	84	95	95	97
proj. PLD, SMAP 2023	100	90	84	80	89	90	84	56	33	21	38	65	65	70	52
proj. PLD, SMAP 2018	100	90	85	84	96	100	93	69	60	119	82	83	87	94	75
proj. PLD, SMAP CFS VE	100	85	72	65	69	70	67								
proj. PLD, SMAP CFS LI	100	86	82	74	76	74	67								

SIN	mar/26	abr/26	mai/26	jun/26	jul/26	ago/26	set/26	out/26	nov/26	dez/26	jan/27	fev/27	mar/27	abr/27	mai/27
proj. PLD, RNA	91	86	80	72	71	73	71	67	74	73	72	78	89	97	96
proj. PLD, SMAP 2023	91	79	81	91	110	94	109	156	131	57	56	52	52	61	70
proj. PLD, SMAP 2018	91	78	84	84	87	90	101	105	111	96	64	67	85	84	78
proj. PLD, SMAP CFS VE	91	76	80	95	105	110	151								
proj. PLD, SMAP CFS LI	91	76	74	83	64	79	77								

# projeção de energia armazenada

## proj. PLD RNA

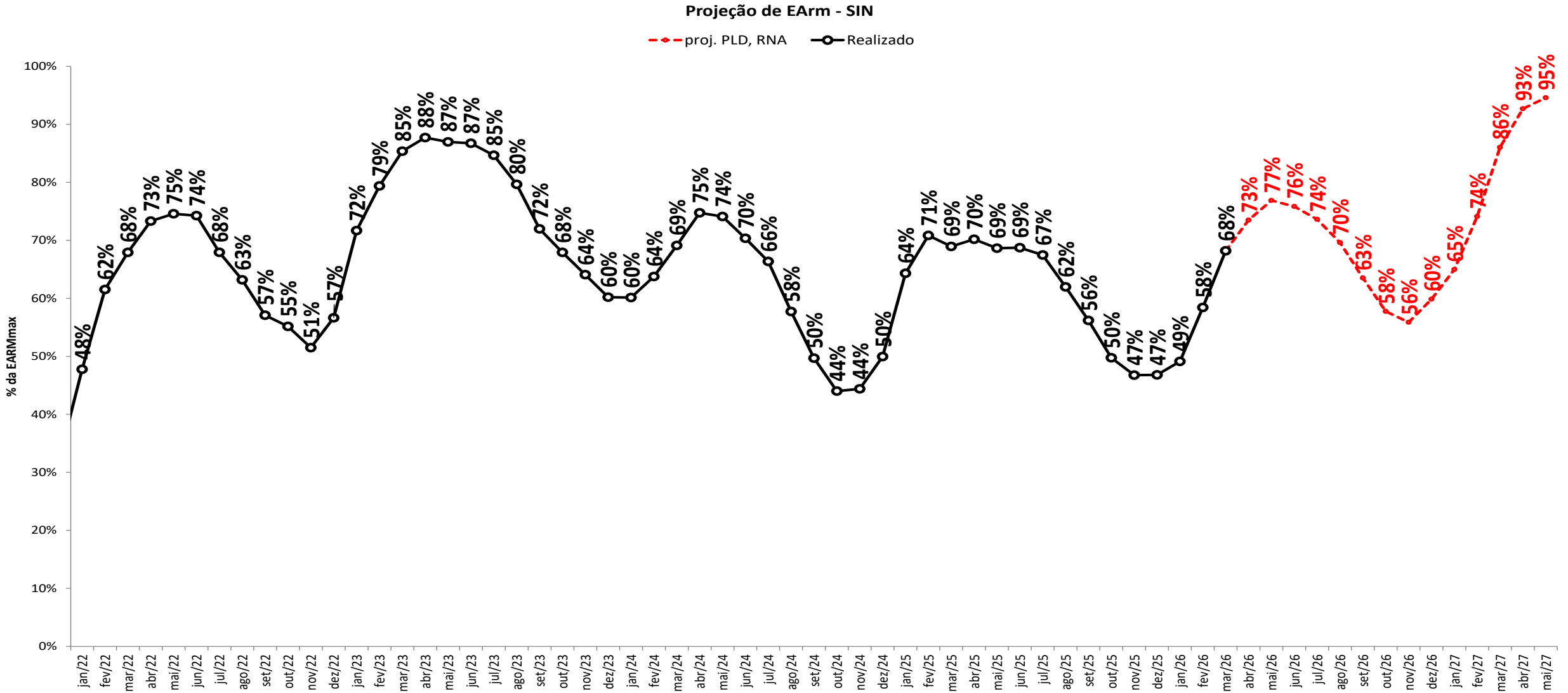

# projeção de energia armazenada

## sensibilidade 1: proj. PLD SMAP 2023

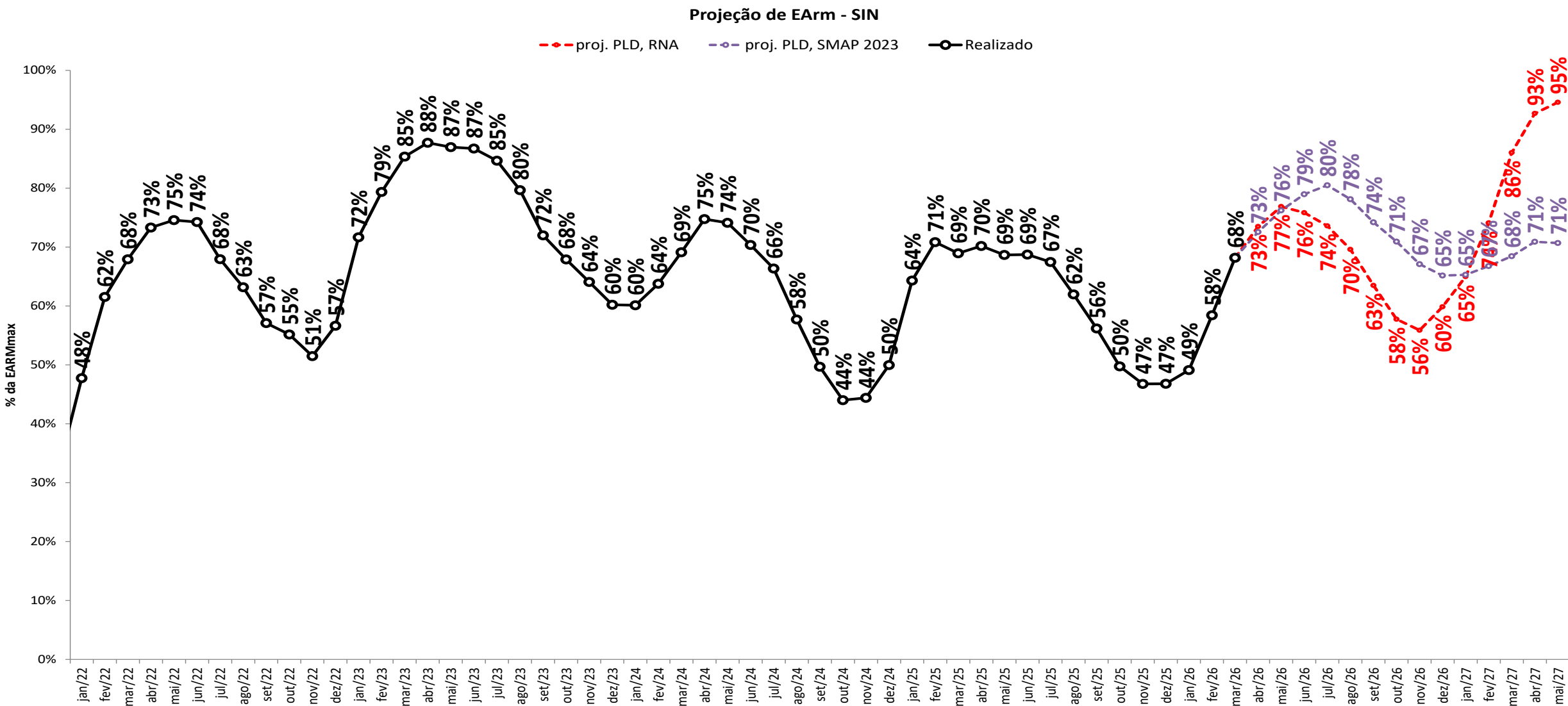

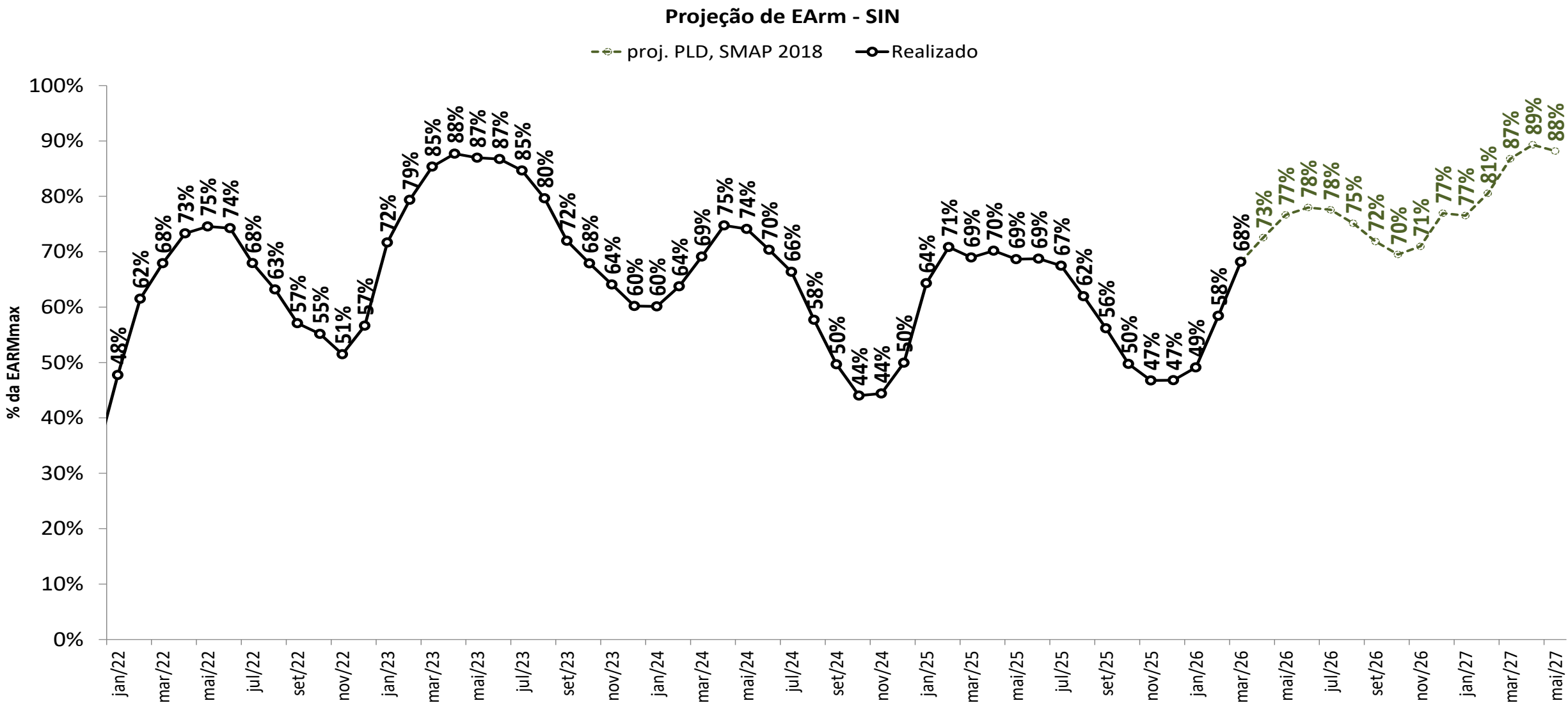

# projeção de energia armazenada

## sensibilidade 3: proj. PLD SMAP CFS VE

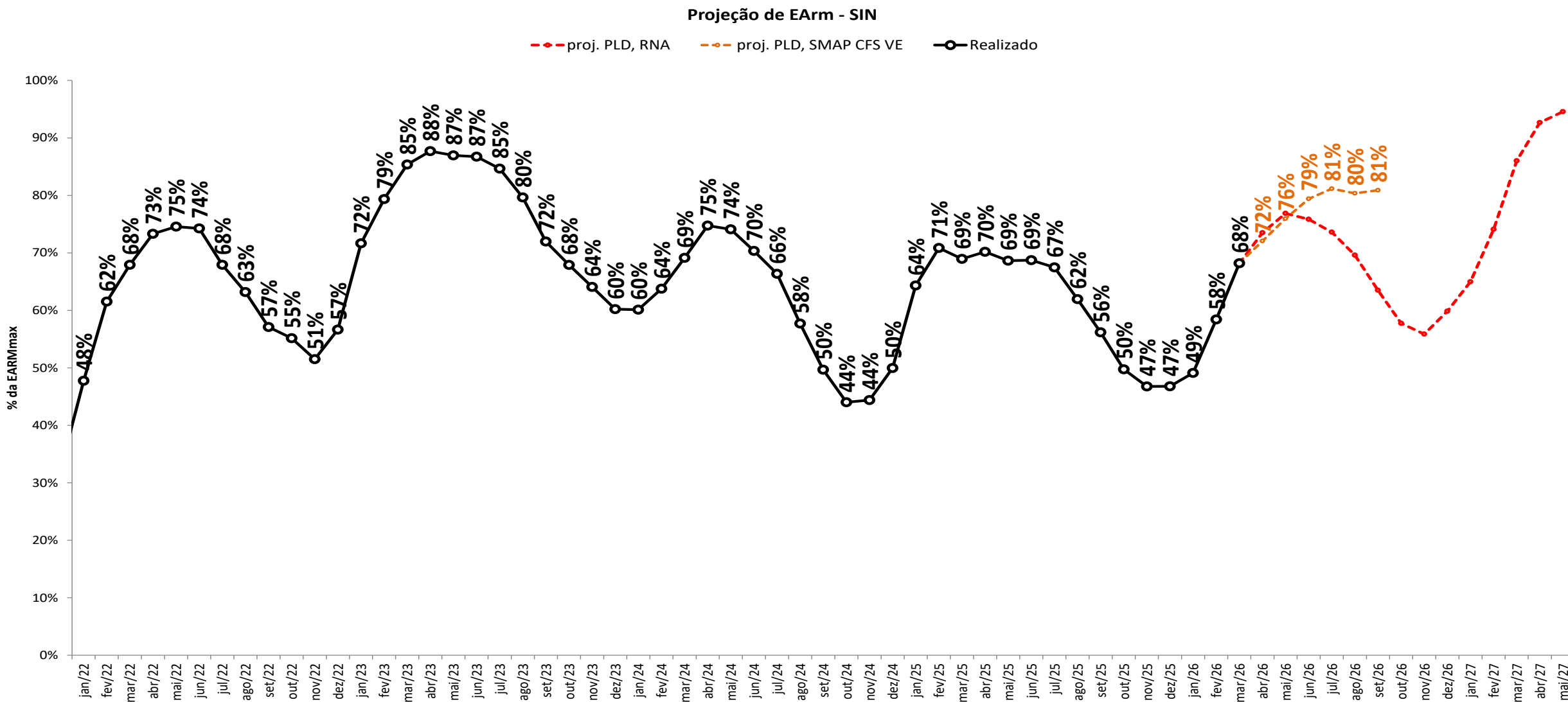

# projeção de energia armazenada

## sensibilidade 4: proj. PLD SMAP CFS LI

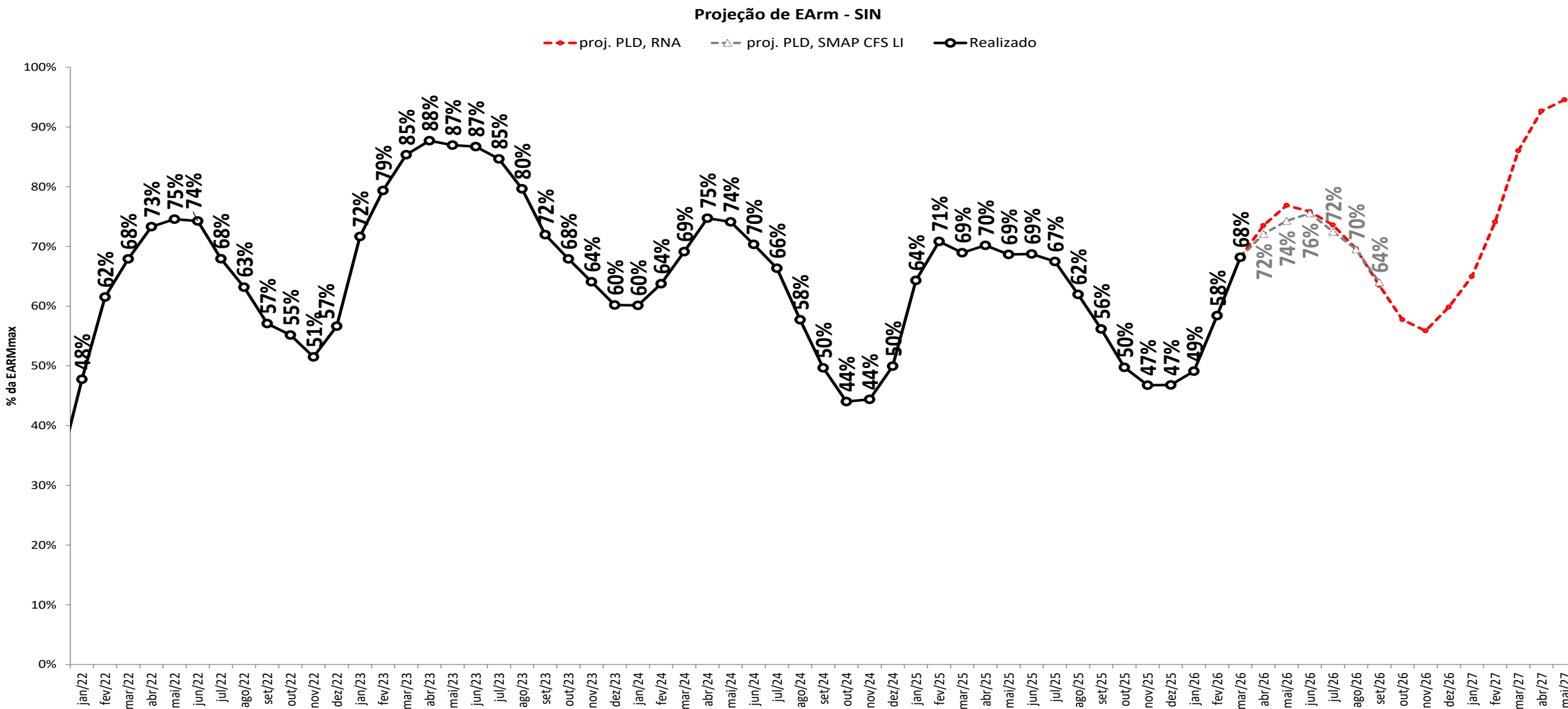

# projeção de energia armazenada

proj. PLD RNA

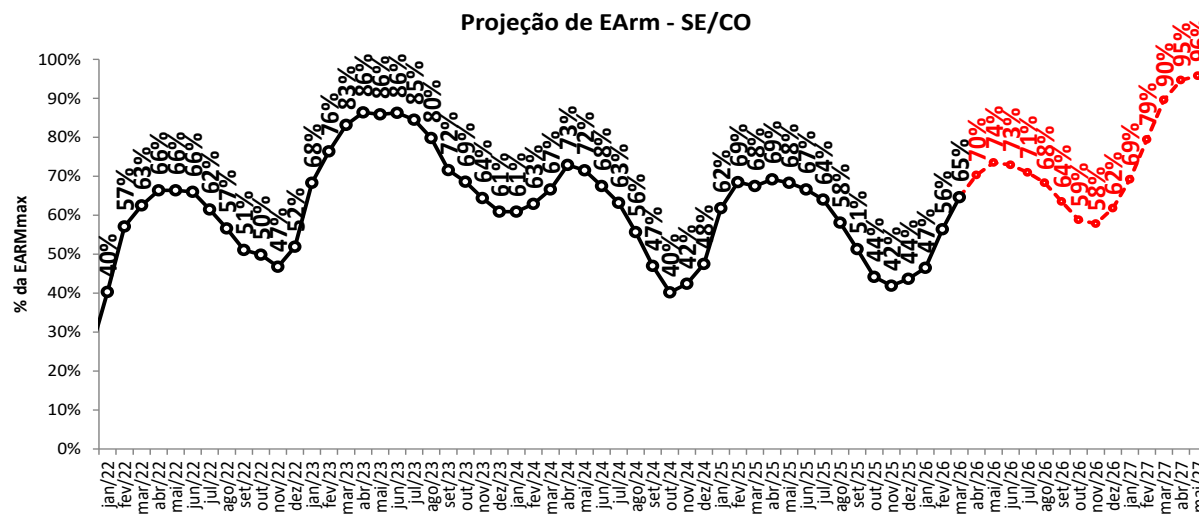
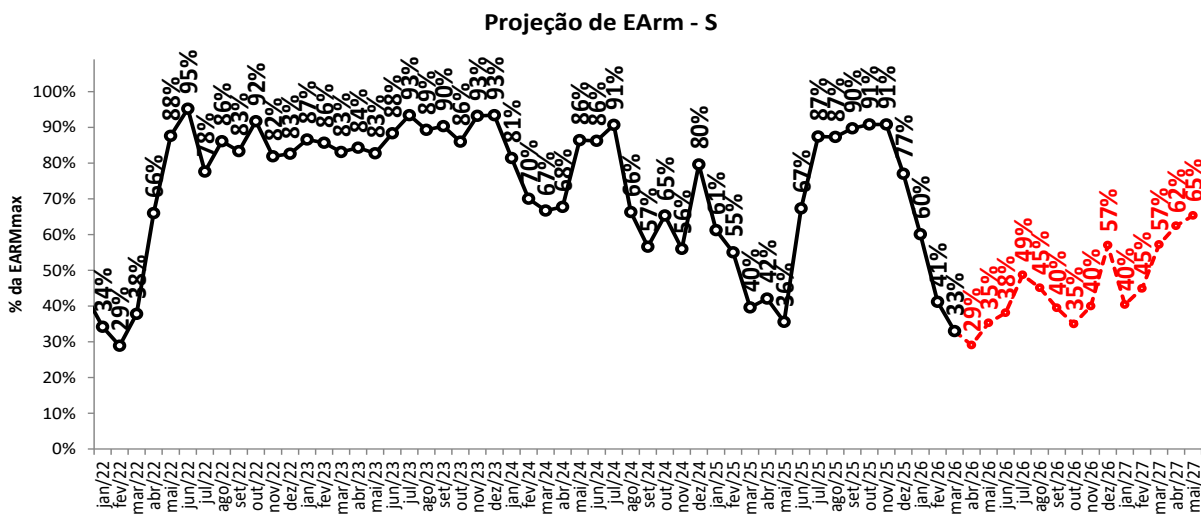
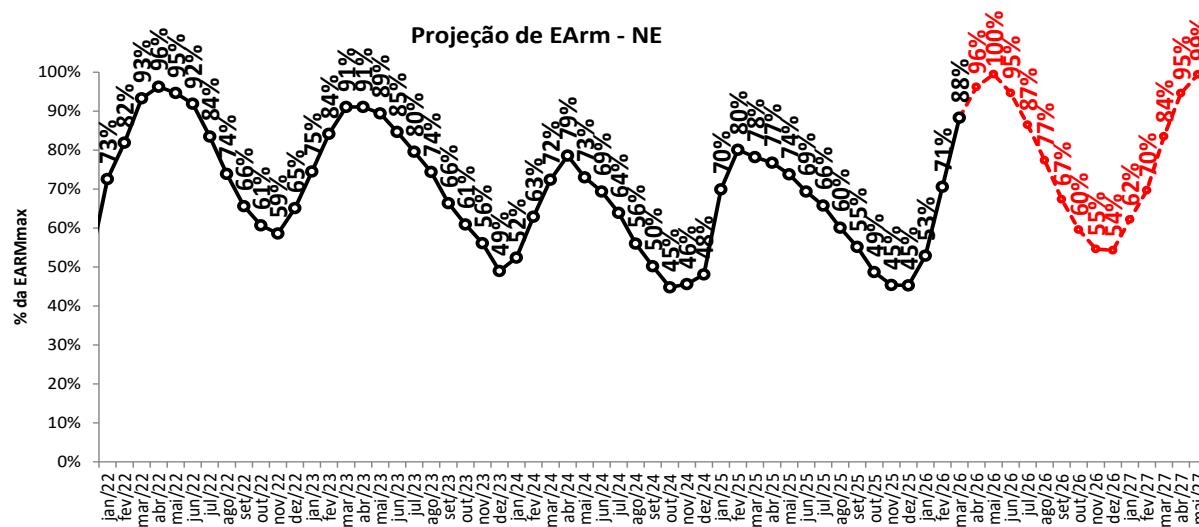
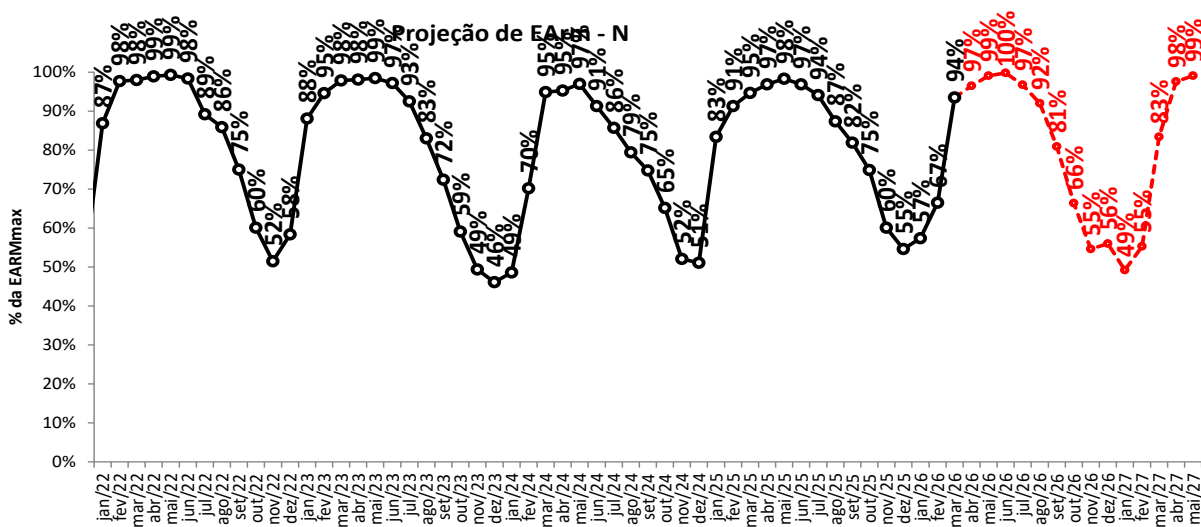

proj. PLD, RNA

# projeção de energia armazenada

## sensibilidade 1: proj. PLD SMAP 2023

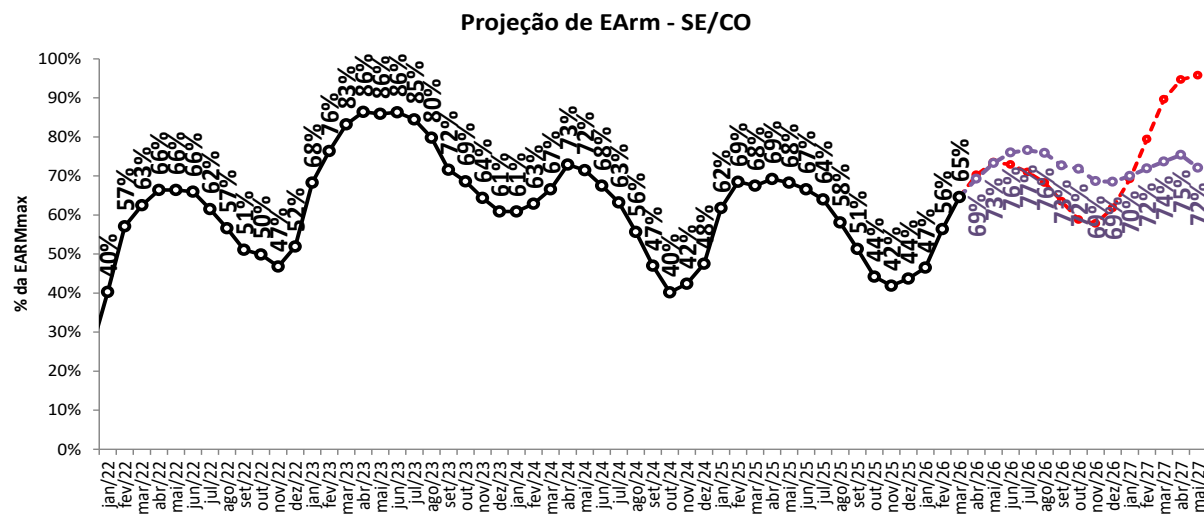
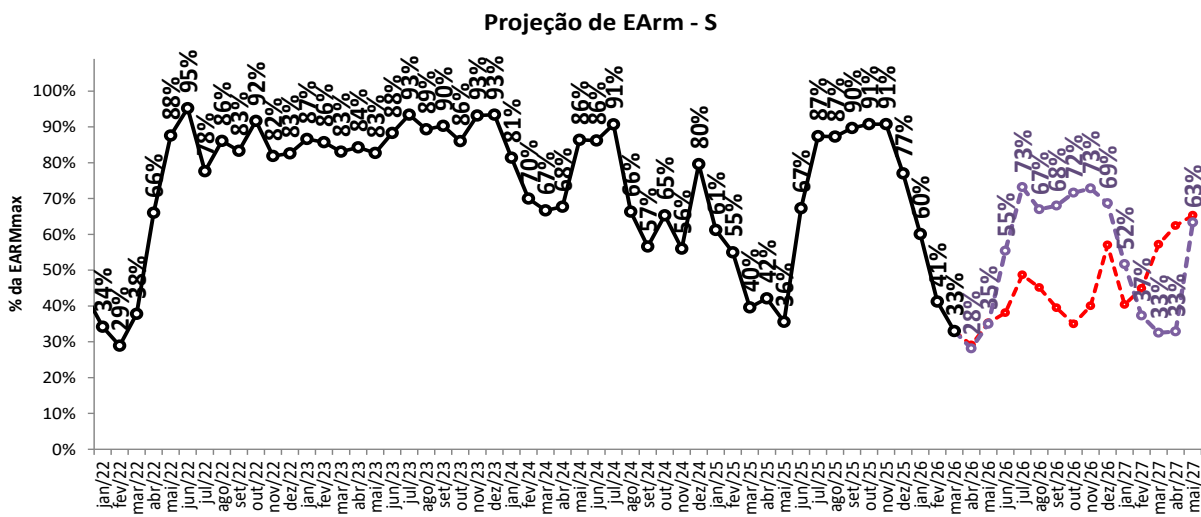
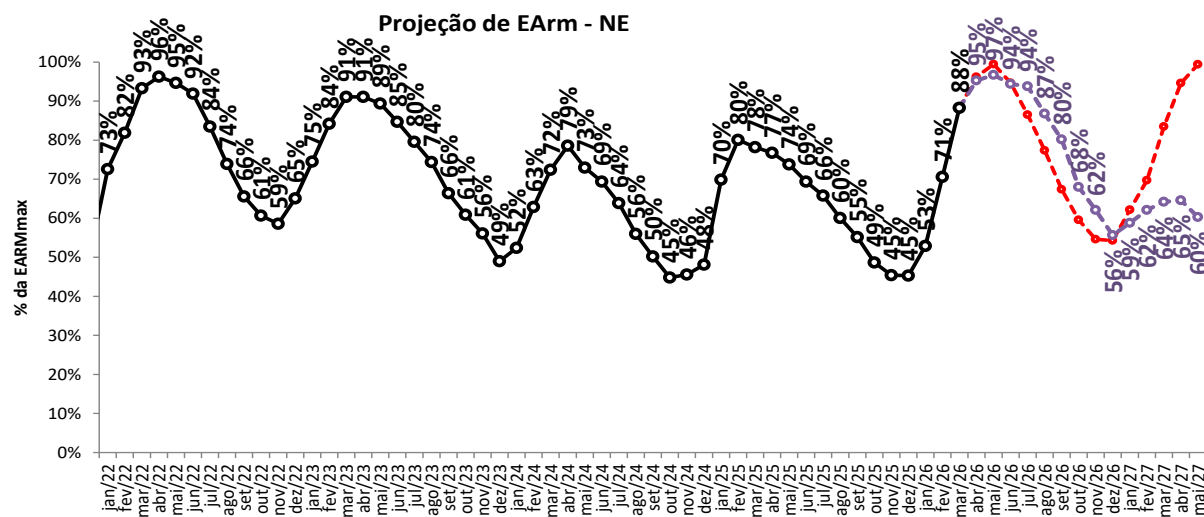
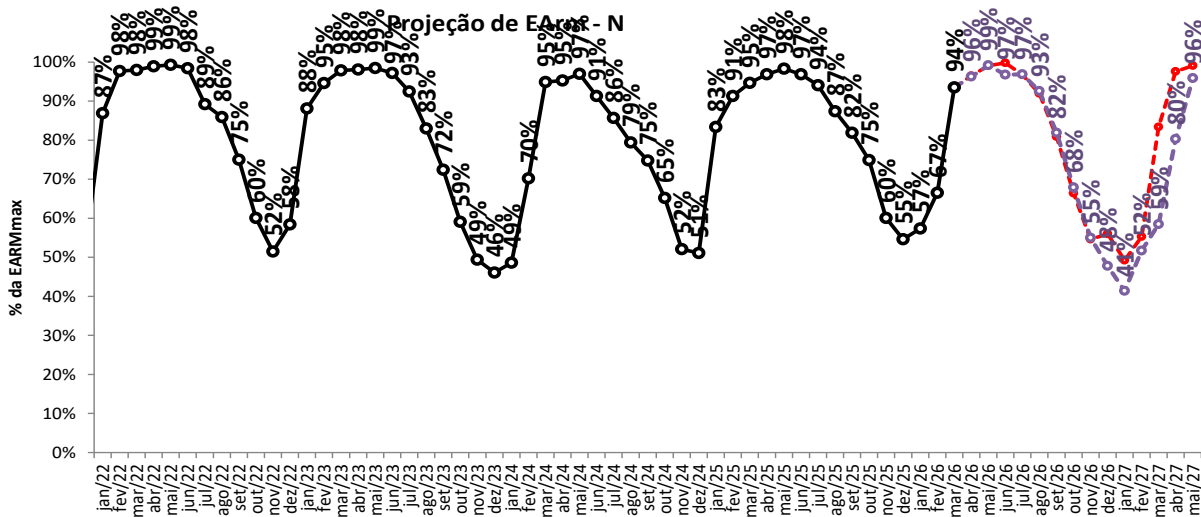

proj. PLD, RNA

proj. PLD, SMAP 2023

# projeção de energia armazenada

## sensibilidade 2: proj. PLD SMAP 2018

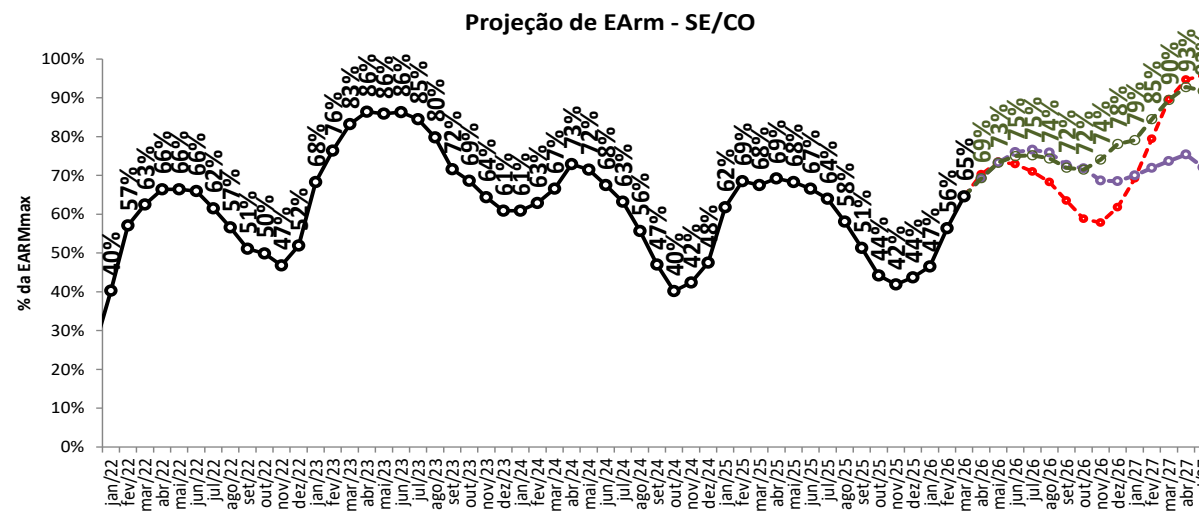
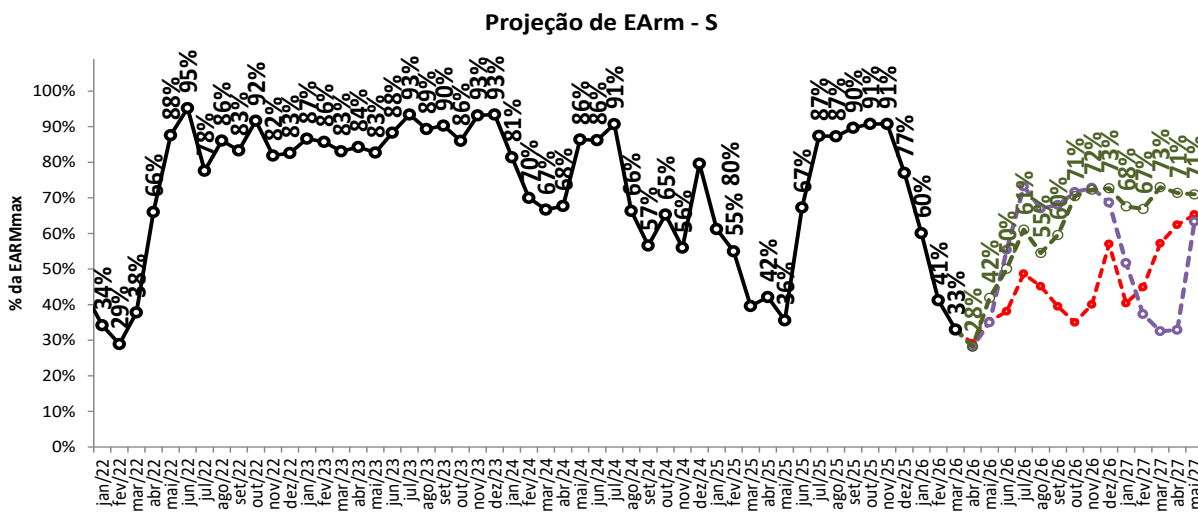
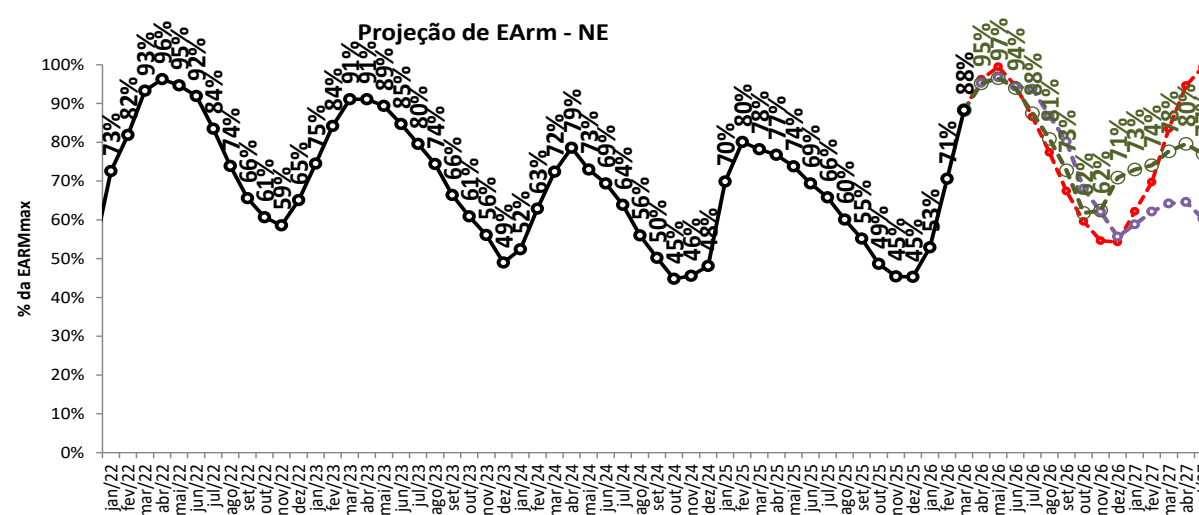
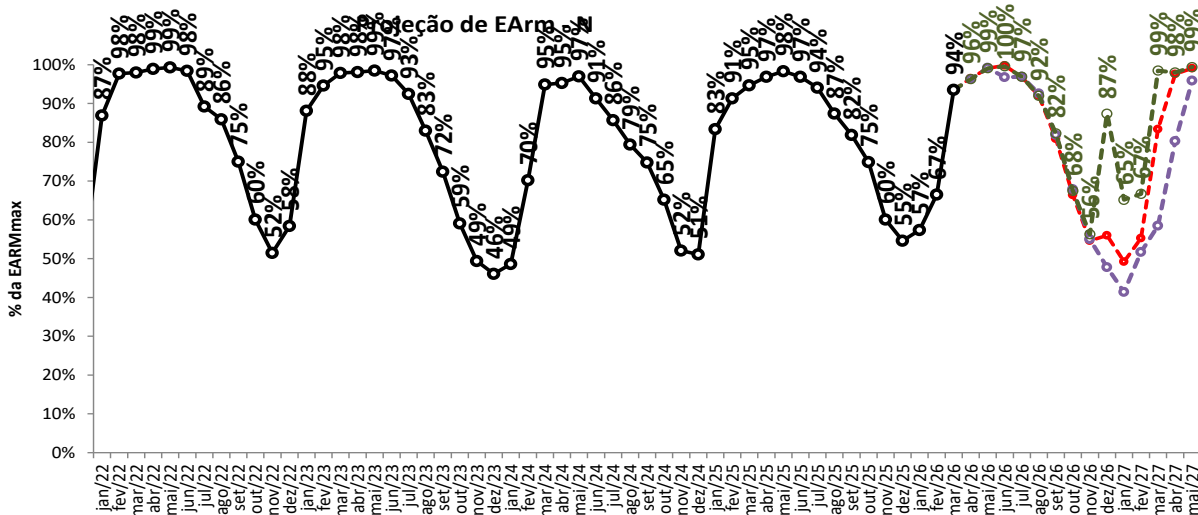

—•— proj. PLD, RNA

—•— proj. PLD, SMAP 2023

—•— proj. PLD, SMAP 2018

—•— Realizado

# projeção de energia armazenada

## sensibilidade 3: proj. PLD SMAP CFS VE

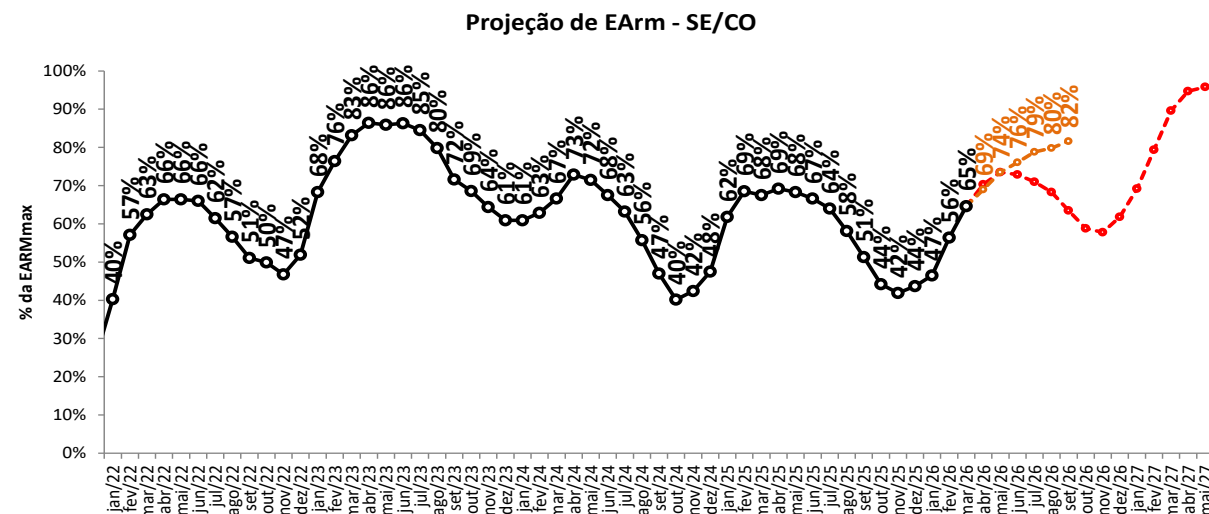
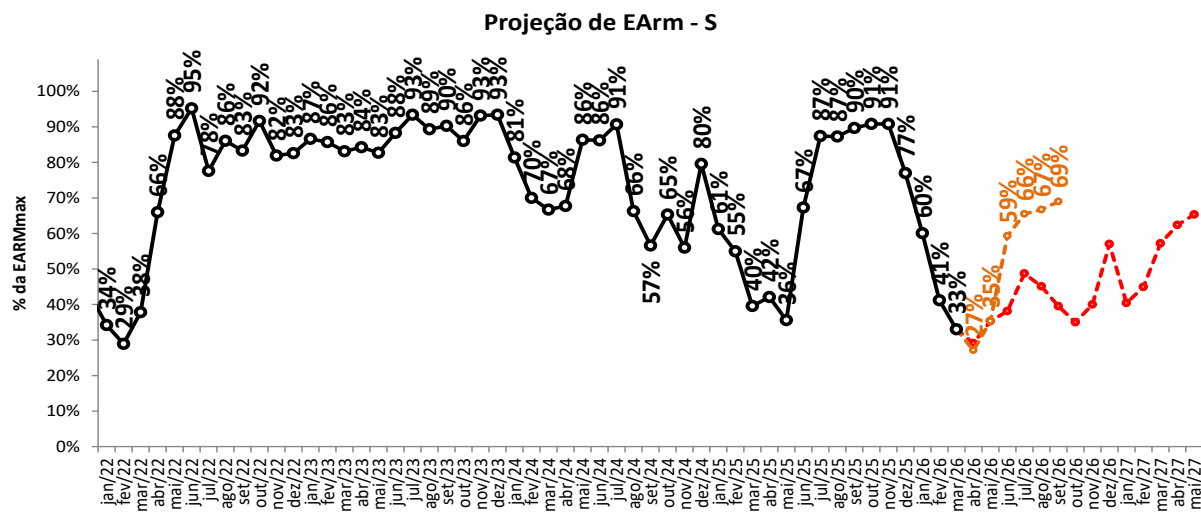
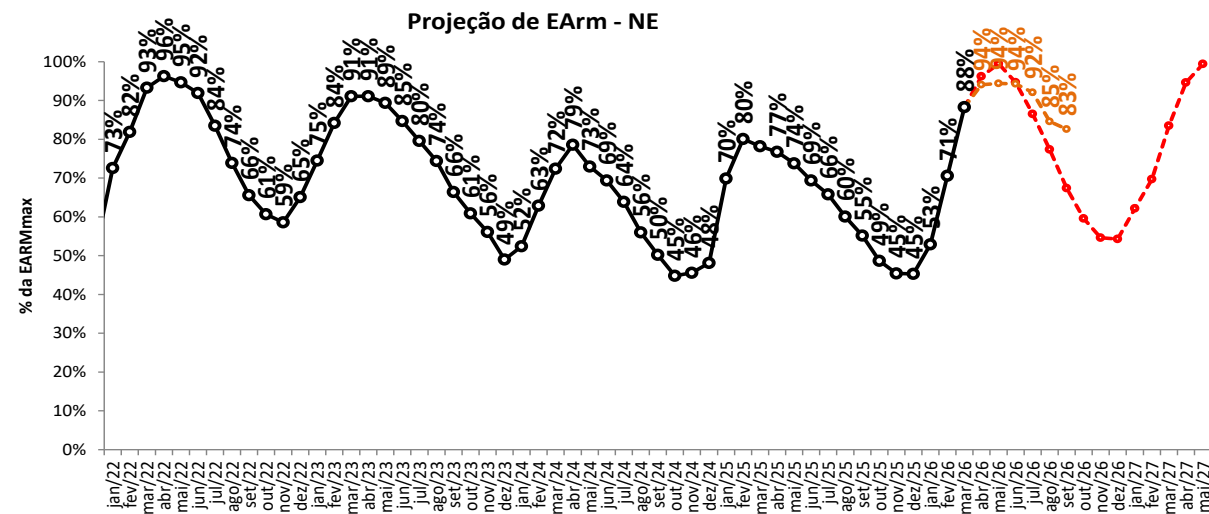
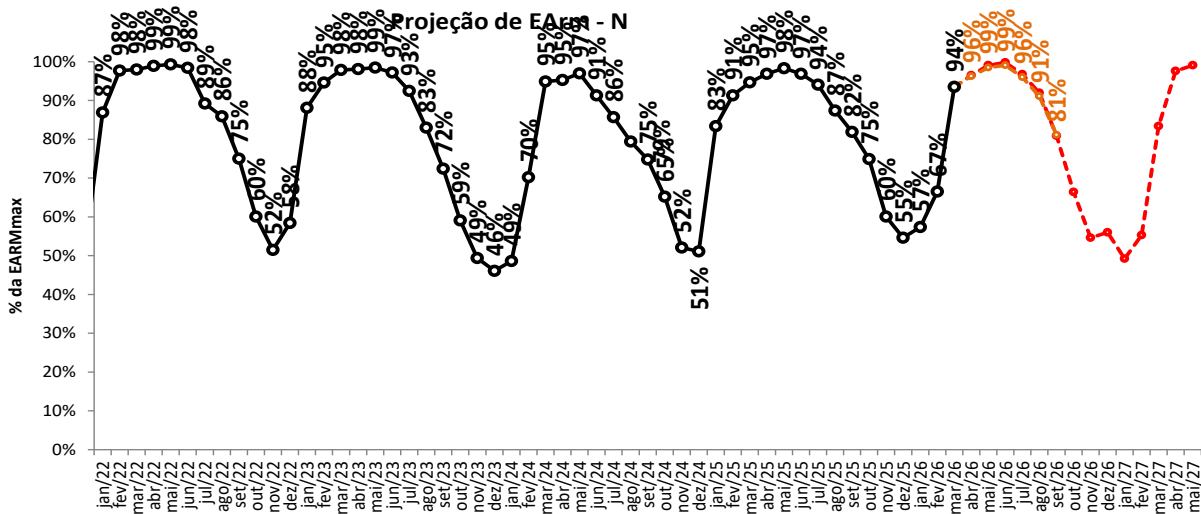

proj. PLD, RNA

proj. PLD, SMAP CFS VE

Realizado

# projeção de energia armazenada

## sensibilidade 4: proj. PLD SMAP CFS LI

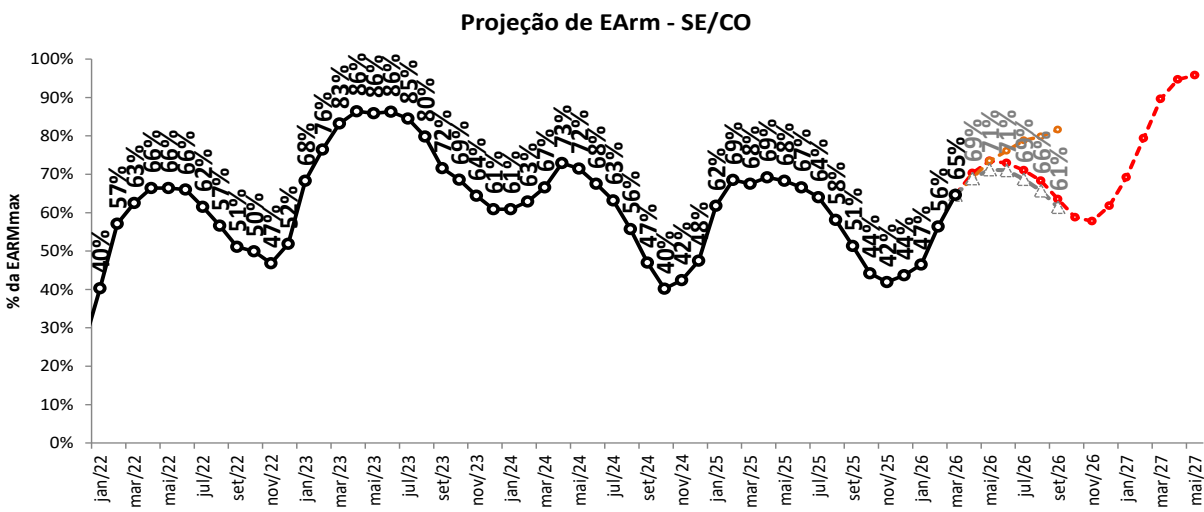
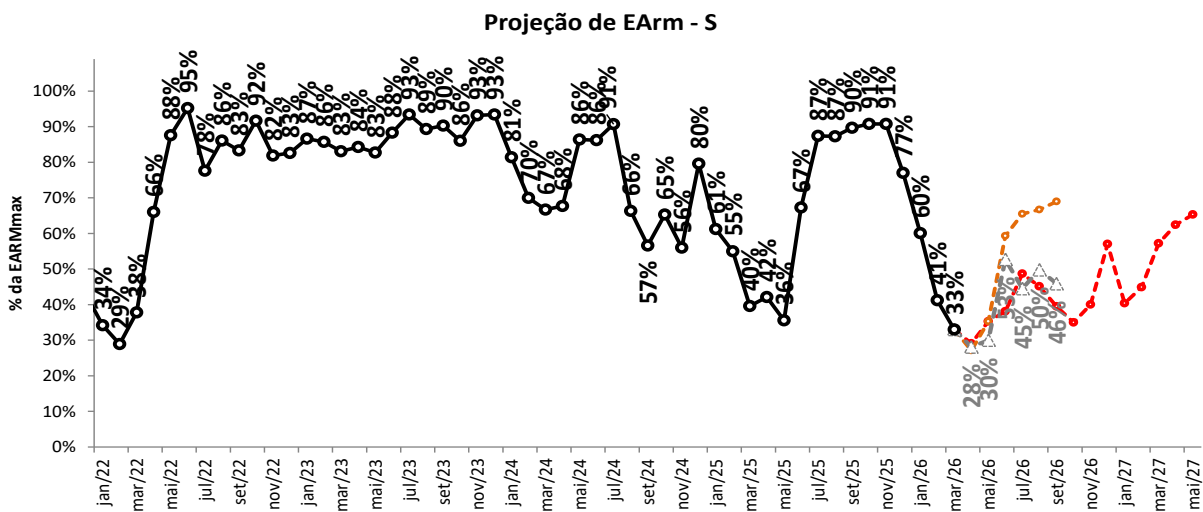
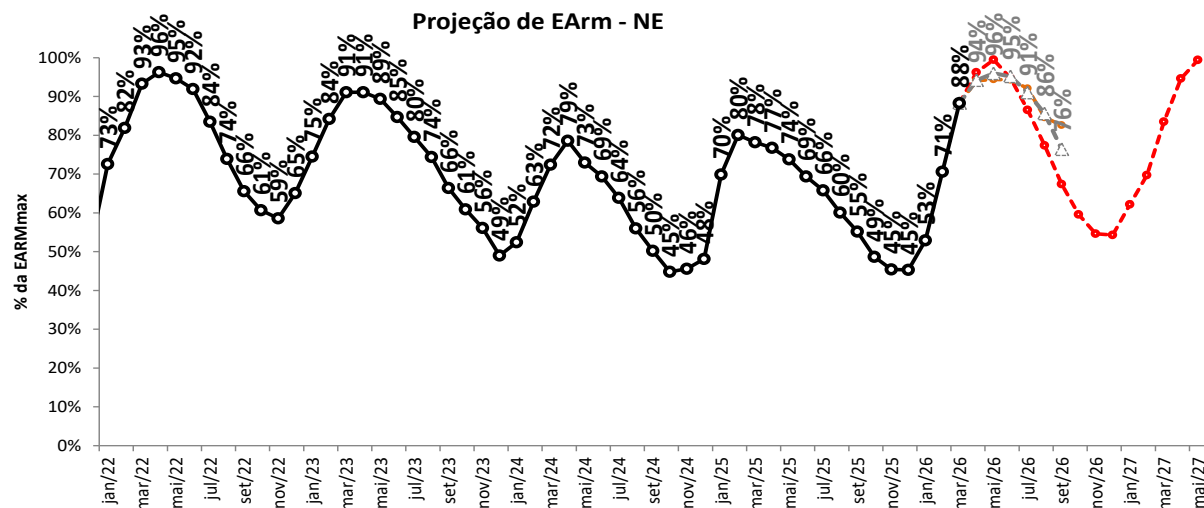
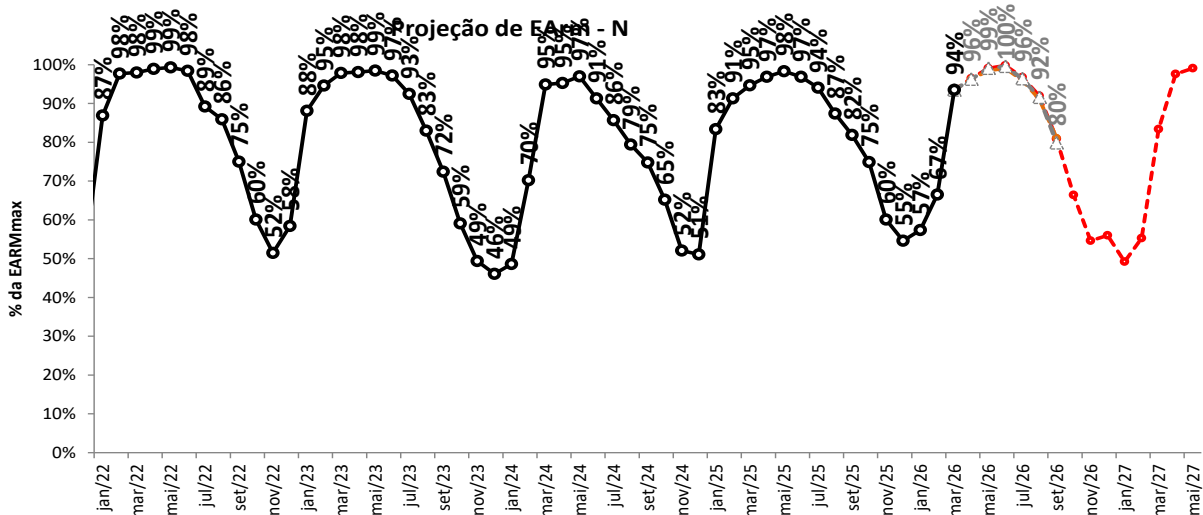

--- proj. PLD, RNA

--- proj. PLD, SMAP 2018

--- proj. PLD, SMAP CFS LI

— Realizado

# tabela resumo da projeção de energia armazenada (% EARMmax)



SE/CO	mar/26	abr/26	mai/26	jun/26	jul/26	ago/26	set/26	out/26	nov/26	dez/26	jan/27	fev/27	abr/27	mai/27
proj. PLD, RNA	65	70	74	73	71	68	64	59	58	62	69	79	95	96
proj. PLD, SMAP 2023	65	69	73	76	77	76	73	72	69	69	70	72	75	72
proj. PLD, SMAP 2018	65	69	73	75	75	74	72	72	74	78	79	85	93	92
proj. PLD, SMAP CFS VE	65	69	74	76	79	80	82							
proj. PLD, SMAP CFS LI	65	69	71	71	69	66	61							

S	mar/26	abr/26	mai/26	jun/26	jul/26	ago/26	set/26	out/26	nov/26	dez/26	jan/27	fev/27	abr/27	mai/27
proj. PLD, RNA	33	29	35	38	49	45	40	35	40	57	40	45	62	65
proj. PLD, SMAP 2023	33	28	35	55	73	67	68	72	73	69	52	37	33	63
proj. PLD, SMAP 2018	33	28	42	50	61	55	60	71	72	73	68	67	71	71
proj. PLD, SMAP CFS VE	33	27	35	59	66	67	69							
proj. PLD, SMAP CFS LI	33	28	30	53	45	50	46							

NE	mar/26	abr/26	mai/26	jun/26	jul/26	ago/26	set/26	out/26	nov/26	dez/26	jan/27	fev/27	abr/27	mai/27
proj. PLD, RNA	88	96	100	95	87	77	67	60	55	54	62	70	95	99
proj. PLD, SMAP 2023	88	95	97	94	94	87	80	68	62	56	59	62	65	60
proj. PLD, SMAP 2018	88	95	97	94	88	81	73	62	62	71	73	74	80	77
proj. PLD, SMAP CFS VE	88	94	94	94	92	85	83							
proj. PLD, SMAP CFS LI	88	94	96	95	91	86	76							

N	mar/26	abr/26	mai/26	jun/26	jul/26	ago/26	set/26	out/26	nov/26	dez/26	jan/27	fev/27	abr/27	mai/27
proj. PLD, RNA	94	97	99	100	97	92	81	66	55	56	49	55	98	99
proj. PLD, SMAP 2023	94	96	99	97	97	93	82	68	55	48	41	52	80	96
proj. PLD, SMAP 2018	94	96	99	100	97	92	82	68	56	87	65	67	98	99
proj. PLD, SMAP CFS VE	94	96	99	99	96	91	81							
proj. PLD, SMAP CFS LI	94	96	99	100	96	92	80							

SIN	mar/26	abr/26	mai/26	jun/26	jul/26	ago/26	set/26	out/26	nov/26	dez/26	jan/27	fev/27	abr/27	mai/27
proj. PLD, RNA	68	73	77	76	74	70	63	58	56	60	65	74	93	95
proj. PLD, SMAP 2023	68	73	76	79	80	78	74	71	67	65	65	67	71	71
proj. PLD, SMAP 2018	68	73	77	78	78	75	72	70	71	77	77	81	89	88
proj. PLD, SMAP CFS VE	68	72	76	79	81	80	81							
proj. PLD, SMAP CFS LI	68	72	74	76	72	70	64							

# balanço operativo

proj. PLD RNA



■ GT 
 ■ Importação 
 ■ Biomassa 
 ■ Eólica 
 ■ Fotovoltaica 
 ■ PCH 
 ■ GH 
 — Consumo 
 — Consumo proj

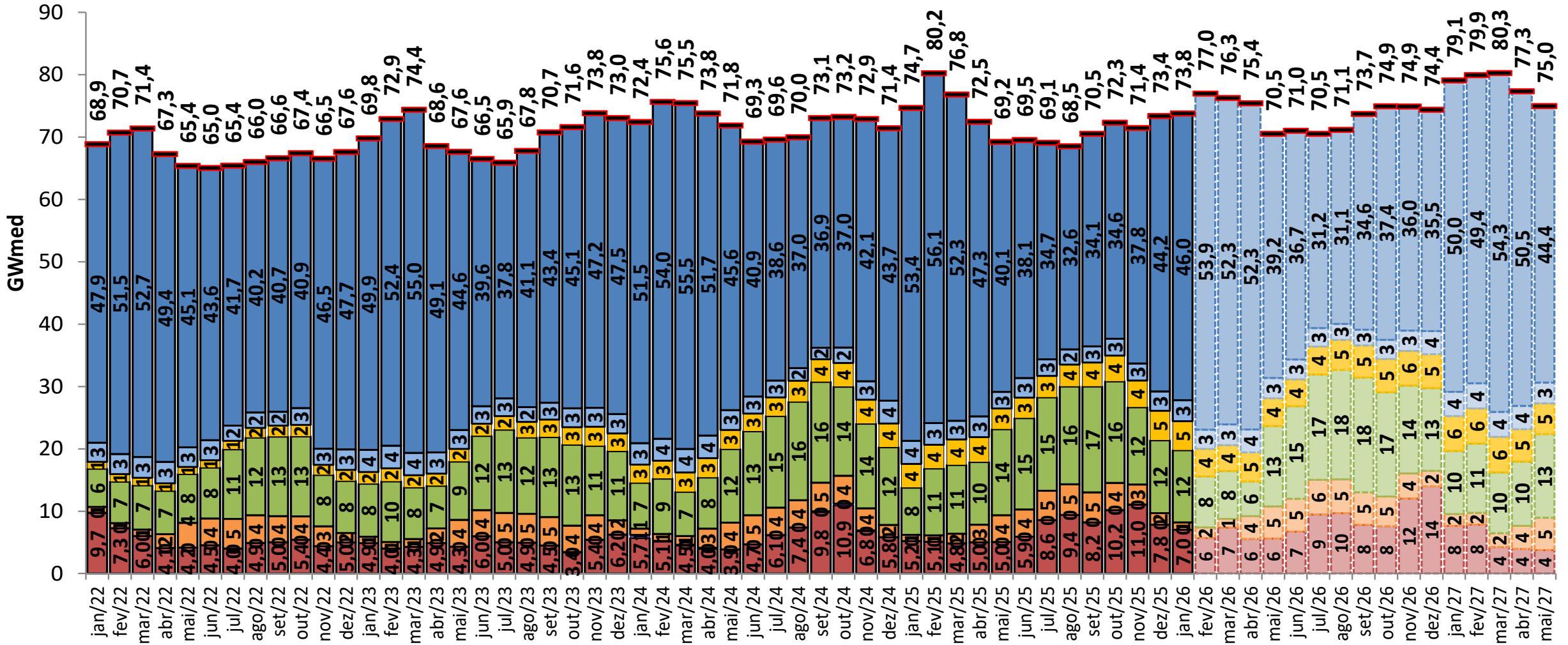

# balanço operativo

sensibilidade 1: proj. PLD SMAP 2023

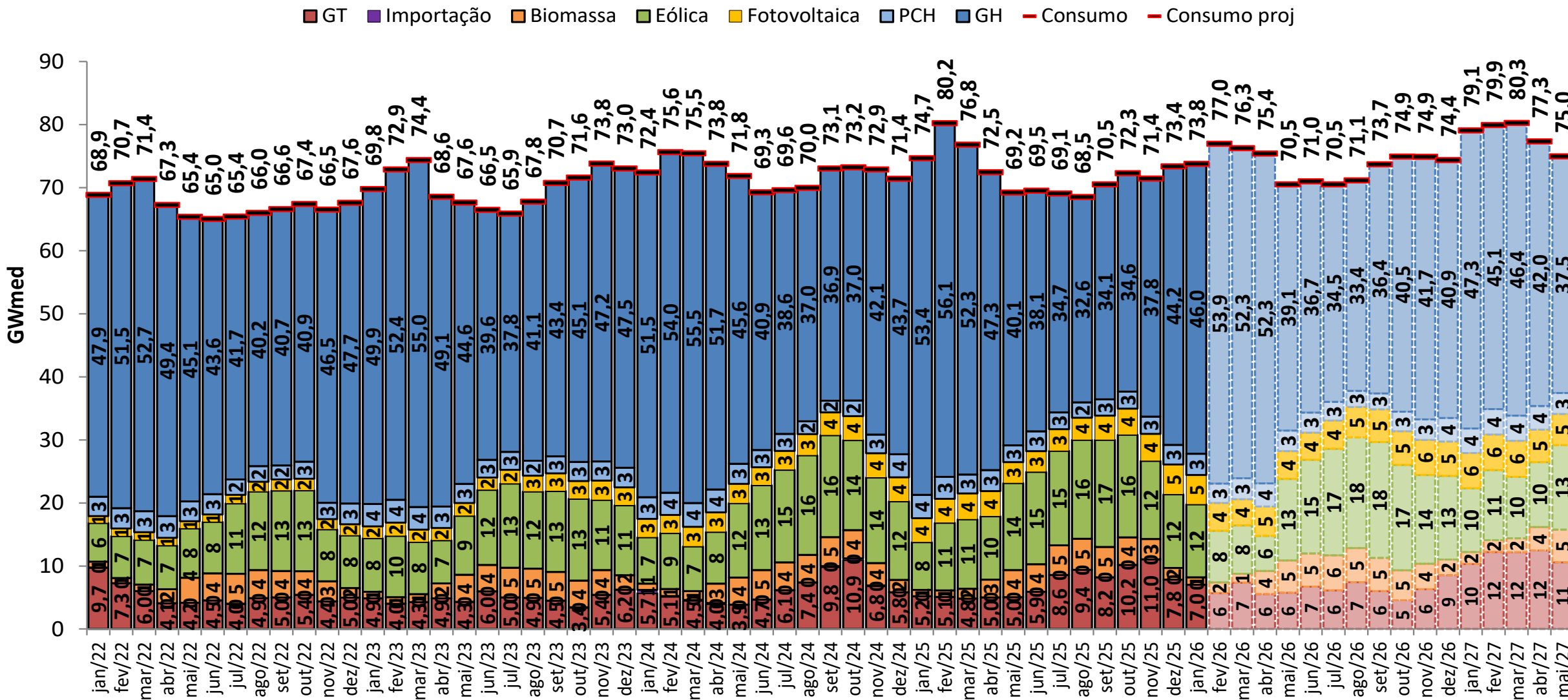

# balanço operativo

sensibilidade 2: proj. PLD SMAP 2018



■ GT 
 ■ Importação 
 ■ Biomassa 
 ■ Eólica 
 ■ Fotovoltaica 
 ■ PCH 
 ■ GH 
 — Consumo 
 — Consumo proj

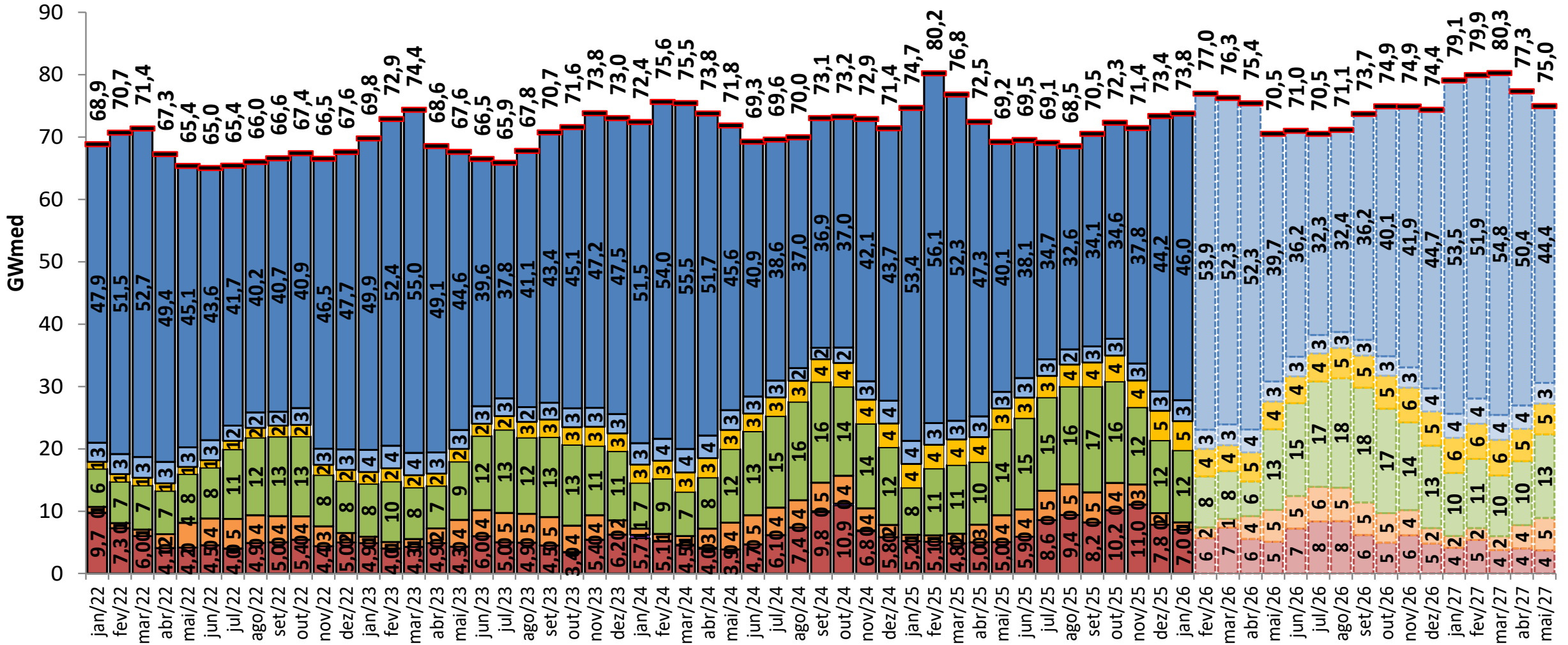

# balanço operativo

sensibilidade 3: proj. PLD SMAP CFS VE



■ GT 
 ■ Importação 
 ■ Biomassa 
 ■ Eólica 
 ■ Fotovoltaica 
 ■ PCH 
 ■ GH 
 — Consumo 
 — Consumo proj

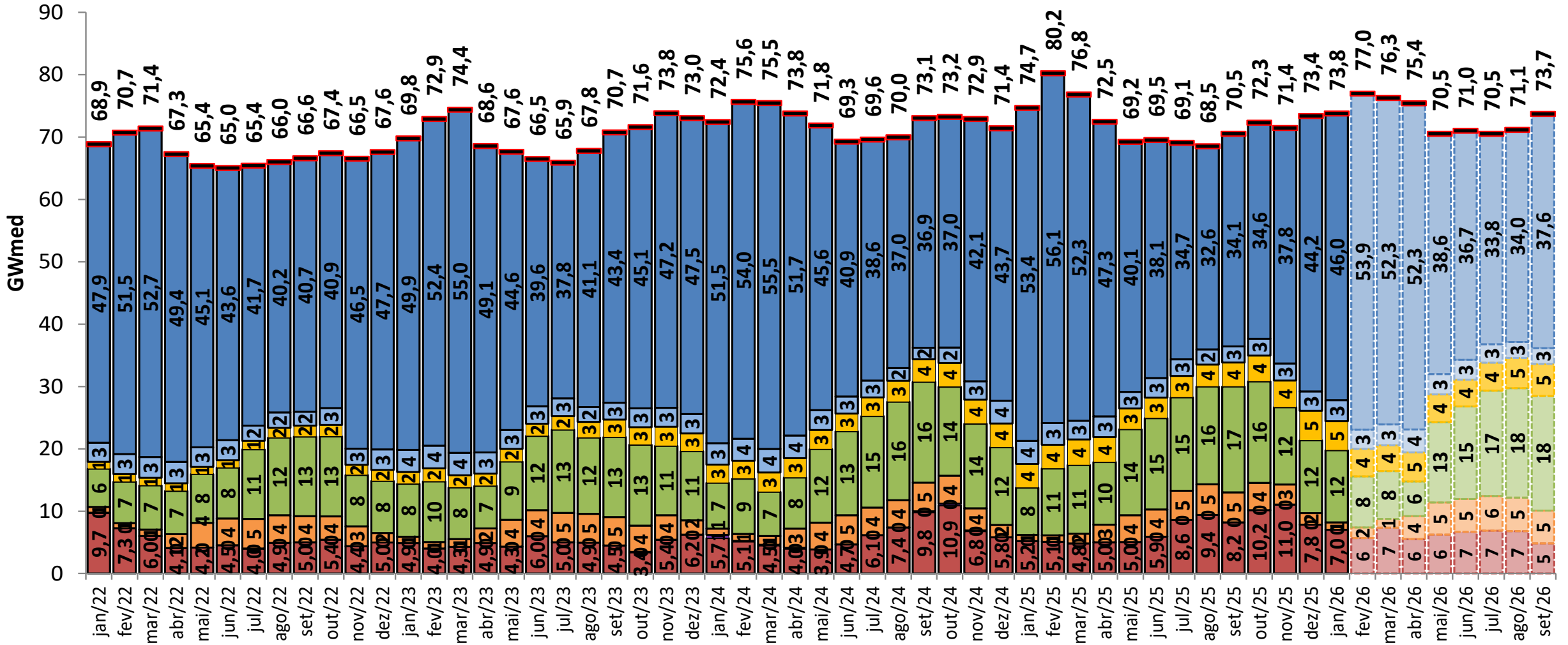

# balanço operativo

sensibilidade 4: proj. PLD SMAP CFS LI



■ GT 
 ■ Importação 
 ■ Biomassa 
 ■ Eólica 
 ■ Fotovoltaica 
 ■ PCH 
 ■ GH 
 ■ Consumo 
 ■ Consumo proj

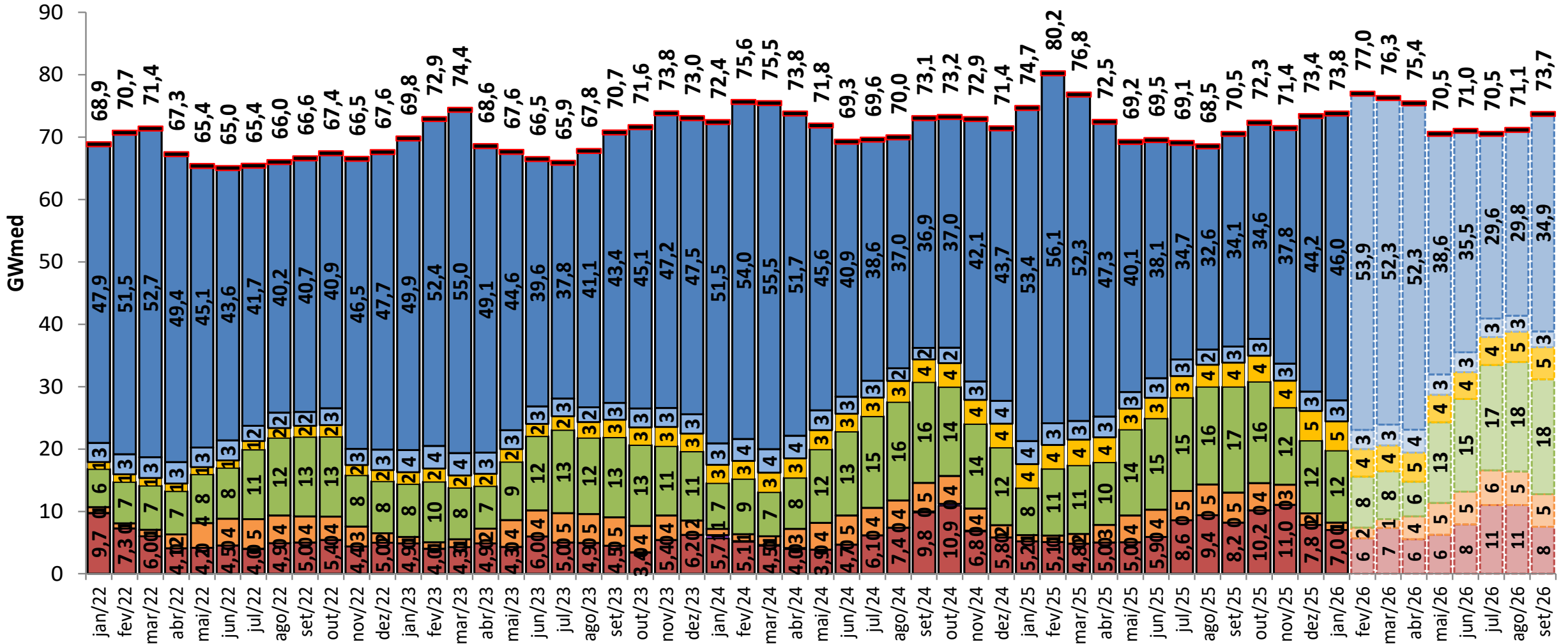

# projeção do MRE

## proj. PLD RNA

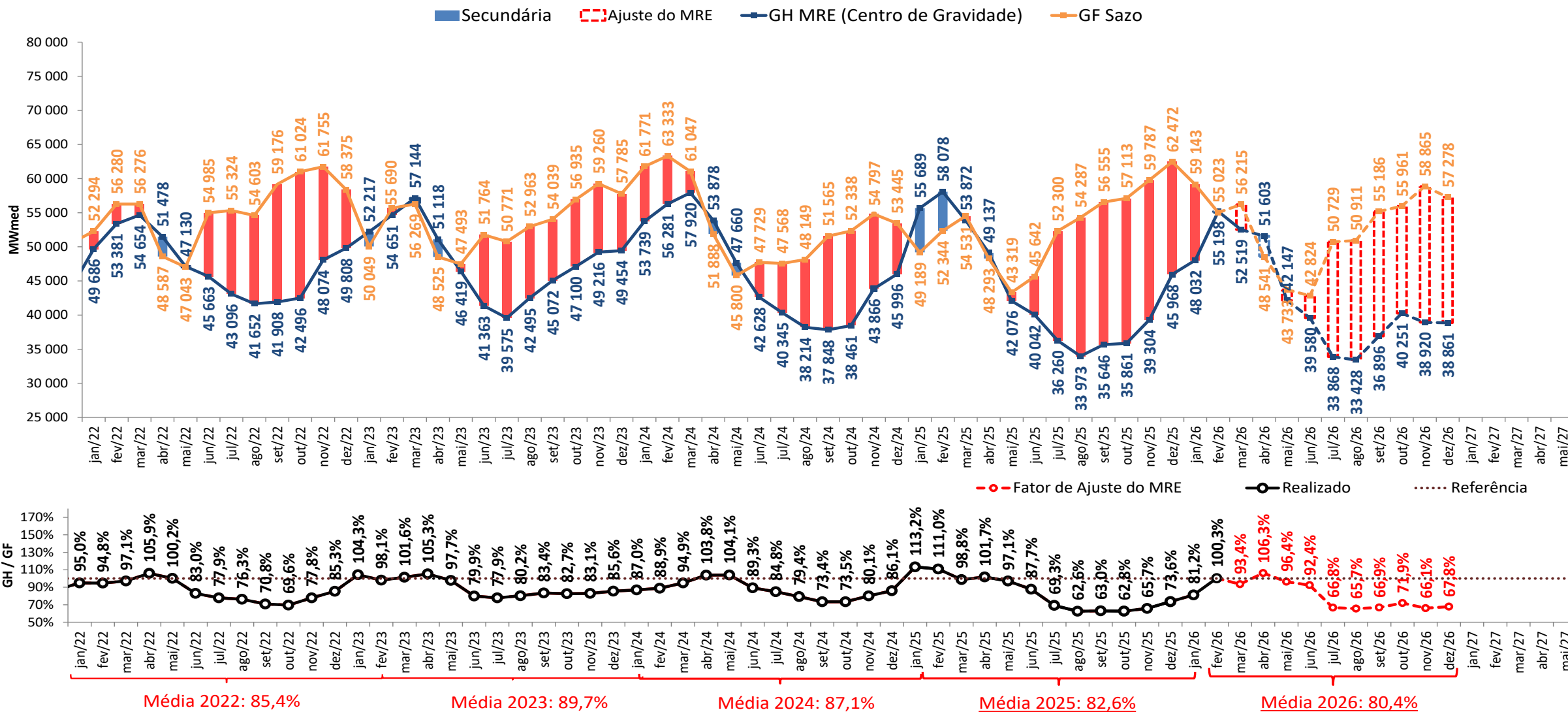

- A estimativa de GSF para março e abril de 2026 apresentada foi elaborada no dia 27/03/2026 com base nos dados disponibilizados até este dia. Uma atualização semanal desta estimativa pode ser encontrada no boletim InfoPLD ([clique aqui para acessar](#))

# projeção do MRE

sensibilidade 1: proj. PLD SMAP 2023

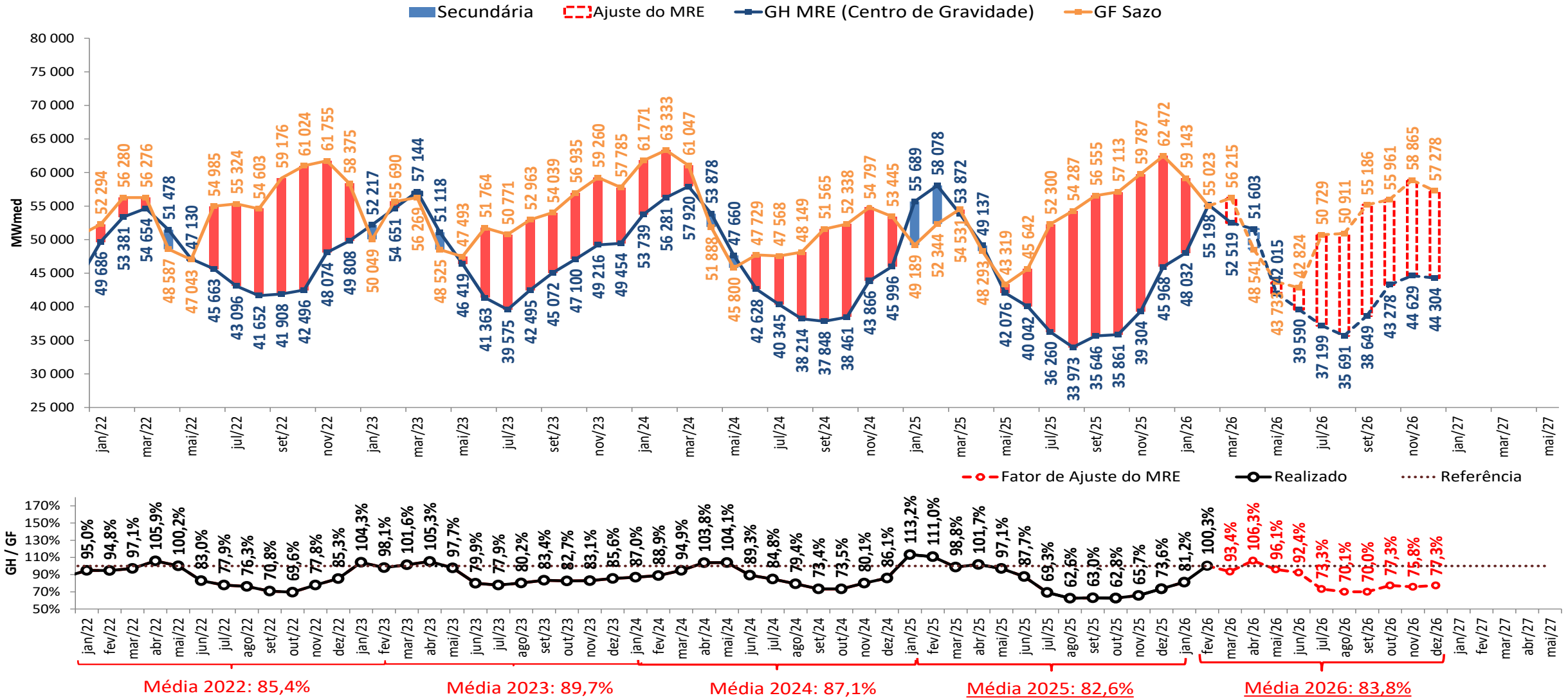

- A estimativa de GSF para março e abril de 2026 apresentada foi elaborada no dia 27/03/2026 com base nos dados disponibilizados até este dia. Uma atualização semanal desta estimativa pode ser encontrada no boletim InfoPLD (clique [aqui](#) para acessar)

# projeção do MRE

## sensibilidade 2: proj. PLD SMAP 2018

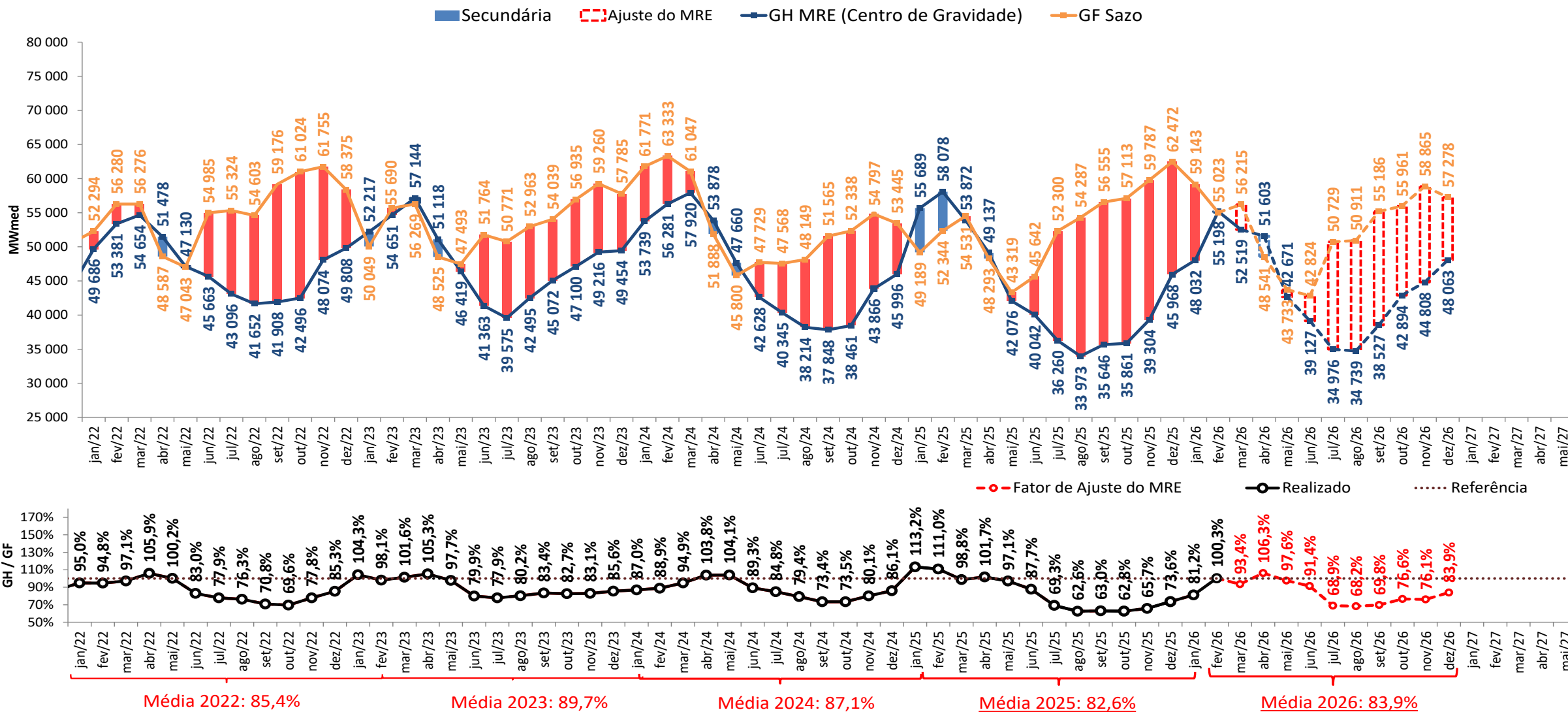

- A estimativa de GSF para março e abril de 2026 apresentada foi elaborada no dia 27/03/2026 com base nos dados disponibilizados até este dia. Uma atualização semanal desta estimativa pode ser encontrada no boletim InfoPLD ([clique aqui para acessar](#))

# projeção do MRE

sensibilidade 3: proj. PLD SMAP CFS VE

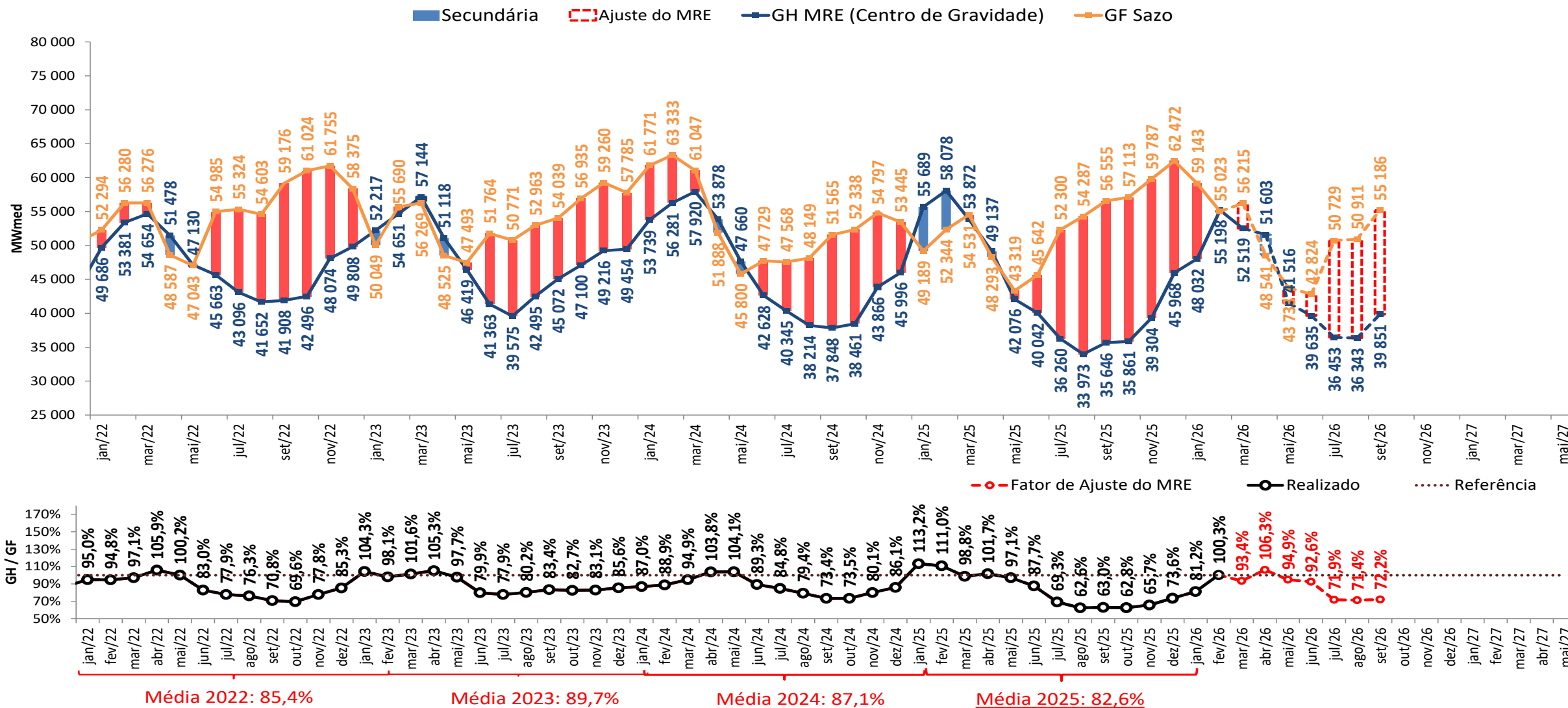

- A estimativa de GSF para março e abril de 2026 apresentada foi elaborada no dia 27/03/2026 com base nos dados disponibilizados até este dia. Uma atualização semanal desta estimativa pode ser encontrada no boletim InfoPLD (clique [aqui](#) para acessar)

# projeção do MRE

sensibilidade 4: proj. PLD SMAP CFS LI

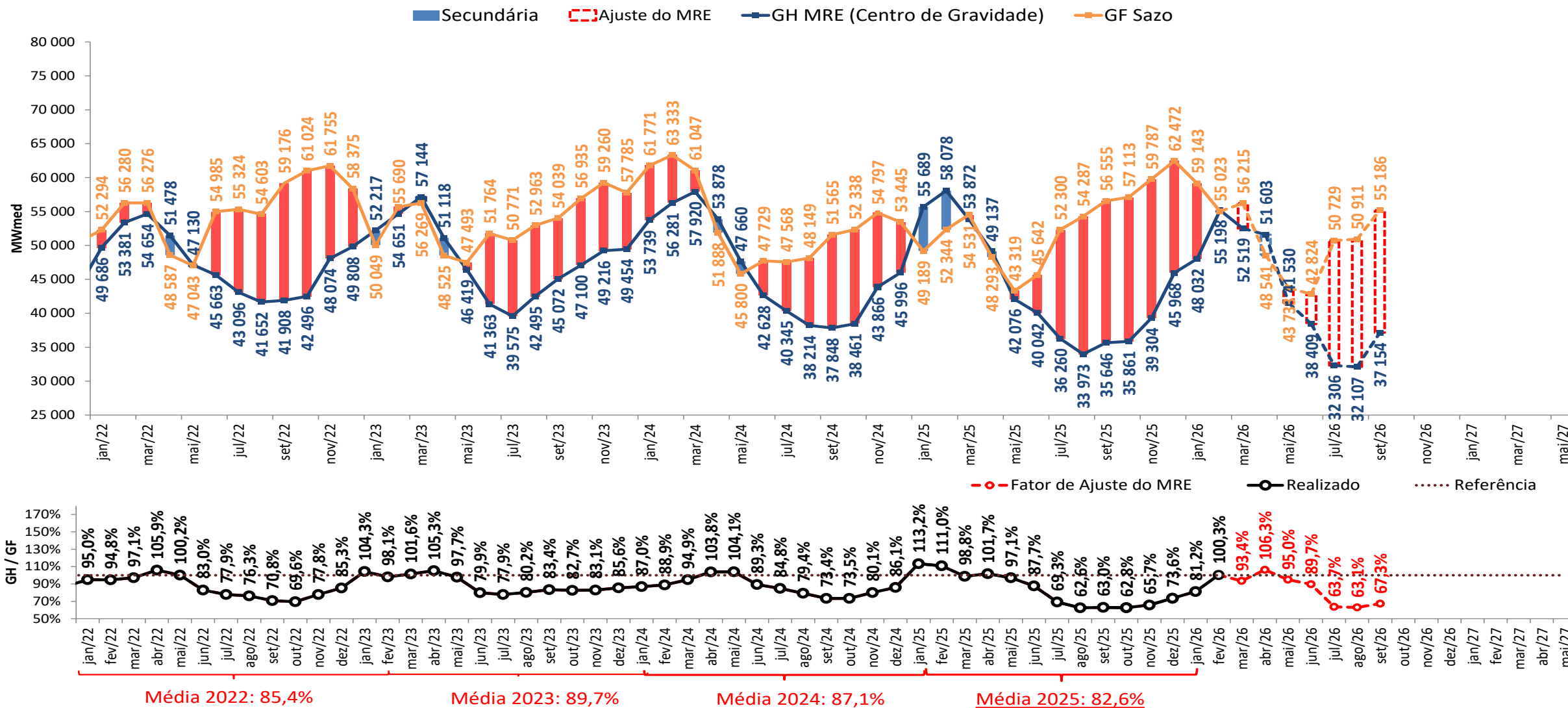

- A estimativa de GSF para março e abril de 2026 apresentada foi elaborada no dia 27/03/2026 com base nos dados disponibilizados até este dia. Uma atualização semanal desta estimativa pode ser encontrada no boletim InfoPLD (clique [aqui](#) para acessar)

# projeção de MRE para fins de repactuação do risco hidrológico

proj. PLD RNA

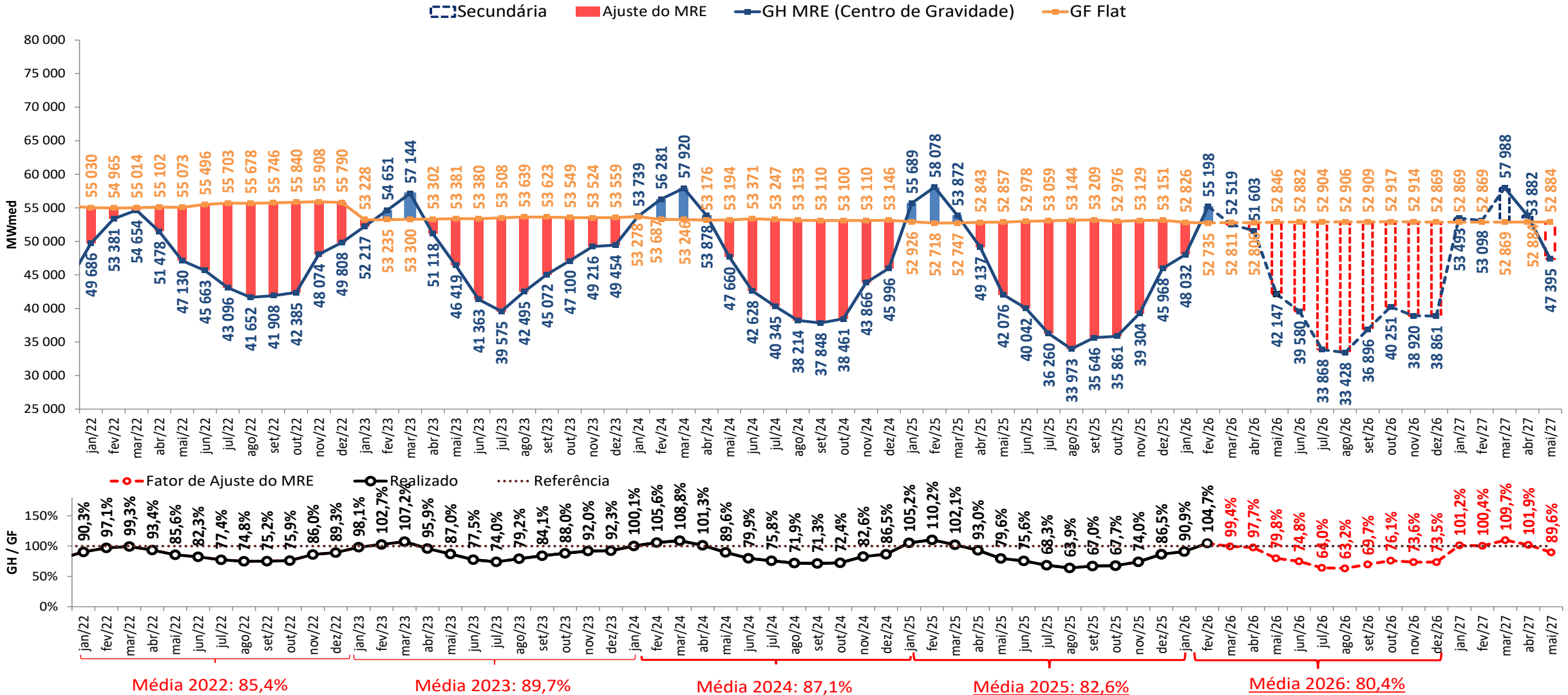

- A estimativa de GSF para março e abril de 2026 apresentada foi elaborada no dia 27/03/2026 com base nos dados disponibilizados até este dia. Uma atualização semanal desta estimativa pode ser encontrada no boletim InfoPLD (clique [aqui](#) para acessar)

# projeção de MRE para fins de repactuação do risco hidrológico

## sensibilidade 1: proj. PLD SMAP 2023

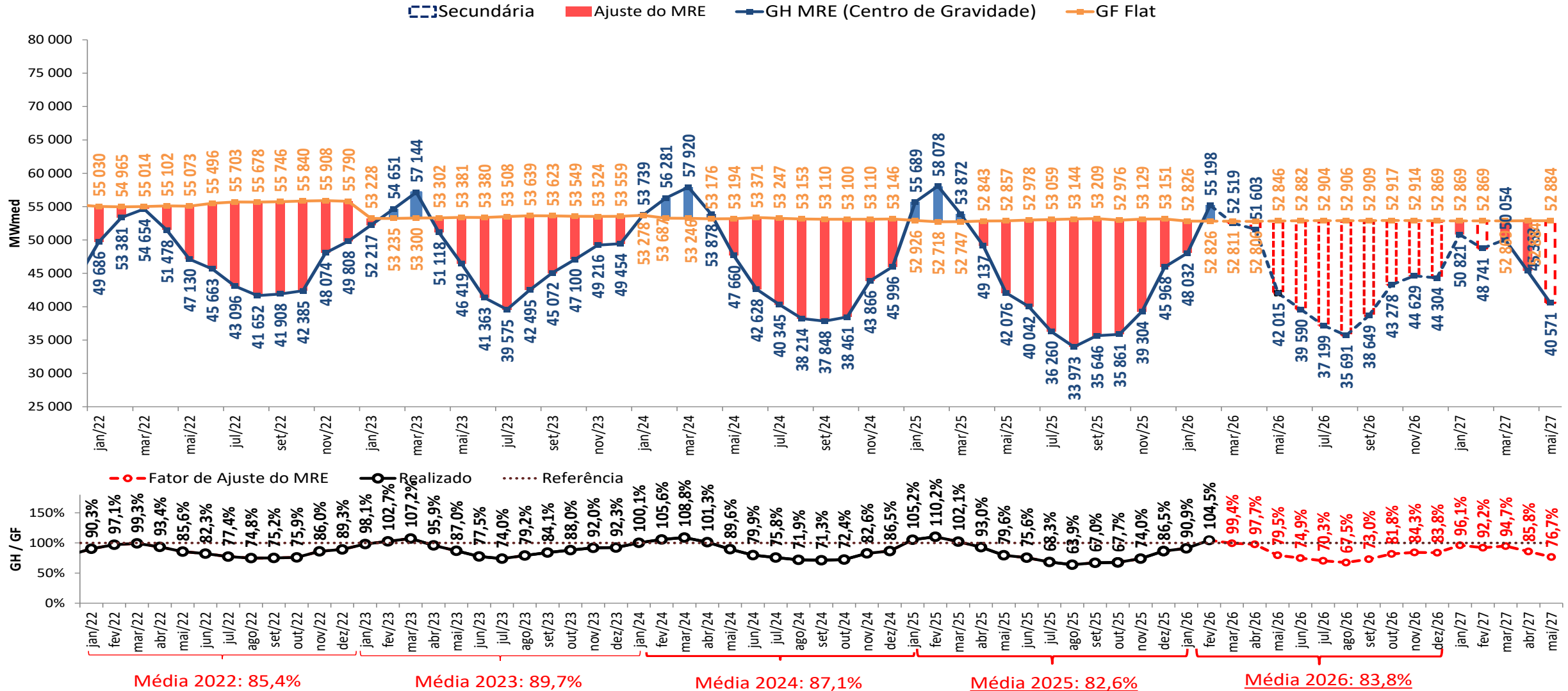

- A estimativa de GSF para março e abril de 2026 apresentada foi elaborada no dia 27/03/2026 com base nos dados disponibilizados até este dia. Uma atualização semanal desta estimativa pode ser encontrada no boletim InfoPLD (clique [aqui](#) para acessar)

# projeção de MRE para fins de repactuação do risco hidrológico

## sensibilidade 2: proj. PLD SMAP 2018

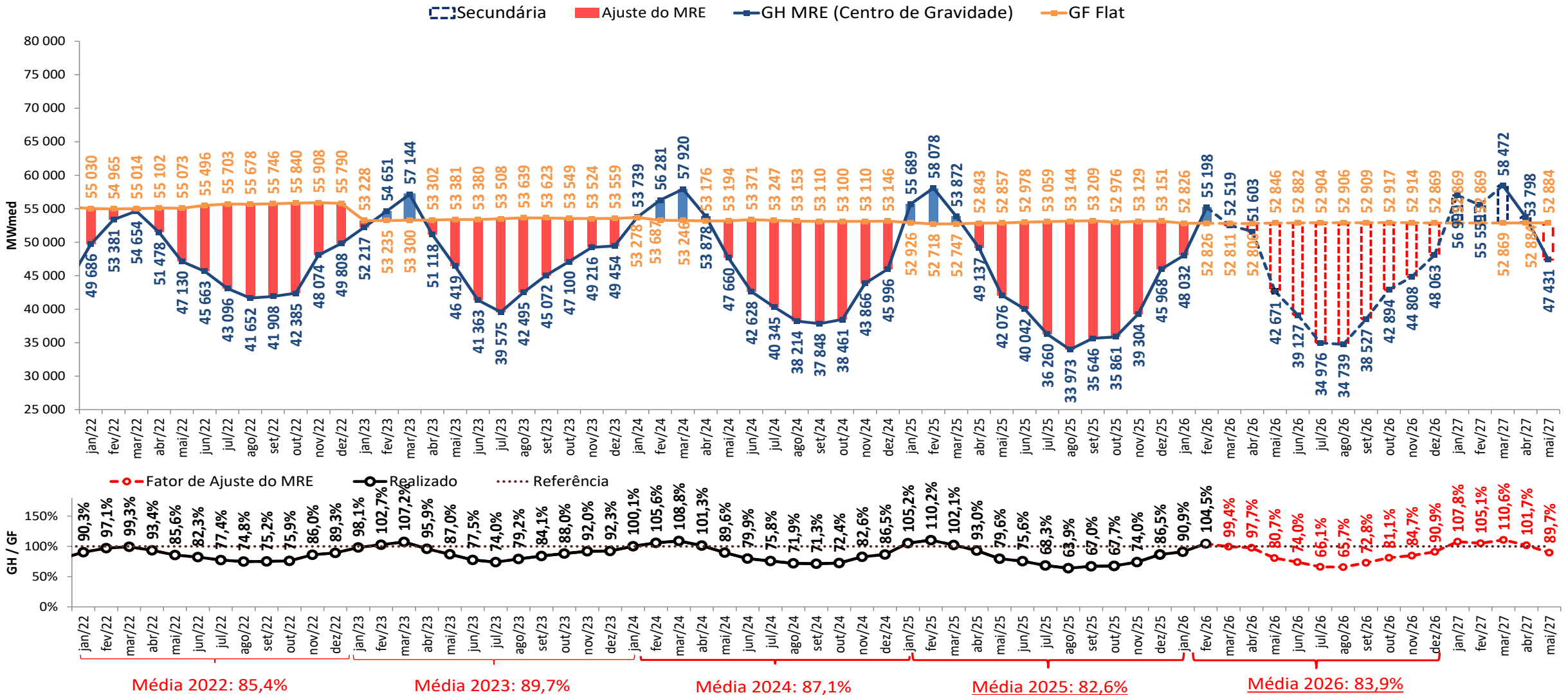

- A estimativa de GSF para março e abril de 2026 apresentada foi elaborada no dia 27/03/2026 com base nos dados disponibilizados até este dia. Uma atualização semanal desta estimativa pode ser encontrada no boletim InfoPLD (clique [aqui](#) para acessar)

# projeção de MRE para fins de repactuação do risco hidrológico

## sensibilidade 3: proj. PLD SMAP CFS VE

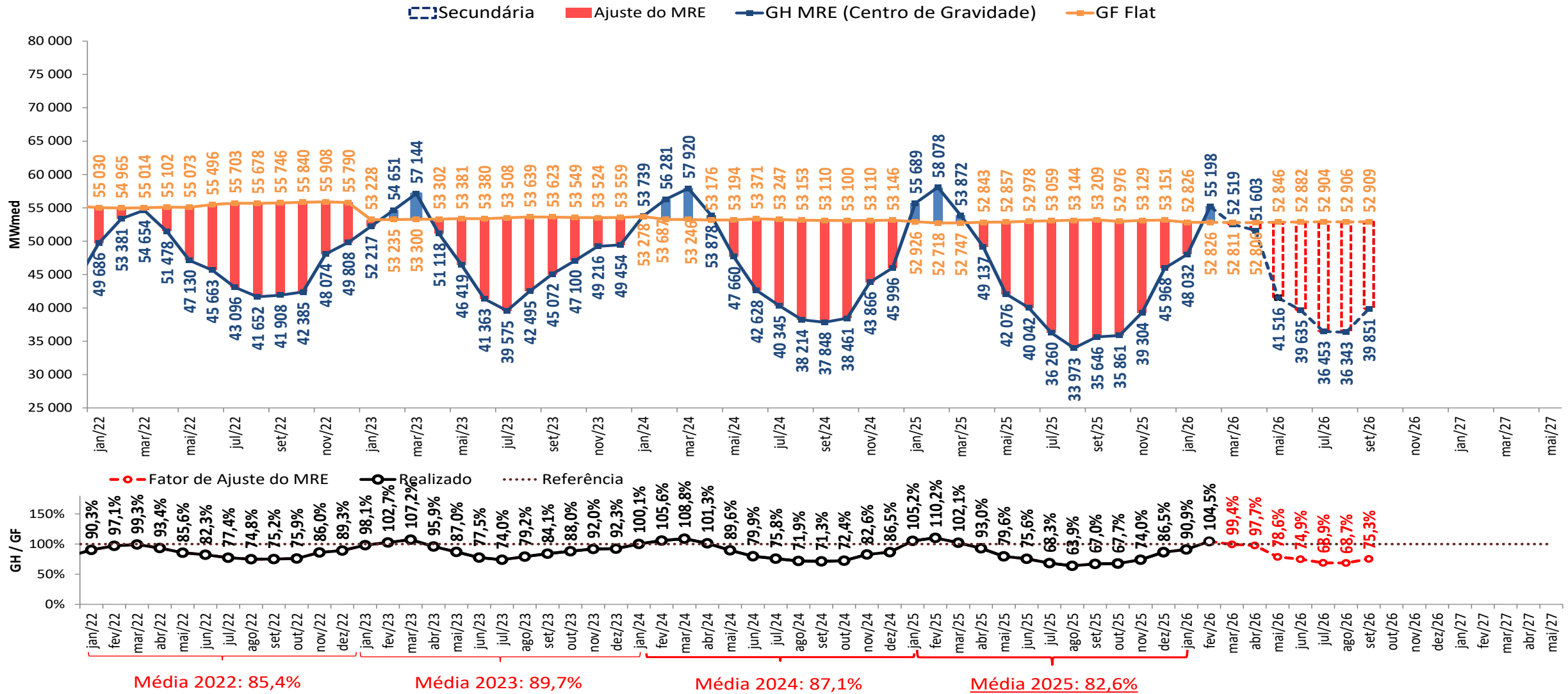

- A estimativa de GSF para março e abril de 2026 apresentada foi elaborada no dia 27/03/2026 com base nos dados disponibilizados até este dia. Uma atualização semanal desta estimativa pode ser encontrada no boletim InfoPLD (clique [aqui](#) para acessar)

# projeção de MRE para fins de repactuação do risco hidrológico

## sensibilidade 4: proj. PLD SMAP CFS LI

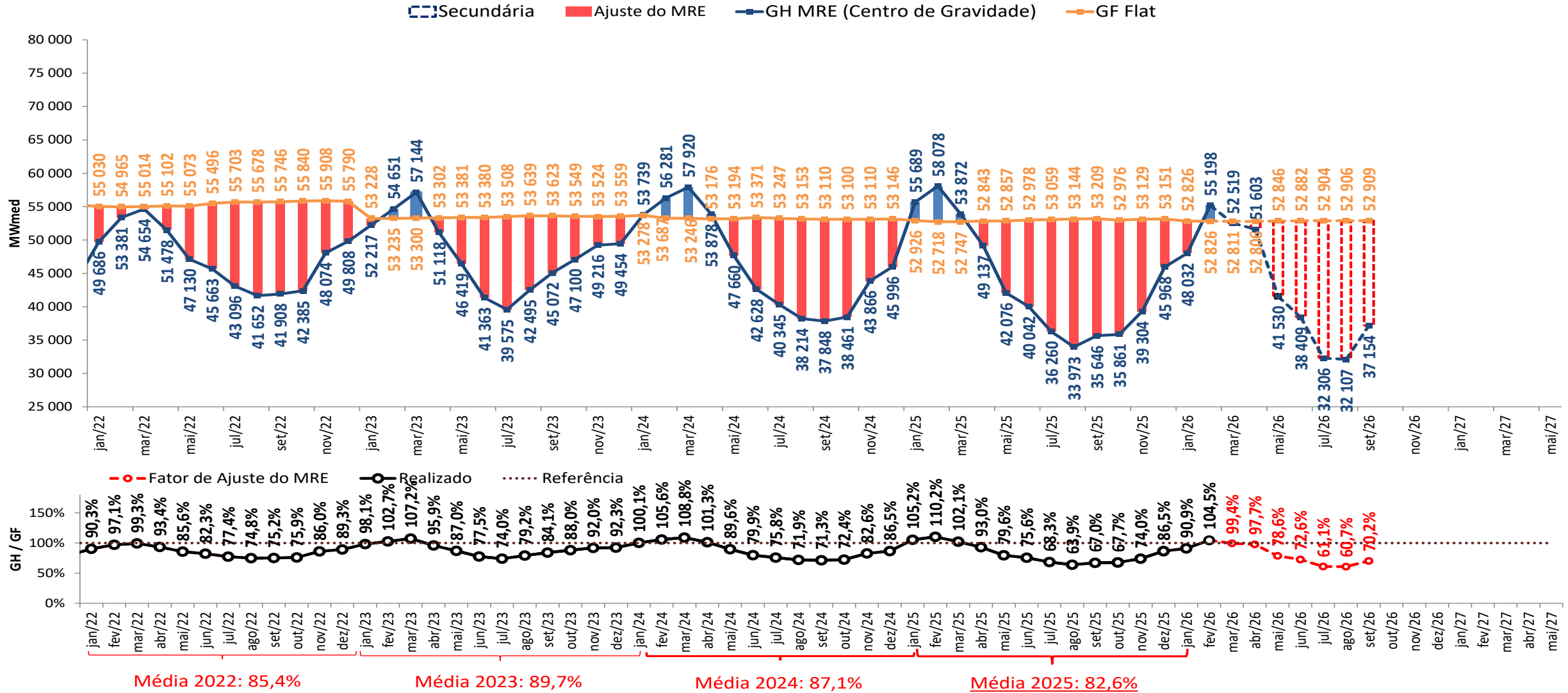

- A estimativa de GSF para março e abril de 2026 apresentada foi elaborada no dia 27/03/2026 com base nos dados disponibilizados até este dia. Uma atualização semanal desta estimativa pode ser encontrada no boletim InfoPLD (clique [aqui](#) para acessar)

# estimativa da garantia física sazonalizada do MRE (2026)



GF Sazo - perdas (≈4,294%) (MWmédio)	jan/26	fev/26	mar/26	abr/26	mai/26	jun/26	jul/26	ago/26	set/26	out/26	nov/26	dez/26
Sudeste	34 505	32 656	33 315	28 514	25 666	24 862	29 220	29 468	31 939	32 513	34 068	33 408
Sul	8 659	8 072	8 587	7 199	6 546	6 351	7 298	7 394	7 979	8 070	8 473	8 029
Nordeste	5 358	4 996	5 104	4 410	3 970	3 894	4 606	4 620	5 007	5 076	5 341	5 204
Norte	10 621	9 299	9 210	8 418	7 548	7 698	9 568	9 391	10 212	10 243	10 921	10 577
<b>SIN</b>	<b>59 143</b>	<b>55 023</b>	<b>56 215</b>	<b>48 541</b>	<b>43 729</b>	<b>42 805</b>	<b>50 692</b>	<b>50 873</b>	<b>55 138</b>	<b>55 902</b>	<b>58 803</b>	<b>57 218</b>

UHEs - Expansão (MWmédio)	Submercado	jan/26	fev/26	mar/26	abr/26	mai/26	jun/26	jul/26	ago/26	set/26	out/26	nov/26	dez/26
Pacotão (PCH)	Sudeste					2,2	8,2	17,4	17,4	20,8	21,1	22,2	21,6
Pacotão (PCH)	Sul					2,1	12,2	21,4	21,4	29,4	40,3	42,4	41,3
		-	-	-	-	4,3	20,4	38,7	38,9	50,2	61,4	64,6	62,9
Perfil MRE		jan/26	fev/26	mar/26	abr/26	mai/26	jun/26	jul/26	ago/26	set/26	out/26	nov/26	dez/26
<b>SIN</b>		<b>112%</b>	<b>104%</b>	<b>106%</b>	<b>92%</b>	<b>83%</b>	<b>81%</b>	<b>96%</b>	<b>96%</b>	<b>104%</b>	<b>106%</b>	<b>111%</b>	<b>108%</b>

Expansão UHEs - perdas (≈4,294%) (MWmédio)	jan/26	fev/26	mar/26	abr/26	mai/26	jun/26	jul/26	ago/26	set/26	out/26	nov/26	dez/26
<b>SIN</b>	<b>0,0</b>	<b>0,0</b>	<b>0,0</b>	<b>0,0</b>	<b>0,0</b>	<b>0,0</b>	<b>0,0</b>	<b>0,0</b>	<b>0,0</b>	<b>0,0</b>	<b>0,0</b>	<b>0,0</b>

Expansão PCH part. MRE e perdas (MWmédio)	jan/26	fev/26	mar/26	abr/26	mai/26	jun/26	jul/26	ago/26	set/26	out/26	nov/26	dez/26
Sudeste	0,0	0,0	0,0	0,0	2,1	7,8	16,6	16,7	19,9	20,2	21,2	20,6
Sul	0,0	0,0	0,0	0,0	2,0	11,7	20,4	20,5	28,1	38,6	40,6	39,6
<b>SIN</b>	<b>0,0</b>	<b>0,0</b>	<b>0,0</b>	<b>0,0</b>	<b>4,1</b>	<b>19,5</b>	<b>37,1</b>	<b>37,2</b>	<b>48,0</b>	<b>58,8</b>	<b>61,8</b>	<b>60,2</b>

GF Sazo Total (MWmédio)	jan/26	fev/26	mar/26	abr/26	mai/26	jun/26	jul/26	ago/26	set/26	out/26	nov/26	dez/26
Sudeste	34 505	32 656	33 315	28 514	25 668	24 870	29 237	29 485	31 959	32 534	34 089	33 429
Sul	8 659	8 072	8 587	7 199	6 548	6 363	7 319	7 415	8 007	8 109	8 514	8 068
Nordeste	5 358	4 996	5 104	4 410	3 970	3 894	4 606	4 620	5 007	5 076	5 341	5 204
Norte	10 621	9 299	9 210	8 418	7 548	7 698	9 568	9 391	10 212	10 243	10 921	10 577
<b>SIN</b>	<b>59 143</b>	<b>55 023</b>	<b>56 215</b>	<b>48 541</b>	<b>43 733</b>	<b>42 824</b>	<b>50 729</b>	<b>50 911</b>	<b>55 186</b>	<b>55 961</b>	<b>58 865</b>	<b>57 278</b>

- *Estimativa de perdas globais considera o histórico dos últimos 12 meses*

# estimativa da garantia física do MRE para fins de repactuação do risco hidrológico (2026)

GF FLAT Proj. PLD - perdas (≈4,294%) (MWmédio)	jan/26	fev/26	mar/26	abr/26	mai/26	jun/26	jul/26	ago/26	set/26	out/26	nov/26	dez/26
Sudeste	30 819	31 298	31 298	31 020	31 014	30 706	30 481	30 631	30 631	30 755	30 634	30 847
Sul	7 734	7 736	8 067	7 831	7 910	7 844	7 613	7 686	7 652	7 634	7 619	7 413
Nordeste	4 786	4 788	4 795	4 798	4 797	4 809	4 804	4 802	4 802	4 801	4 803	4 805
Norte	9 487	8 912	8 652	9 157	9 121	9 507	9 980	9 762	9 794	9 689	9 821	9 766
<b>SIN</b>	<b>52 826</b>	<b>52 735</b>	<b>52 811</b>	<b>52 806</b>	<b>52 843</b>	<b>52 866</b>	<b>52 879</b>	<b>52 881</b>	<b>52 879</b>	<b>52 879</b>	<b>52 877</b>	<b>52 831</b>

UHEs - Expansão (MWmédio)	Submercado	jan/26	fev/26	mar/26	abr/26	mai/26	jun/26	jul/26	ago/26	set/26	out/26	nov/26	dez/26
Pacotão (PCH)	Sudeste					2,6	10,1	18,4	18,4	20,3	20,3	20,3	20,3
Pacotão (PCH)	Sul					2,5	15,1	22,5	22,5	28,9	39,7	39,7	39,7

Expansão - perdas (≈4,294%) (MWmédio)	jan/26	fev/26	mar/26	abr/26	mai/26	jun/26	jul/26	ago/26	set/26	out/26	nov/26	dez/26
<b>SIN</b>	<b>0,0</b>	<b>0,0</b>	<b>0,0</b>	<b>0,0</b>	<b>0,0</b>	<b>0,0</b>	<b>0,0</b>	<b>0,0</b>	<b>0,0</b>	<b>0,0</b>	<b>0,0</b>	<b>0,0</b>

Expansão PCH part. MRE e perdas (MWmédio)	jan/26	fev/26	mar/26	abr/26	mai/26	jun/26	jul/26	ago/26	set/26	out/26	nov/26	dez/26
Sudeste	0,0	0,0	0,0	0,0	1,6	6,3	11,5	11,5	12,7	12,7	12,7	12,7
Sul	0,0	0,0	0,0	0,0	1,6	9,4	14,1	14,1	18,0	24,8	24,8	24,8
<b>SIN</b>	<b>0,0</b>	<b>0,0</b>	<b>0,0</b>	<b>0,0</b>	<b>3,2</b>	<b>15,7</b>	<b>25,5</b>	<b>25,5</b>	<b>30,7</b>	<b>37,4</b>	<b>37,4</b>	<b>37,4</b>

GF FLAT Total (MWmédio)	jan/26	fev/26	mar/26	abr/26	mai/26	jun/26	jul/26	ago/26	set/26	out/26	nov/26	dez/26
Sudeste	30 819	31 298	31 298	31 020	31 016	30 712	30 492	30 642	30 643	30 768	30 647	30 859
Sul	7 734	7 736	8 067	7 831	7 912	7 854	7 627	7 700	7 670	7 659	7 644	7 438
Nordeste	4 786	4 788	4 795	4 798	4 797	4 809	4 804	4 802	4 802	4 801	4 803	4 805
Norte	9 487	8 912	8 652	9 157	9 121	9 507	9 980	9 762	9 794	9 689	9 821	9 766
<b>SIN</b>	<b>52 826</b>	<b>52 735</b>	<b>52 811</b>	<b>52 806</b>	<b>52 846</b>	<b>52 882</b>	<b>52 904</b>	<b>52 906</b>	<b>52 909</b>	<b>52 917</b>	<b>52 914</b>	<b>52 869</b>

- De acordo com a Resolução Normativa ANEEL nº 684 de 11 de dezembro de 2015, o montante do risco hidrológico a ser transferido aos consumidores utiliza como base a quantidade mensal de garantia física sazonalizada de forma uniforme (“flat”).
  - Estimativa de perdas globais considera o histórico dos últimos 12 meses

# projeção de ESS e custos devido ao descolamento entre CMO e PLD



## projeção do PLD

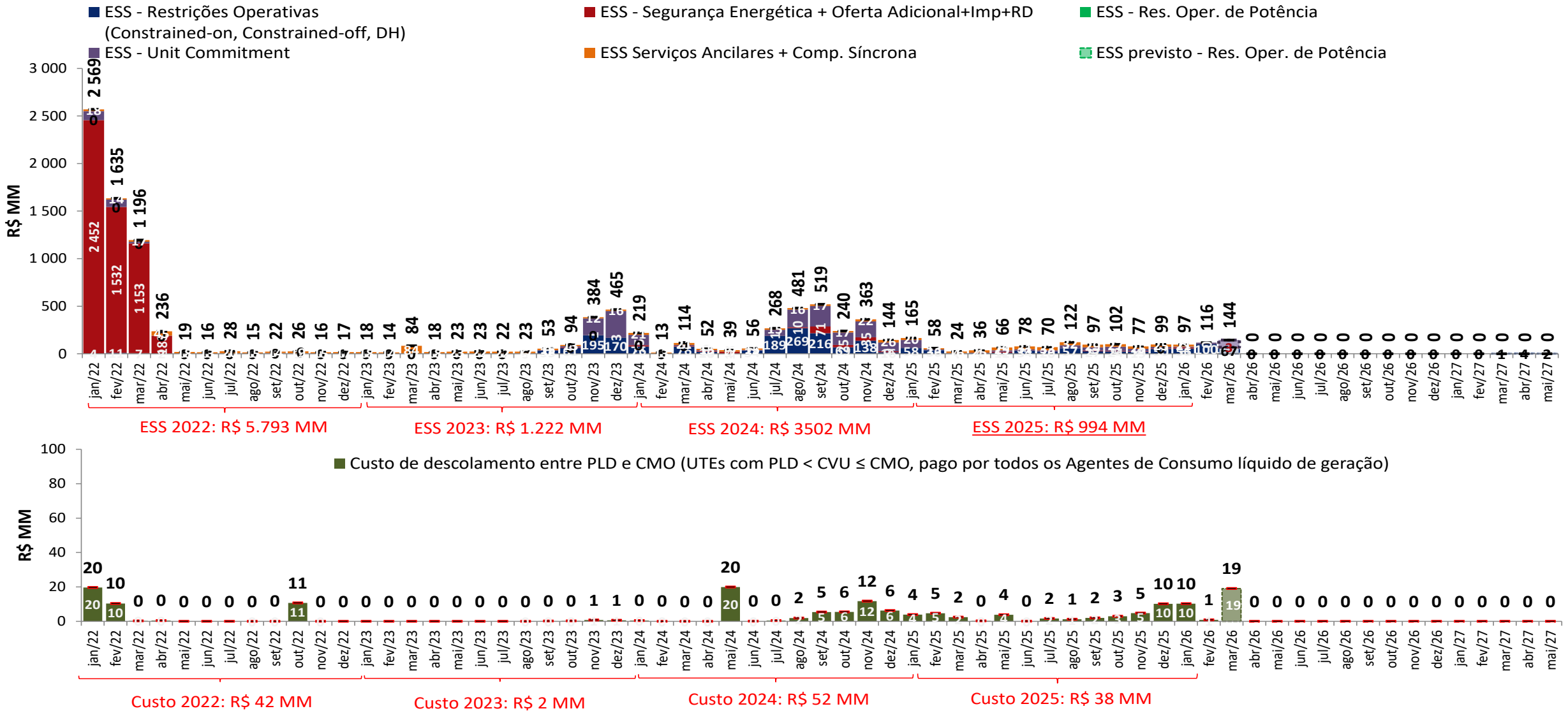

• A estimativa de ESS para março e abril de 2026 apresentada foi elaborada no dia 27/03/2026 com base nos dados disponibilizados até este dia. Uma atualização semanal desta estimativa pode ser encontrada no boletim InfoPLD (clique [aqui](#) para acessar)

# projeção de ESS e custos devido ao descolamento entre CMO e PLD



sensibilidade 1: proj. PLD SMAP 2023

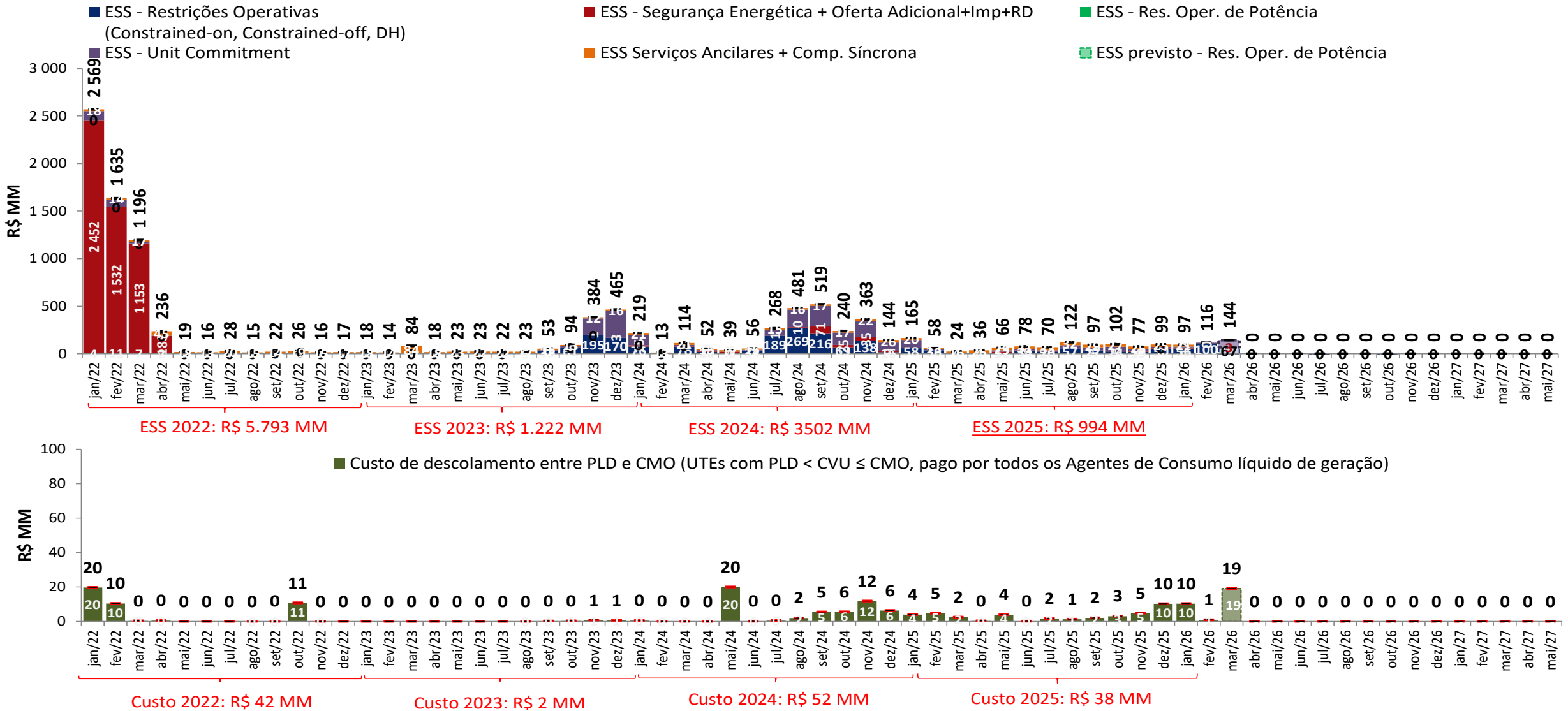

• A estimativa de ESS para março e abril de 2026 apresentada foi elaborada no dia 27/03/2026 com base nos dados disponibilizados até este dia. Uma atualização semanal desta estimativa pode ser encontrada no boletim InfoPLD (clique [aqui](#) para acessar)

# projeção de ESS e custos devido ao descolamento entre CMO e PLD



## sensibilidade 2: proj. PLD SMAP 2018

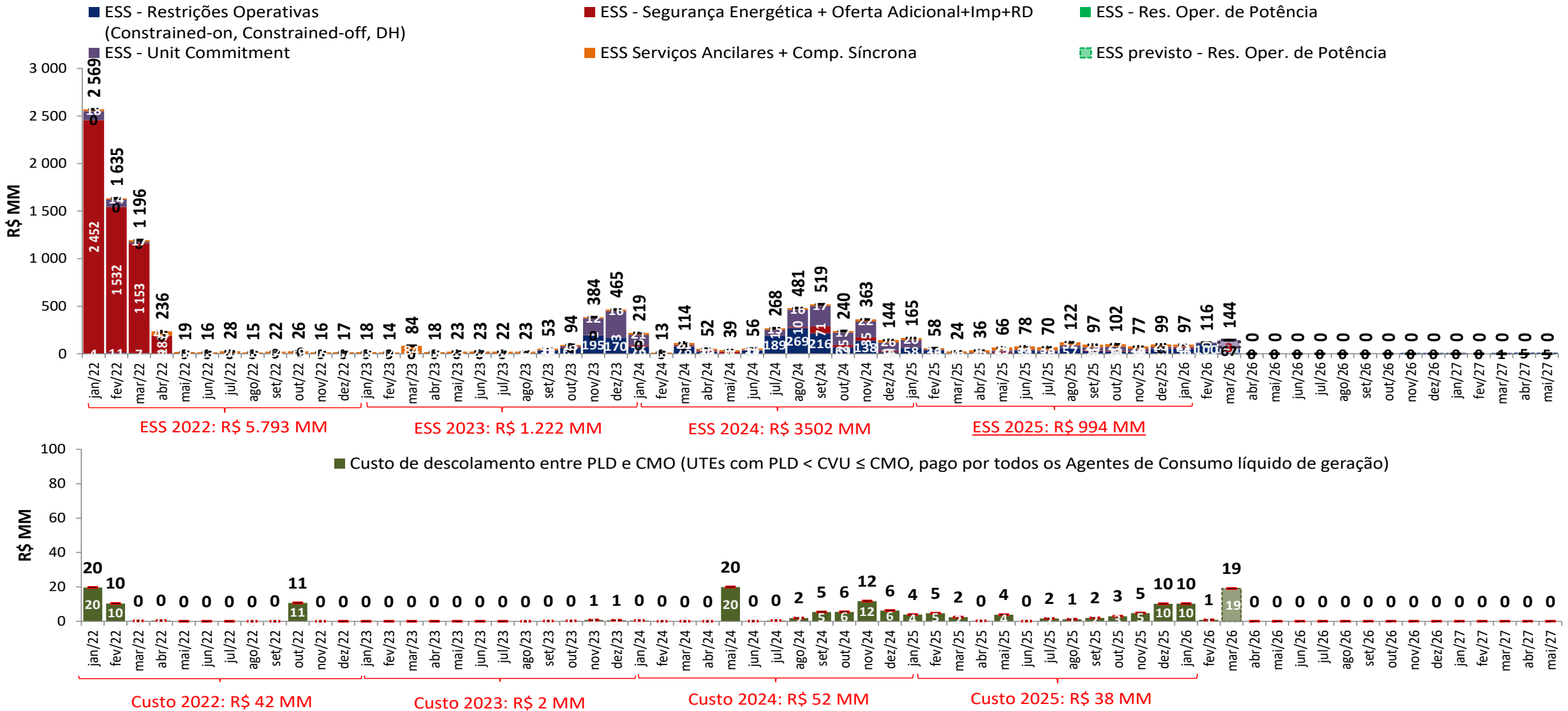

• A estimativa de ESS para março e abril de 2026 apresentada foi elaborada no dia 27/03/2026 com base nos dados disponibilizados até este dia. Uma atualização semanal desta estimativa pode ser encontrada no boletim InfoPLD (clique [aqui](#) para acessar)

# projeção de ESS e custos devido ao descolamento entre CMO e PLD



sensibilidade 3: proj. PLD SMAP CFS VE

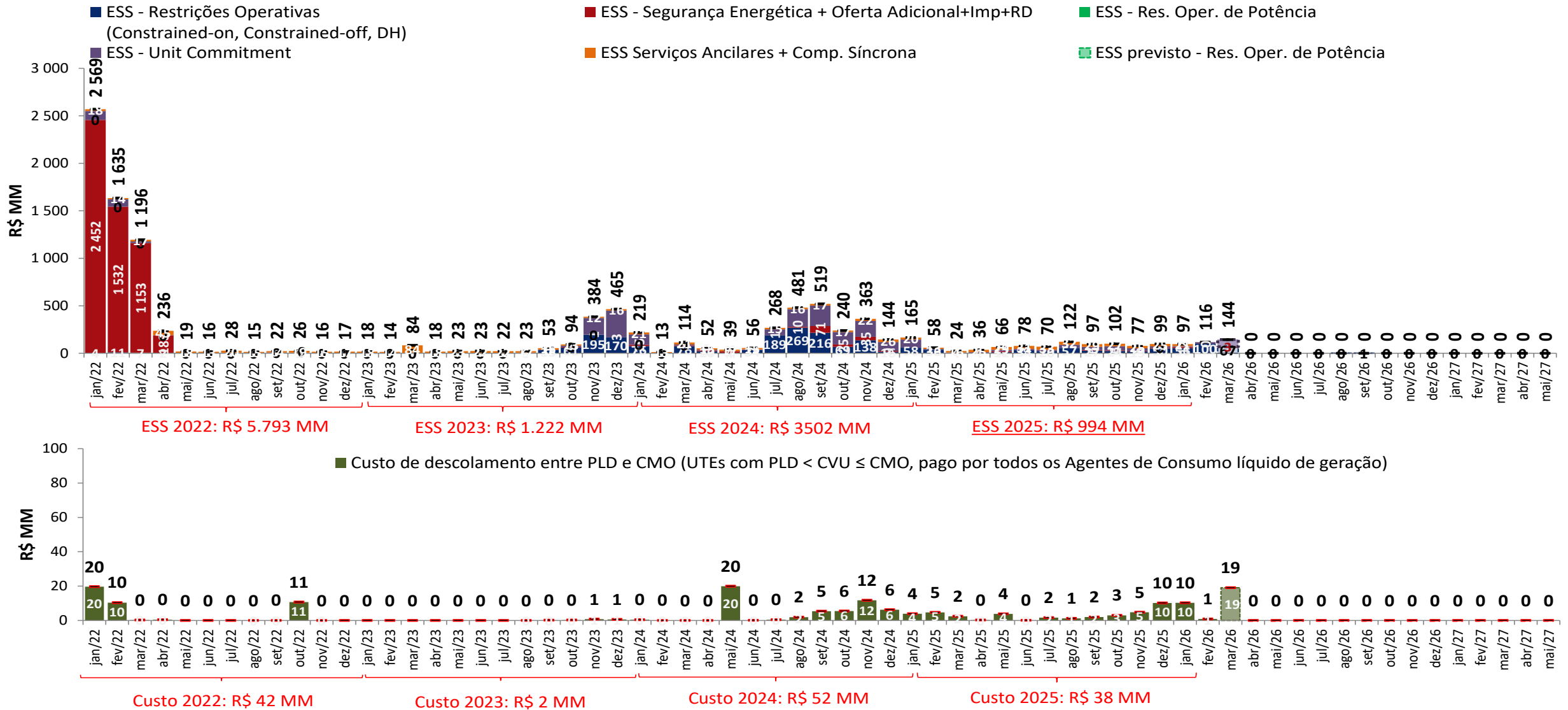

• A estimativa de ESS para março e abril de 2026 apresentada foi elaborada no dia 27/03/2026 com base nos dados disponibilizados até este dia. Uma atualização semanal desta estimativa pode ser encontrada no boletim InfoPLD (clique [aqui](#) para acessar)

# projeção de ESS e custos devido ao descolamento entre CMO e PLD



## sensibilidade 4: proj. PLD SMAP CFS LI

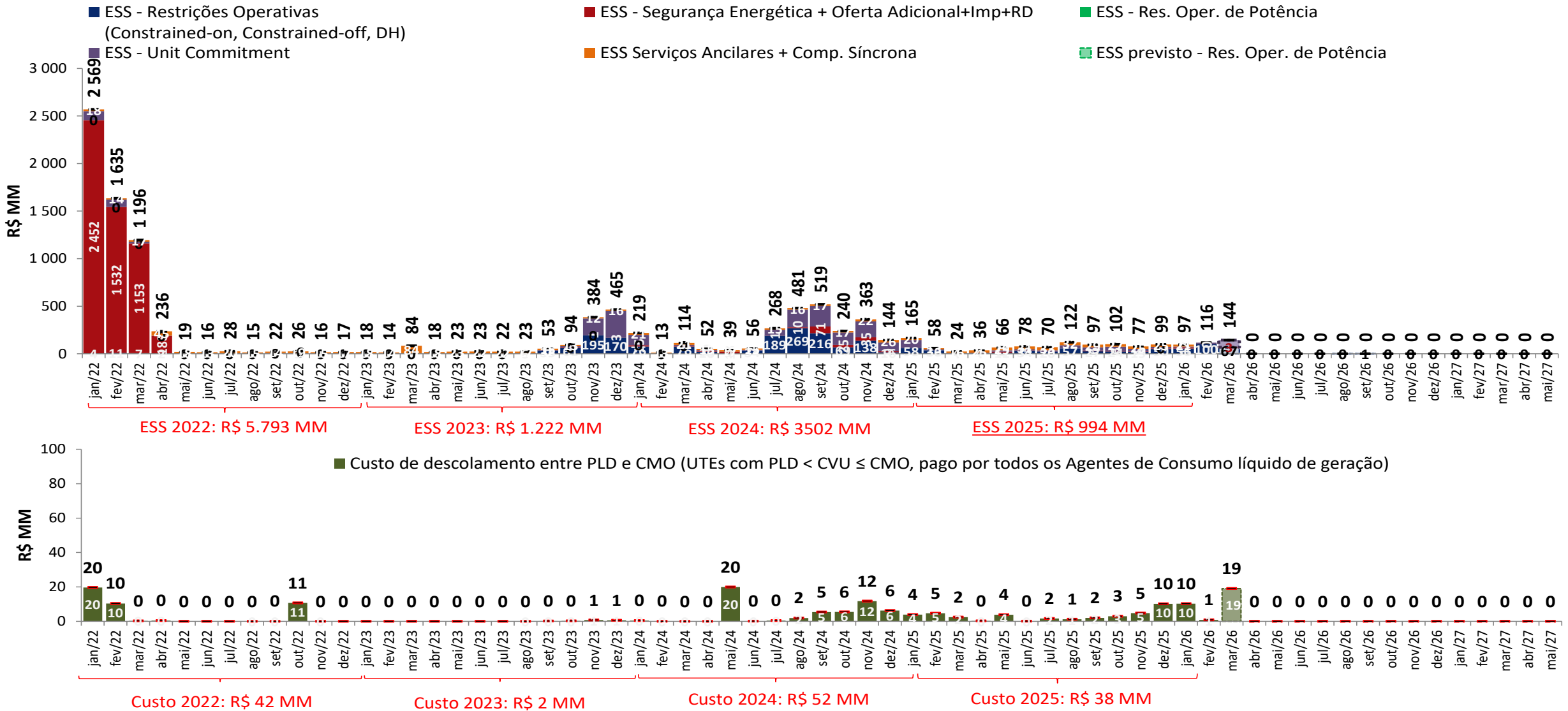

- A estimativa de ESS para março e abril de 2026 apresentada foi elaborada no dia 27/03/2026 com base nos dados disponibilizados até este dia. Uma atualização semanal desta estimativa pode ser encontrada no boletim InfoPLD (clique [aqui](#) para acessar)

# projeção da bandeira tarifária

## projeção do PLD

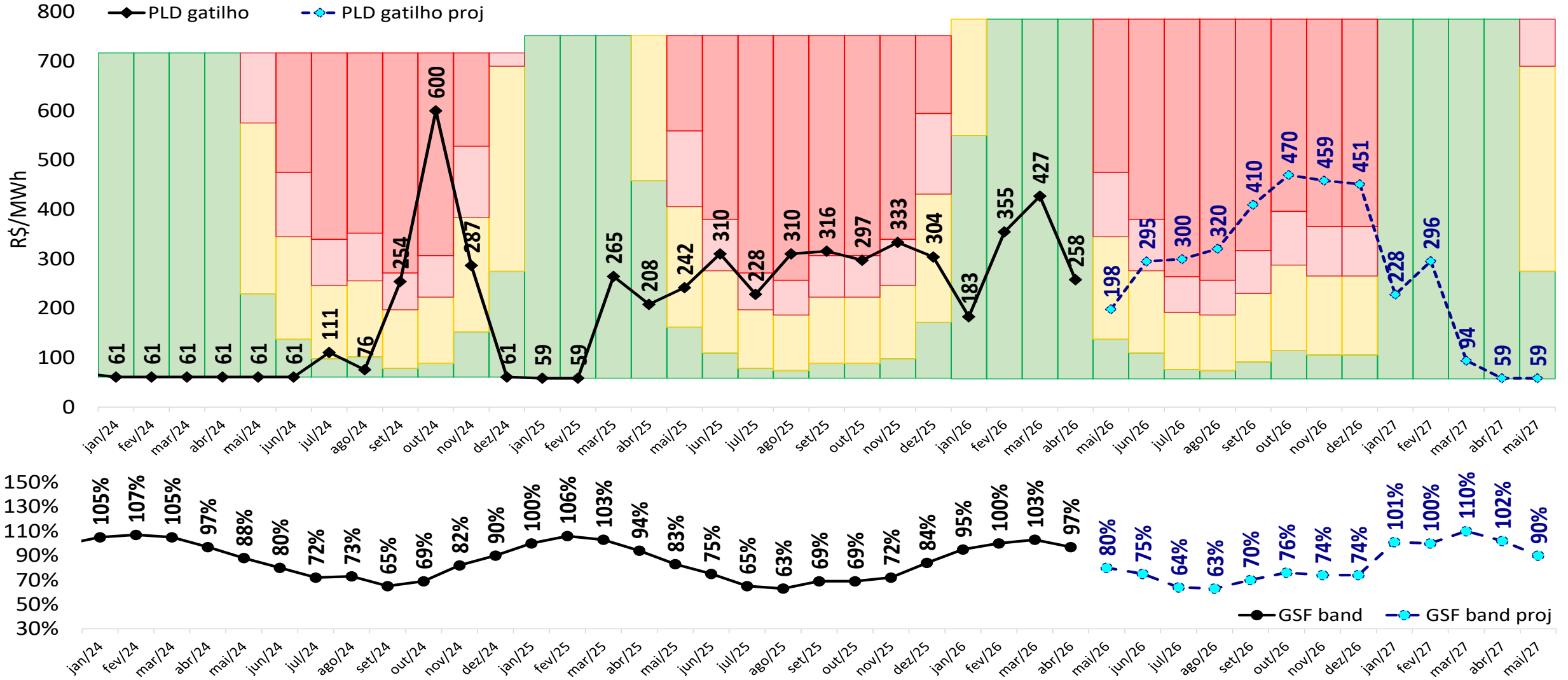

# projeção da bandeira tarifária

## sensibilidade 1: proj. PLD SMAP 2023

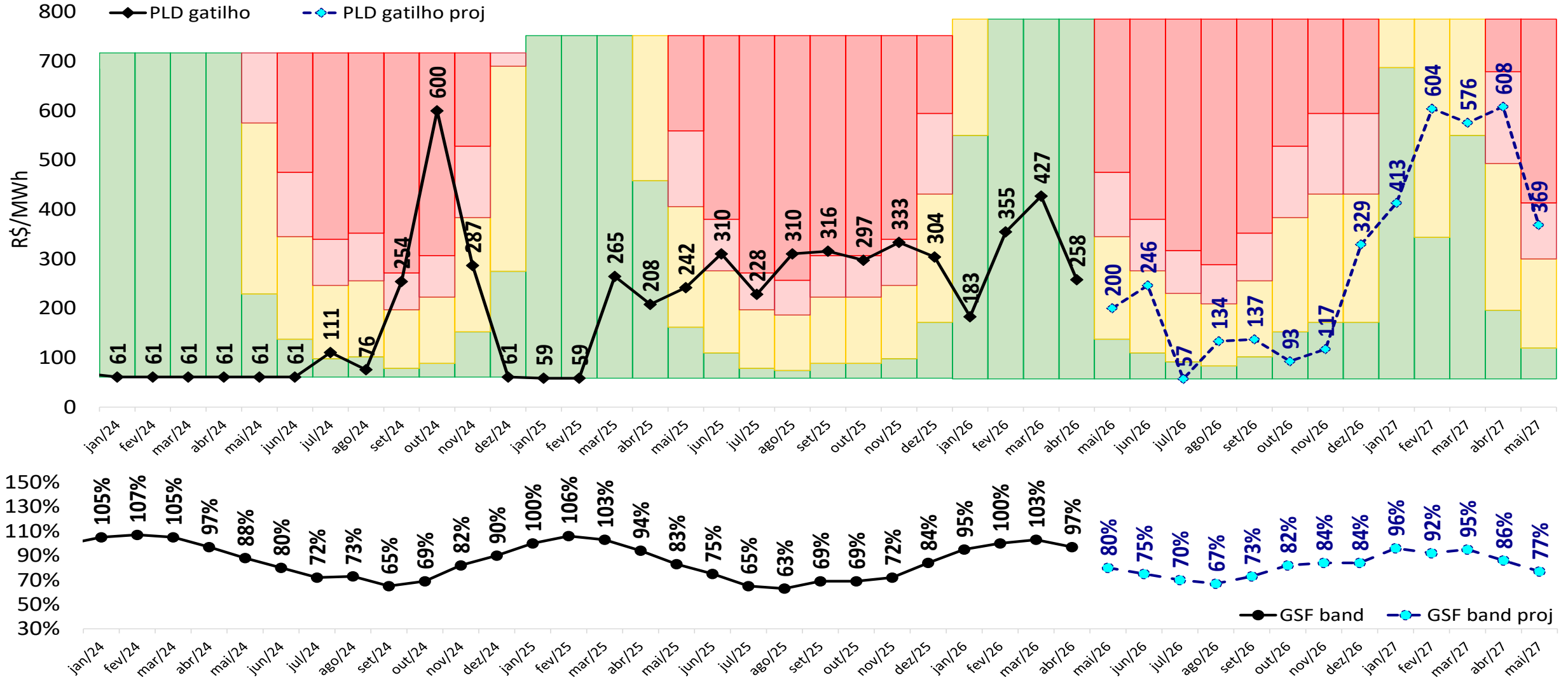

# projeção da bandeira tarifária

## sensibilidade 2: proj. PLD SMAP 2018

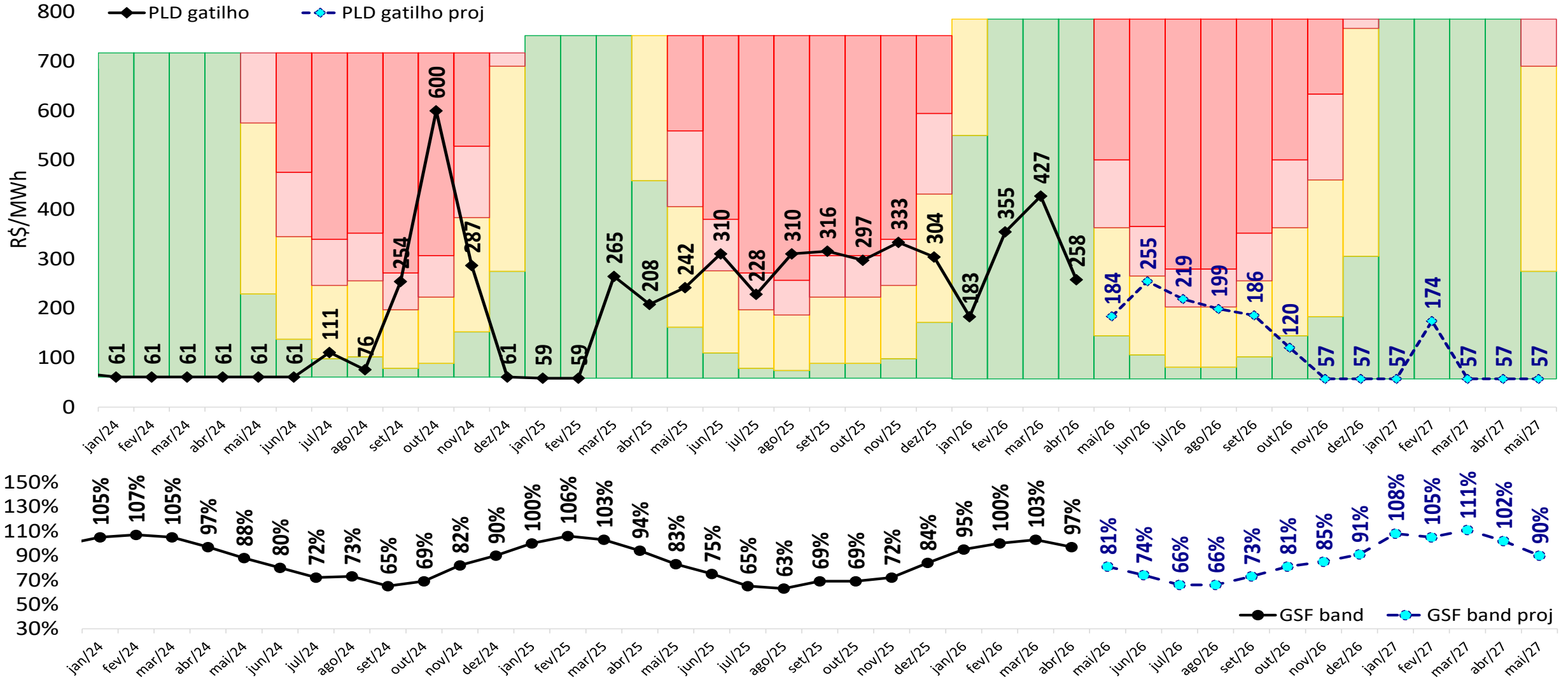

# projeção da bandeira tarifária

sensibilidade 3: proj. PLD SMAP CFS VE

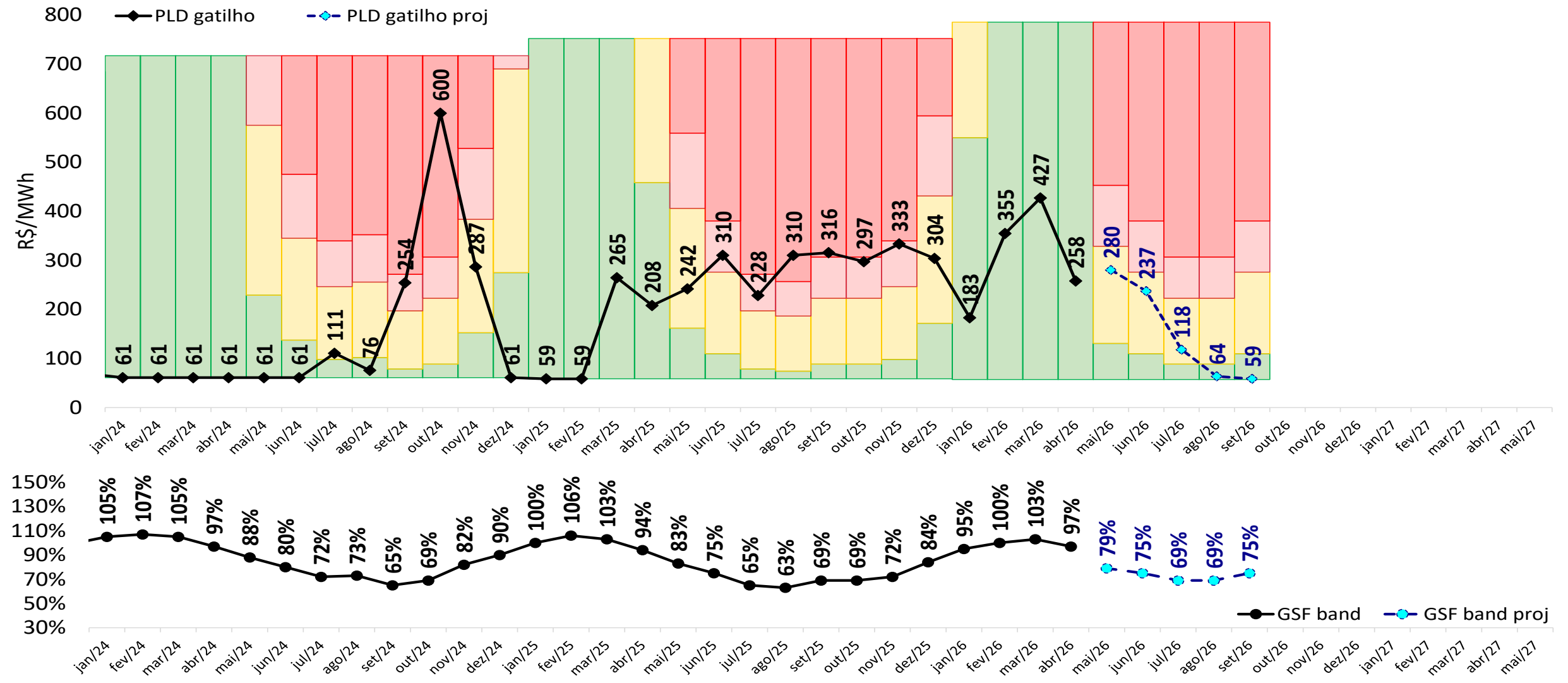

# projeção da bandeira tarifária

## sensibilidade 4: proj. PLD SMAP CFS LI

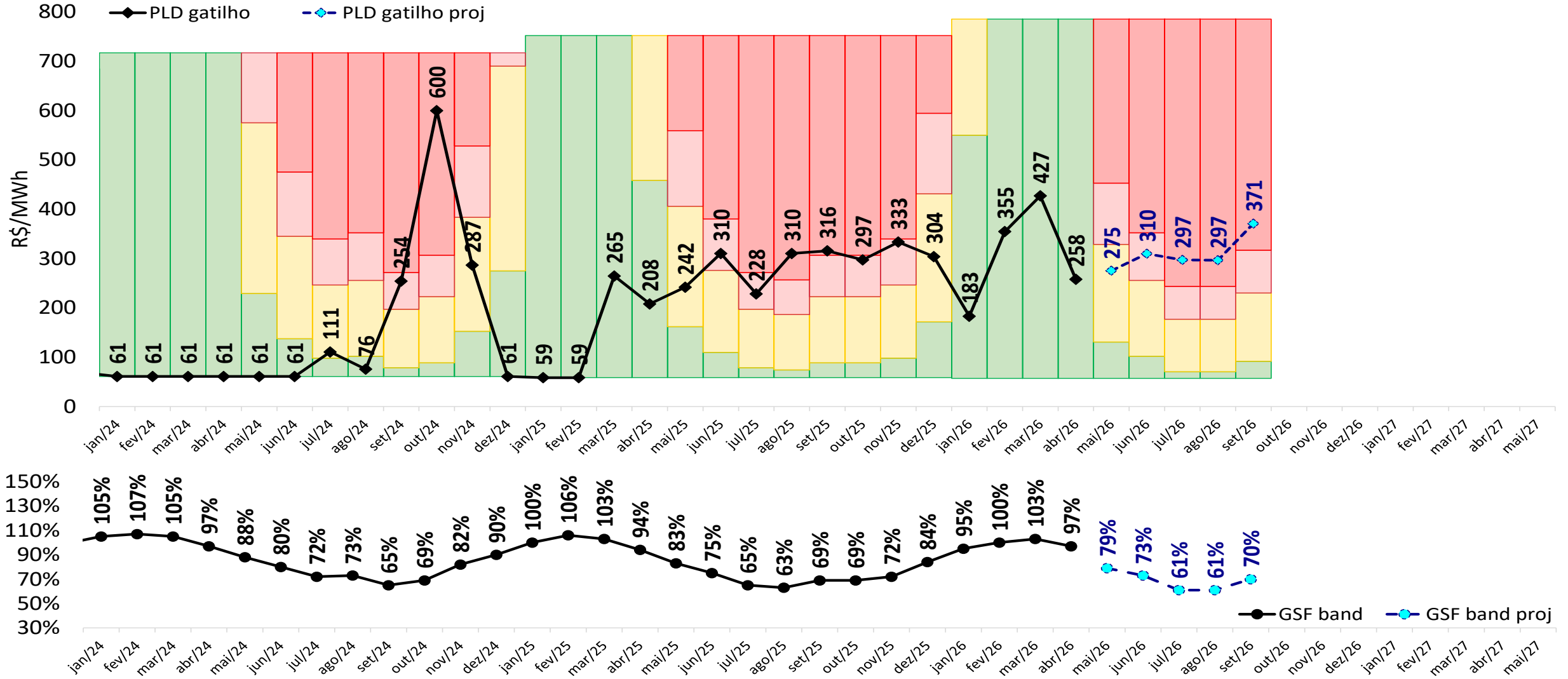



-  [ccee.org.br](http://ccee.org.br)
-  [ccee\\_oficial](https://www.instagram.com/ccee_oficial)
-  [CCEE Oficial](https://www.youtube.com/CCEE Oficial)
-  [ccee\\_oficial](https://twitter.com/ccee_oficial)
-  [ccee](https://www.linkedin.com/company/ccee)
-  [cceeoficial](https://www.facebook.com/cceeoficial)



*ccee*